

VAŽI OD 1.4.2026

GEBERIT CIJEVNI SUSTAVI 2026/2027

**KNOW
HOW
INSTALLED**

Geberit Silent-PP	5
Geberit Silent-Pro	29
Geberit Silent-db20	51
Geberit PE	81
Zaštita od požara, zvučna izolacija i zaštita od vlage	131
Odzračni ventili za odvodnjavanje	139
Krovno odvodnjavanje Geberit Pluvia	143
Konvencionalno krovno odvodnjavanje	171
Podna odvodnja	177
Geberit FlowFit	189
Geberit Mepla	249
Geberit Mapress inox	297
Geberit Mapress Therm	357
Geberit Mapress C-čelik	387
Geberit higijenski sustav	425
Cijevne armature	449
Podno grijanje ili hlađenje	471
Alati	477
Dodatak	555

Orijentacijske kataloške cijene, bez PDV-a i rabata, važeće od 1.4.2026.
Za prodajnu cijenu upitajte svog Geberit dobavljača.
Zadržavamo pravo promjene cijena.





Geberit Silent-PP

Cijevi	6
Fazonski komadi	8
Koljena	8
Račve	9
Redukcije	14
Revizije	16
Spojevi	16
Natične spojnice	16
Kandžaste spojnice	18
Prijelazni komadi za prijelaz na druge materijale	18
Priključci za uređaje	19
Priključna koljena	19
Spojni komadi	21
Pribor	22
Cijevne obujmice	22
Čepovi	23
Brtve	23
Zaštitne kape	25
Potrošni materijal	26

Cijevi

Geberit Silent-PP cijev sa naglavkom

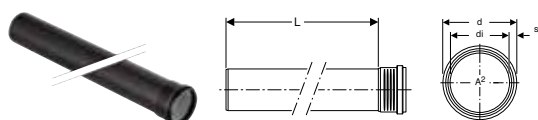

click & scan

Primjene

- Za odvodnju otpadne vode unutar zgrada
- Za sustave centralnog usisavanja u jednoobiteljskim kućama primijeniti isključivo dimenzije DN 40–50
- Za tlačne vodove pumpi za otpadnu vodu prema EN 12050-2 i EN 12050-3 koristiti isključivo dimenzije DN 32–50

Svojstva

- Zvučno optimirano
- Troslojna cijev
- Cijev, iznutra bijela
- Brtva od EPDM-a
- Prikladno za dvije godine vanjskog skladištenja

Tehnički podaci

Temperatura kod montaže	-10 – +40 °C
Materijal	PP-C / PP-MD / PP-C
Toplinska rastezljivost	0,08 mm/(m·K)

Br. art.	DN	d, ø [mm]	di, ø [mm]	s [mm]	A ² [cm ²]	EUR/kom.
L / duljina: 15 cm						
390.000.14.1	30	32	28	2	6,2	1,83
390.100.14.1	40	40	36	2	10,2	1,83
390.200.14.1	50	50	46	2	16,6	1,97
390.300.14.1	70	75	69,8	2,6	38,3	3,78
390.400.14.1	90	90	83,8	3,1	55,2	4,06
390.500.14.1	100	110	102,8	3,6	83	4,46
390.600.14.1	125	125	116,6	4,2	106,8	6,56
390.700.14.1	150	160	149,6	5,2	175,8	10,04
L / duljina: 25 cm						
390.001.14.1	30	32	28	2	6,2	2,25
390.101.14.1	40	40	36	2	10,2	2,10
390.201.14.1	50	50	46	2	16,6	2,24
390.301.14.1	70	75	69,8	2,6	38,3	4,19
390.401.14.1	90	90	83,8	3,1	55,2	5,02
390.501.14.1	100	110	102,8	3,6	83	5,58
390.601.14.1	125	125	116,6	4,2	106,8	8,48
390.701.14.1	150	160	149,6	5,2	175,8	12,10
L / duljina: 50 cm						
390.002.14.1	30	32	28	2	6,2	3,07
390.102.14.1	40	40	36	2	10,2	2,96
390.202.14.1	50	50	46	2	16,6	3,09
390.302.14.1	70	75	69,8	2,6	38,3	5,72
390.402.14.1	90	90	83,8	3,1	55,2	7,67
390.502.14.1	100	110	102,8	3,6	83	8,51
390.602.14.1	125	125	116,6	4,2	106,8	12,10
390.702.14.1	150	160	149,6	5,2	175,8	18,68
L / duljina: 100 cm						
390.004.14.1	30	32	28	2	6,2	4,62
390.104.14.1	40	40	36	2	10,2	4,35
390.204.14.1	50	50	46	2	16,6	4,62
390.304.14.1	70	75	69,8	2,6	38,3	7,96
390.404.14.1	90	90	83,8	3,1	55,2	11,84
390.504.14.1	100	110	102,8	3,6	83	13,24
390.604.14.1	125	125	116,6	4,2	106,8	19,48
390.704.14.1	150	160	149,6	5,2	175,8	29,21
L / duljina: 150 cm						
390.005.14.1	30	32	28	2	6,2	7,55
390.105.14.1	40	40	36	2	10,2	7,55
390.205.14.1	50	50	46	2	16,6	7,67
390.305.14.1	70	75	69,8	2,6	38,3	11,57
390.405.14.1	90	90	83,8	3,1	55,2	16,57
390.505.14.1	100	110	102,8	3,6	83	18,52
390.605.14.1	125	125	116,6	4,2	106,8	26,43
390.705.14.1	150	160	149,6	5,2	175,8	39,77
L / duljina: 200 cm						
390.006.14.1	30	32	28	2	6,2	9,08
390.106.14.1	40	40	36	2	10,2	9,20
390.206.14.1	50	50	46	2	16,6	9,75
390.306.14.1	70	75	69,8	2,6	38,3	15,16
390.406.14.1	90	90	83,8	3,1	55,2	22,27
390.506.14.1	100	110	102,8	3,6	83	24,90
390.606.14.1	125	125	116,6	4,2	106,8	36,15
390.706.14.1	150	160	149,6	5,2	175,8	54,11



Br. art.	DN	d, \emptyset [mm]	di, \emptyset [mm]	s [mm]	A ² [cm ²]	EUR/kom.
L / duljina: 300 cm						
390.007.14.1	30	32	28	2	6,2	12,67
390.107.14.1	40	40	36	2	10,2	13,11
390.207.14.1	50	50	46	2	16,6	15,17
390.307.14.1	70	75	69,8	2,6	38,3	22,54
390.407.14.1	90	90	83,8	3,1	55,2	31,86
390.507.14.1	100	110	102,8	3,6	83	35,89
390.607.14.1	125	125	116,6	4,2	106,8	50,35
390.707.14.1	150	160	149,6	5,2	175,8	77,04

Geberit Silent-PP cijev sa dva naglavka

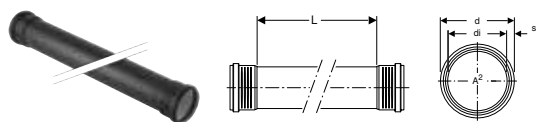

click & scan

Primjene

- Za odvodnju otpadne vode unutar zgrada
- Za sustave centralnog usisavanja u jednoobiteljskim kućama primijeniti isključivo dimenzije DN 40–50
- Za tlačne vodove pumpi za otpadnu vodu prema EN 12050-2 i EN 12050-3 koristiti isključivo dimenzije DN 32–50

Svojstva

- Zvučno optimirano
- Troslojna cijev
- Cijev, iznutra bijela
- Brtva od EPDM-a
- Prikladno za dvije godine vanjskog skladištenja

Tehnički podaci

Temperatura kod montaže	-10 – +40 °C
Materijal	PP-C / PP-MD / PP-C
Toplinska rastezljivost	0,08 mm/(m·K)

Br. art.	DN	d, \emptyset [mm]	di, \emptyset [mm]	s [mm]	A ² [cm ²]	EUR/kom.
L / duljina: 50 cm						
390.010.14.1	30	32	28	2	6,2	3,77
390.110.14.1	40	40	36	2	10,2	4,63
390.210.14.1	50	50	46	2	16,6	4,88
390.310.14.1	70	75	69,8	2,6	38,3	8,10
390.410.14.1	90	90	83,8	3,1	55,2	9,89
390.510.14.1	100	110	102,8	3,6	83	10,88
390.610.14.1	125	125	116,6	4,2	106,8	16,29
L / duljina: 100 cm						
390.011.14.1	30	32	28	2	6,2	5,59
390.111.14.1	40	40	36	2	10,2	5,88
390.211.14.1	50	50	46	2	16,6	5,99
390.311.14.1	70	75	69,8	2,6	38,3	9,89
390.411.14.1	90	90	83,8	3,1	55,2	13,51
390.511.14.1	100	110	102,8	3,6	83	16,30
390.611.14.1	125	125	116,6	4,2	106,8	26,32
L / duljina: 150 cm						
390.012.14.1	30	32	28	2	6,2	8,90
390.112.14.1	40	40	36	2	10,2	9,61
390.612.14.1	125	125	116,6	4,2	106,8	35,89
L / duljina: 200 cm						
390.013.14.1	30	32	28	2	6,2	10,88
390.113.14.1	40	40	36	2	10,2	11,00
390.213.14.1	50	50	46	2	16,6	12,09
390.313.14.1	70	75	69,8	2,6	38,3	18,25
390.413.14.1	90	90	83,8	3,1	55,2	25,33
390.513.14.1	100	110	102,8	3,6	83	30,47
390.613.14.1	125	125	116,6	4,2	106,8	48,67
L / duljina: 300 cm						
390.014.14.1	30	32	28	2	6,2	15,16
390.114.14.1	40	40	36	2	10,2	17,11
390.214.14.1	50	50	46	2	16,6	18,79
390.314.14.1	70	75	69,8	2,6	38,3	26,43
390.414.14.1	90	90	83,8	3,1	55,2	36,46
390.514.14.1	100	110	102,8	3,6	83	43,81
390.614.14.1	125	125	116,6	4,2	106,8	67,86

Fazonski komadi

Koljena

Geberit Silent-PP koljeno

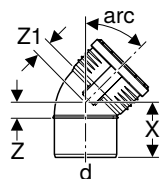

click & scan

Primjene

- Za odvodnju otpadne vode unutar zgrada
- Za sustave centralnog usisavanja u jednoobiteljskim kućama primijeniti isključivo koljena 45° dimenzija DN 40–50
- Za tlačne vodove pumpi za otpadnu vodu prema EN 12050-2 i EN 12050-3 koristiti isključivo dimenzije DN 32–50

Svojstva

- Zvučno optimirano
- Brtva od EPDM-a

Tehnički podaci

Temperatura kod montaže	-10 – +40 °C
Materijal	PP-MD
Toplinska rastezljivost	0,08 mm/(m·K)

Br. art.	DN	d, ø [mm]	X [cm]	Z [cm]	Z1 [cm]	EUR/kom.
arc / kut: 15°						
390.020.14.1	30	32	5	0,6	1	2,05
390.120.14.1	40	40	5,4	0,7	1,1	2,04
390.220.14.1	50	50	5,8	0,7	1,1	2,56
390.320.14.1	70	75	6,5	0,9	1,5	3,94
390.420.14.1	90	90	7,3	1,2	1,7	5,54
390.520.14.1	100	110	8,2	1,4	2	5,95
390.620.14.1	125	125	8,8	1,4	2,3	11,50
390.720.14.1	150	160	9,7	1,7	2,6	17,71
arc / kut: 30°						
390.021.14.1	30	32	5,2	0,8	0,9	2,05
390.121.14.1	40	40	5,7	0,9	1	2,04
390.221.14.1	50	50	6,2	1,1	1	2,45
390.321.14.1	70	75	7	1,5	1,5	3,94
390.421.14.1	90	90	7,9	1,8	1,7	5,54
390.521.14.1	100	110	9	2,1	2,2	5,95
390.621.14.1	125	125	9,8	2,4	2,5	11,50
390.721.14.1	150	160	11	3	2,8	17,71
arc / kut: 45°						
390.022.14.1	30	32	5,5	1	1,1	1,90
390.122.14.1	40	40	6	1,2	1,3	1,79
390.222.14.1	50	50	6,5	1,5	1,4	2,04
390.322.14.1	70	75	7,6	2	2,1	3,79
390.422.14.1	90	90	8,5	2,4	2,5	5,16
390.522.14.1	100	110	9,7	3	2,9	5,03
390.622.14.1	125	125	10,7	3,3	3,3	11,50
390.722.14.1	150	160	12,2	4,2	4	17,71
arc / kut: 67,5°						
390.023.14.1	30	32	5,9	1,5	1,5	2,19
390.123.14.1	40	40	6,5	1,8	1,8	2,32
390.223.14.1	50	50	7,2	2,1	2,1	3,13
390.323.14.1	70	75	8,6	3	3	5,28
390.423.14.1	90	90	9,7	3,6	3,5	5,96
390.523.14.1	100	110	11,2	4,4	4,3	6,37
390.623.14.1	125	125	12,3	4,9	4,9	16,62
390.723.14.1	150	160	14,3	6,2	6,1	27,44
arc / kut: 87,5°						
390.024.14.1	30	32	6,4	1,9	2	2,05
390.124.14.1	40	40	7,1	2,3	2,5	2,04
390.224.14.1	50	50	7,9	2,8	3	2,56
390.324.14.1	70	75	9,7	4,1	4,2	5,18
390.424.14.1	90	90	11	4,9	4,8	5,54
390.524.14.1	100	110	12,8	6	6	5,85
390.624.14.1	125	125	14,2	6,8	6,7	16,62
390.724.14.1	150	160	16,6	8,5	8,4	27,44



Račve

Geberit Silent-PP račva 45°

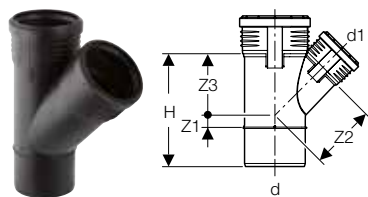

click & scan

Primjene

- Za odvodnju otpadne vode unutar zgrada
- Za sustave centralnog usisavanja u jednoobiteljskim kućama primijeniti isključivo dimenzije DN 40–50
- Za tlačne vodove pumpi za otpadnu vodu prema EN 12050-2 i EN 12050-3 koristiti isključivo dimenzije DN 32–50

Svojstva

- Zvučno optimirano
- Brtva od EPDM-a

Tehnički podaci

Temperatura kod montaže	-10 – +40 °C
Materijal	PP-MD
Toplinska rastezljivost	0,08 mm/(m·K)

Br. art.	DN	d, ø [mm]	d1, ø [mm]	arc [°]	H [cm]	Z1 [cm]	Z2 [cm]	Z3 [cm]	EUR/kom.
390.030.14.1	30 / 30	32	32	45	9,4	1	4	4	4,06
390.130.14.1	40 / 30	40	32	45	9,7	0,6	4,6	4,4	4,06
390.131.14.1	40 / 40	40	40	45	9,8	1,2	5	5	4,22
390.230.14.1	50 / 30	50	32	45	10	0,1	5,3	4,9	5,04
390.231.14.1	50 / 40	50	40	45	10,2	0,7	5,8	5,6	5,18
390.232.14.1	50 / 50	50	50	45	12,7	1	6,3	6,3	4,62
390.331.14.1	70 / 40	75	40	45	12	0,6	7,6	7	7,17
390.332.14.1	70 / 50	75	50	45	13,4	0,1	8,1	7,6	6,51
390.333.14.1	70 / 70	75	75	45	15	1,9	9,4	9,4	7,17
390.432.14.1	90 / 50	90	50	45	13	0,6	9,1	8,4	10,68
390.433.14.1	90 / 70	90	75	45	17,5	1,2	10,4	10,2	11,09
390.434.14.1	90 / 90	90	90	45	19,6	2,2	11,3	11,3	10,96
390.531.14.1	100 / 40	110	40	45	13,4	2,2	10,1	8,8	12,06
390.532.14.1	100 / 50	110	50	45	14,8	1,5	10,6	9,5	11,62
390.533.14.1	100 / 70	110	75	45	18,3	0,2	11,9	11,2	12,06
390.534.14.1	100 / 90	110	90	45	20,3	1,3	12,6	12,2	11,76
390.535.14.1	100 / 100	110	110	45	23,3	2,7	13,8	13,8	11,22
390.634.14.1	125 / 90	125	90	45	21	0,6	13,6	12,9	27,19
390.635.14.1	125 / 100	125	110	45	23,7	2,1	14,7	14,3	27,19
390.636.14.1	125 / 125	125	125	45	25,9	3,1	15,4	15,4	40,96
390.735.14.1	150 / 100	160	110	45	24,5	0,4	17,2	16,1	42,46
390.736.14.1	150 / 125	160	125	45	26,6	1,4	17,9	17,1	56,09
390.737.14.1	150 / 150	160	160	45	31,5	3,9	19,6	19,5	63,95

Geberit Silent-PP dvostruka račva 45°

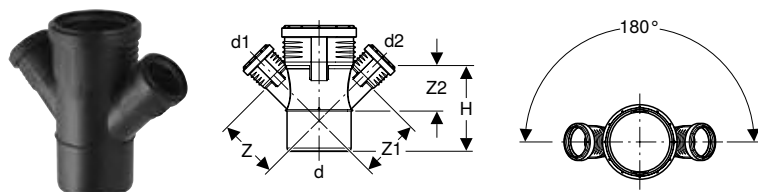

click & scan

Primjene

- Za odvodnju otpadne vode unutar zgrada

Svojstva

- Zvučno optimirano
- Brtva od EPDM-a

Tehnički podaci

Temperatura kod montaže	-10 – +40 °C
Materijal	PP-MD
Toplinska rastezljivost	0,08 mm/(m·K)

Br. art.	DN	d, ø [mm]	d1, ø [mm]	d2, ø [mm]	arc [°]	H [cm]	Z [cm]	Z1 [cm]	Z2 [cm]	EUR/kom.
390.469.14.1	90 / 50 / 50	90	50	50	45	13,9	9,1	9,1	8,4	20,16
390.569.14.1	100 / 50 / 50	110	50	50	45	14,8	10,6	10,6	9,5	20,16

Geberit Silent-PP lučna račva 87,5°

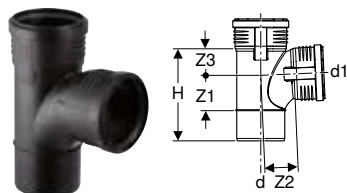

click & scan

Primjene

- Za odvodnju otpadne vode unutar zgrada

Tehnički podaci

Temperatura kod montaže	-10 – +40 °C
Materijal	PP-MD
Toplinska rastezljivost	0,08 mm/(m·K)

Svojstva

- Zvučno optimirano
- S lučnom račvom
- Brtva od EPDM-a

Br. art.	DN	d, ø [mm]	d1, ø [mm]	arc [°]	H [cm]	Z1 [cm]	Z2 [cm]	Z3 [cm]	EUR/kom.
390.454.14.1	90 / 90	90	90	87,5	17,7	6,7	7	4,9	11,50
390.554.14.1	100 / 90	110	90	87,5	18,6	6,8	8,1	5	11,63
390.555.14.1	100 / 100	110	110	87,5	21,2	8,2	7,7	6,1	11,63

Geberit Silent-PP račva 87,5°

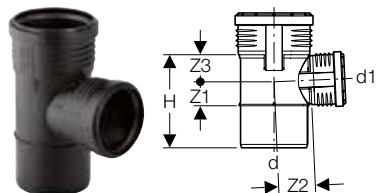

click & scan

Primjene

- Za odvodnju otpadne vode unutar zgrada
- Za tlačne vodove pumpi za otpadnu vodu prema EN 12050-2 i EN 12050-3 koristiti isključivo dimenzije DN 32–50

Tehnički podaci

Temperatura kod montaže	-10 – +40 °C
Materijal	PP-MD
Toplinska rastezljivost	0,08 mm/(m·K)

Svojstva

- Zvučno optimirano
- Brtva od EPDM-a

Br. art.	DN	d, ø [mm]	d1, ø [mm]	arc [°]	H [cm]	Z1 [cm]	Z2 [cm]	Z3 [cm]	EUR/kom.
390.046.14.1	30 / 30	32	32	87,5	8,2	1,7	2,1	2,1	4,06
390.147.14.1	40 / 40	40	40	87,5	9,2	2,2	2,2	2,2	4,22
390.247.14.1	50 / 40	50	40	87,5	9,5	2,2	2,8	2,2	5,18
390.248.14.1	50 / 50	50	50	87,5	10,5	2,7	2,8	2,8	5,18
390.348.14.1	70 / 50	75	50	87,5	11,4	2,8	4,2	3,1	7,17
390.349.14.1	70 / 70	75	75	87,5	13,9	4	4,3	4,3	7,17
390.448.14.1	90 / 50	90	50	87,5	12,1	2,8	4,9	3,2	10,96
390.449.14.1	90 / 70	90	75	87,5	14,6	4	5,1	4,5	11,09
390.548.14.1	100 / 50	110	50	87,5	12,9	2,8	6	3,2	11,76
390.549.14.1	100 / 70	110	75	87,5	15,4	4	6,1	4,5	12,06
390.650.14.1	125 / 90	125	90	87,5	17,1	4,6	6,9	5,2	27,19
390.651.14.1	125 / 100	125	110	87,5	21,3	6,6	7,8	7,3	27,19
390.652.14.1	125 / 125	125	125	87,5	20,6	6,4	6,8	6,8	40,96
390.751.14.1	150 / 100	160	110	87,5	19,8	5,5	8,8	6,2	42,46
390.752.14.1	150 / 125	160	125	87,5	21,3	6,4	8,7	6,9	56,09
390.753.14.1	150 / 150	160	160	87,5	24,8	8,2	8,6	8,6	63,95



Geberit Silent-PP dvostruka lučna račva 87,5°

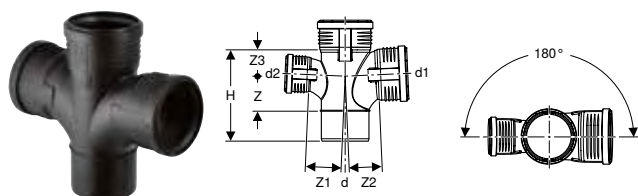

click & scan

Primjene

- Za odvodnju otpadne vode unutar zgrada

Tehnički podaci

Temperatura kod montaže	-10 – +40 °C
Materijal	PP-MD
Toplinska rastezljivost	0,08 mm/(m·K)

Svojstva

- Zvučno optimirano
- S lučnom račvom
- Brtva od EPDM-a

Br. art.	DN	d, ø [mm]	d1, ø [mm]	d2, ø [mm]	arc [°]	H [cm]	Z [cm]	Z1 [cm]	Z2 [cm]	Z3 [cm]	EUR/kom.
390.466.14.1	90 / 90 / 90	90	90	90	87,5	17,7	6,7	7	7	4,9	51,62
390.567.14.1	100 / 100 / 70	110	110	75	87,5	21,2	8,2	8,3	7,7	6,1	56,22
390.566.14.1	100 / 100 / 100	110	110	110	87,5	21,2	8,2	7,7	7,7	6,1	56,22

Geberit Silent-PP dvostruka račva 87,5°

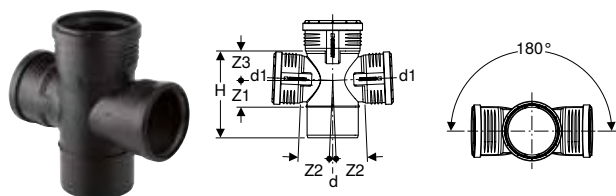

click & scan

Primjene

- Za odvodnju otpadne vode unutar zgrada

Tehnički podaci

Temperatura kod montaže	-10 – +40 °C
Materijal	PP-MD
Toplinska rastezljivost	0,08 mm/(m·K)

Svojstva

- Zvučno optimirano
- Brtva od EPDM-a

Br. art.	DN	d, ø [mm]	d1, ø [mm]	arc [°]	H [cm]	Z1 [cm]	Z2 [cm]	Z3 [cm]	EUR/kom.
390.665.14.1	125 / 100 / 100	125	110	87,5	21,3	6,6	7,8	7,3	36,90

Geberit Silent-PP kutna račva 87,5°

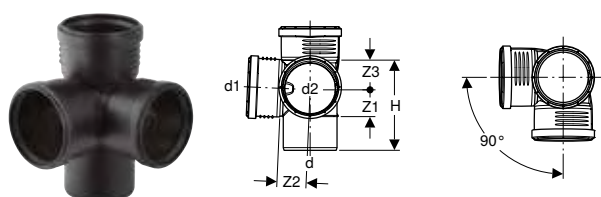

click & scan

Primjene

- Za odvodnju otpadne vode unutar zgrada

Tehnički podaci

Temperatura kod montaže	-10 – +40 °C
Materijal	PP-MD
Toplinska rastezljivost	0,08 mm/(m·K)

Svojstva

- Zvučno optimirano
- Brtva od EPDM-a

Br. art.	DN	d, ø [mm]	d1, ø [mm]	d2, ø [mm]	arc [°]	H [cm]	Z1 [cm]	Z2 [cm]	Z3 [cm]	EUR/kom.
390.459.14.1	90 / 90 / 90	90	90	90	87,5	15,7	4,6	5	5	46,64
390.559.14.1	100 / 100 / 100	110	110	110	87,5	18,6	5,6	6	6,1	53,51
390.662.14.1	125 / 100 / 100	125	110	110	87,5	21,3	6,6	7,8	7,3	58,10

Geberit Silent-PP kombinirana lučna račva 87,5°

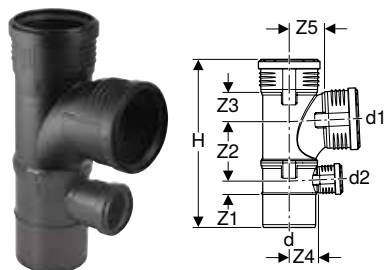

click & scan

Primjene

- Za odvodnju otpadne vode unutar zgrada
- Za priključenje duboko postavljenih odvoda elemenata tuša

Svojstva

- Zvučno optimirano
- S lučnom račvom
- Brtva od EPDM-a

Tehnički podaci

Temperatura kod montaže	-10 – +40 °C
Materijal	PP-MD
Toplinska rastezljivost	0,08 mm/(m·K)

Br. art.	DN	d, ø [mm]	d1, ø [mm]	d2, ø [mm]	arc [°]	H [cm]	Z1 [cm]	Z2 [cm]	Z3 [cm]	Z4 [cm]	Z5 [cm]	EUR/kom.
390.456.14.1	90 / 90 / 50	90	90	50	87,5	30,6	2,8	10,7	4,9	4,9	7	50,54
390.556.14.1	100 / 90 / 50	110	90	50	87,5	32,4	2,8	10,9	5	6	8,1	55,01
390.558.14.1	100 / 100 / 50	110	110	50	87,5	35	2,8	12,4	6,1	6	7,7	55,01

Geberit Silent-PP kombinirana kutna račva s lučnim ulazom 87,5°, lijevo

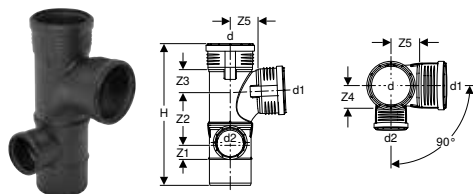

click & scan

Primjene

- Za odvodnju otpadne vode unutar zgrada
- Za priključenje duboko postavljenih odvoda elemenata tuša

Svojstva

- Zvučno optimirano
- S lučnom račvom
- Brtva od EPDM-a

Tehnički podaci

Temperatura kod montaže	-10 – +40 °C
Materijal	PP-MD
Toplinska rastezljivost	0,08 mm/(m·K)

Br. art.	DN	d, ø [mm]	d1, ø [mm]	d2, ø [mm]	arc [°]	H [cm]	Z1 [cm]	Z2 [cm]	Z3 [cm]	Z4 [cm]	Z5 [cm]	EUR/kom.
390.470.14.1	90 / 90 / 50	90	90	50	87,5	30,6	3,2	10,9	5,2	4,9	6,7	51,51
390.570.14.1	100 / 90 / 50	110	90	50	87,5	32,4	3,3	11,1	5,4	5,9	7,8	55,82
390.578.14.1	100 / 100 / 50	110	110	50	87,5	35	3,3	12,6	6,5	5,9	7,4	55,82
390.561.14.1	100 / 100 / 70	110	110	75	87,5	37,5	4,2	13,8	6,5	6	7,8	58,52



Geberit Silent-PP kombinirana kutna račva s lučnim ulazom 87,5°, desno

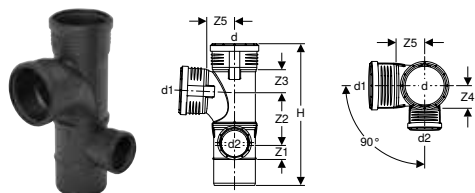

click & scan

Primjene

- Za odvodnju otpadne vode unutar zgrada
- Za priključenje duboko postavljenih odvoda elemenata tuša

Svojstva

- Zvučno optimirano
- S lučnom račvom
- Brtva od EPDM-a

Tehnički podaci

Temperatura kod montaže	-10 – +40 °C
Materijal	PP-MD
Toplinska rastezljivost	0,08 mm/(m·K)

Br. art.	DN	d, ø [mm]	d1, ø [mm]	d2, ø [mm]	arc [°]	H [cm]	Z1 [cm]	Z2 [cm]	Z3 [cm]	Z4 [cm]	Z5 [cm]	EUR/kom.
390.462.14.1	90 / 90 / 50	90	90	50	87,5	30,6	3,2	10,9	5,2	4,9	6,7	51,51
390.562.14.1	100 / 90 / 50	110	90	50	87,5	32,4	3,3	11,1	5,4	5,9	7,8	55,82
390.565.14.1	100 / 100 / 50	110	110	50	87,5	35	3,3	12,6	6,5	5,9	7,4	55,82
390.560.14.1	100 / 100 / 70	110	110	75	87,5	37,5	4,2	13,8	6,5	6	7,8	58,52

Geberit Silent-PP lučna račva za šaht 87,5°, lijevo

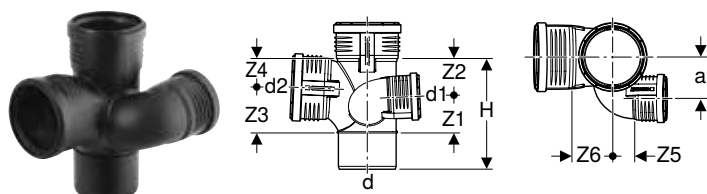

click & scan

Primjene

- Za odvodnju otpadne vode unutar zgrada

Svojstva

- Zvučno optimirano
- S lučnom račvom
- Brtva od EPDM-a

Tehnički podaci

Temperatura kod montaže	-10 – +40 °C
Materijal	PP-MD
Toplinska rastezljivost	0,08 mm/(m·K)

Br. art.	DN	d, ø [mm]	d1, ø [mm]	d2, ø [mm]	arc [°]	a [cm]	H [cm]	Z1 [cm]	Z2 [cm]	Z3 [cm]	Z4 [cm]	Z5 [cm]	Z6 [cm]	EUR/kom.
390.464.14.1	90 / 70 / 90	90	75	90	87,5	8,2	17,6	6,3	5,3	6,7	4,9	3,5	6,9	84,31
390.564.14.1	100 / 70 / 100	110	75	110	87,5	9,2	21,1	6,7	7,6	8,2	6,1	4,4	7,7	84,31

Geberit Silent-PP lučna račva za šaht 87,5°, desno

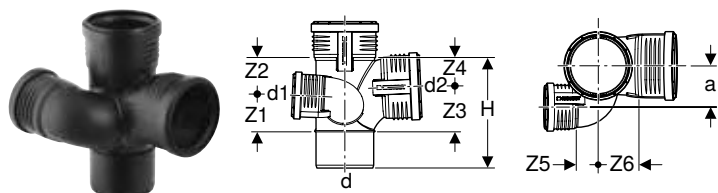

click & scan

Primjene

- Za odvodnju otpadne vode unutar zgrada

Svojstva

- Zvučno optimirano
- S lučnom račvom
- Brtva od EPDM-a

Tehnički podaci

Temperatura kod montaže	-10 – +40 °C
Materijal	PP-MD
Toplinska rastezljivost	0,08 mm/(m·K)

Br. art.	DN	d, ø [mm]	d1, ø [mm]	d2, ø [mm]	arc [°]	a [cm]	H [cm]	Z1 [cm]	Z2 [cm]	Z3 [cm]	Z4 [cm]	Z5 [cm]	Z6 [cm]	EUR/kom.
390.463.14.1	90 / 70 / 90	90	75	90	87,5	8,2	17,6	6,3	5,3	6,7	4,9	3,5	6,9	85,52
390.563.14.1	100 / 70 / 100	110	75	110	87,5	9,2	21,1	6,7	7,6	8,2	6,1	4,4	7,7	85,52

Geberit Silent-PP paralelna račva 45°

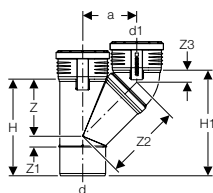

click & scan

Primjene

- Za odvodnju otpadne vode unutar zgrada

Svojstva

- Zvučno optimirano
- Brtva od EPDM-a

Tehnički podaci

Temperatura kod montaže	-10 – +40 °C
Materijal	PP-MD
Toplinska rastezljivost	0,08 mm/(m·K)

Br. art.	DN	d, ø [mm]	d1, ø [mm]	arc [°]	a [cm]	H [cm]	H1 [cm]	Z [cm]	Z1 [cm]	Z2 [cm]	Z3 [cm]	EUR/kom.
390.457.14.1	90 / 90	90	90	45	11	19,6	21,4	11,3	2,2	15	2,5	44,87
390.557.14.1	100 / 100	110	110	45	13	23,3	25,5	13,8	2,7	18,4	2,9	44,87

Redukcije

Geberit Silent-PP redukcija, ekscentrična, kratka

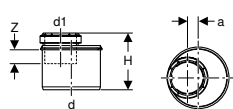

click & scan

Primjene

- Za odvodnju otpadne vode unutar zgrada

Svojstva

- Ekscentrično
- Zvučno optimirano
- Brtva od EPDM-a

Tehnički podaci

Temperatura kod montaže	-10 – +40 °C
Materijal	PP-MD
Toplinska rastezljivost	0,08 mm/(m·K)

Br. art.	DN	d, ø [mm]	d1, ø [mm]	a [cm]	H [cm]	Z [cm]	EUR/kom.
390.373.14.1	70 / 50	75	50	1	8,4	2,3	3,93
390.474.14.1	90 / 50	90	50	1,7	8,8	2,4	5,27
390.475.14.1	90 / 70	90	75	0,4	8,9	2,8	5,27
390.575.14.1	100 / 50	110	50	2,6	9,5	2,4	5,42
390.576.14.1	100 / 70	110	75	1,4	9,6	2,9	5,69
390.577.14.1	100 / 90	110	90	0,6	9,8	3,2	6,09

Geberit Silent-PP redukcija, ekscentrična

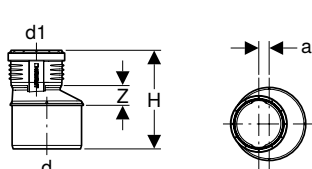

click & scan

Primjene

- Za odvodnju otpadne vode unutar zgrada

Svojstva

- Ekscentrično
- Zvučno optimirano
- Brtva od EPDM-a

Tehnički podaci

Temperatura kod montaže	-10 – +40 °C
Materijal	PP-MD
Toplinska rastezljivost	0,08 mm/(m·K)

Br. art.	DN	d, ø [mm]	d1, ø [mm]	a [cm]	H [cm]	Z [cm]	EUR/kom.
390.271.14.1	50 / 40	50	40	0,5	11,4	1,6	2,99
390.279.14.1	50 / 30	50	32	0,9	11,3	1,9	3,13
390.372.14.1	70 / 50	75	50	1,2	13,3	2,6	3,79



Br. art.	DN	d, ø [mm]	d1, ø [mm]	a [cm]	H [cm]	Z [cm]	EUR/kom.
390.471.14.1	90 / 40	90	40	2,4	14,6	3,8	5,16
390.472.14.1	90 / 50	90	50	1,9	14,6	3,4	5,16
390.473.14.1	90 / 70	90	75	0,7	13,9	2,2	5,16
390.571.14.1	100 / 40	110	40	3,3	16,4	4,9	5,54
390.572.14.1	100 / 50	110	50	2,8	16,4	4,5	5,28
390.573.14.1	100 / 70	110	75	1,7	15,7	3,3	5,54
390.574.14.1	100 / 90	110	90	1	15,7	2,7	5,95
390.675.14.1	125 / 100	125	110	0,7	17,1	2,9	10,02
390.775.14.1	150 / 100	160	110	2,3	19,4	4,5	15,02
390.776.14.1	150 / 125	160	125	1,7	19,4	4	15,02

Geberit Silent-PP redukcija, centrična, kratka

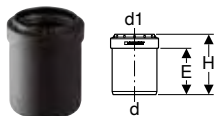

click & scan

Primjene

- Za odvodnju otpadne vode unutar zgrada

Tehnički podaci

Temperatura kod montaže	-10 – +40 °C
Materijal	PP-MD
Toplinska rastezljivost	0,08 mm/(m·K)

Svojstva

- Centrično
- Zvučno optimirano
- Brtva od EPDM-a

Br. art.	DN	d, ø [mm]	d1, ø [mm]	E [cm]	H [cm]	EUR/kom.
390.179.14.1	40 / 30	40	32	5	6,8	3,13
390.278.14.1	50 / 40	50	40	5,2	6,8	2,99

Geberit Silent-PP redukcijsko koljeno 87,5°

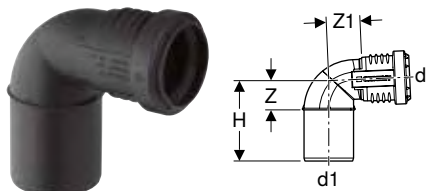

click & scan

Primjene

- Za odvodnju otpadne vode unutar zgrada

Tehnički podaci

Temperatura kod montaže	-10 – +40 °C
Materijal	PP-MD
Toplinska rastezljivost	0,08 mm/(m·K)

Svojstva

- Zvučno optimirano
- Brtva od EPDM-a

Br. art.	DN	d, ø [mm]	d1, ø [mm]	arc [°]	H [cm]	Z [cm]	Z1 [cm]	EUR/kom.
390.225.14.1	40 / 50	40	50	87,5	8,1	3,1	3,5	2,56
390.325.14.1	50 / 70	50	75	87,5	9,8	5,1	3,8	5,92



- Br. art. 390.325.14.1 je zavareni fazonski komad

Revizije

Geberit Silent-PP revizija 90° s okruglim servisnim otvorom

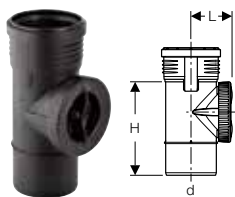

click & scan

Primjene

- Za odvodnju otpadne vode unutar zgrada
- Za horizontalnu montažu
- Za vertikalnu montažu

Tehnički podaci

Temperatura kod montaže	-10 – +40 °C
Materijal	PP-MD
Toplinska rastezljivost	0,08 mm/(m·K)

Svojstva

- Zvučno optimirano
- Servisni otvor s pojednostavljenim vođenjem zatvarača
- Element za zatvaranje, optimiran za protok
- Element za zatvaranje, zatvara u ravnini s cijevi
- Brtva od EPDM-a

Opseg isporuke

- Poklopac od PP

Br. art.	DN	d, ø [mm]	arc [°]	L [cm]	H [cm]	EUR/kom.
390.227.14.1	50	50	90	4,7	12,3	9,20
390.327.14.1	70	75	90	6,1	15,4	11,50
390.427.14.1	90	90	90	7,4	17,7	15,55
390.527.14.1	100	110	90	9	21	16,89
390.627.14.1	125	125	90	9,8	21,5	33,52
390.727.14.1	150	160	90	11,6	22,2	51,50

Spojevi

Natične spojnice

Geberit Silent-PP duga spojnica

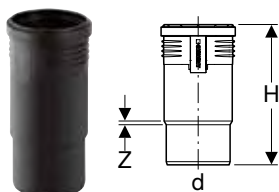

click & scan

Primjene

- Za odvodnju otpadne vode unutar zgrada
- Za popravak oštećenih Geberit Silent-PP cijevi

Tehnički podaci

Temperatura kod montaže	-10 – +40 °C
Materijal	PP-MD
Toplinska rastezljivost	0,08 mm/(m·K)

Svojstva

- Zvučno optimirano
- S kompenzacijom rastezanja
- Brtva od EPDM-a

Br. art.	DN	d, ø [mm]	H [cm]	Z [cm]	EUR/kom.
390.118.14.1	40	40	16,8	0,1	3,13
390.218.14.1	50	50	18,1	0,3	4,06
390.318.14.1	70	75	19,8	0,6	5,70
390.418.14.1	90	90	21,7	0,3	8,54
390.518.14.1	100	110	24,2	0,5	9,20
390.618.14.1	125	125	26,5	0,6	12,32
390.718.14.1	150	160	29	0,6	22,98



Geberit Silent-PP dvostruka natična spojnica

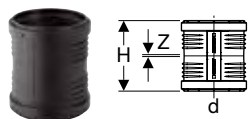

click & scan

Primjene

- Za odvodnju otpadne vode unutar zgrada
- Za tlačne vodove pumpi za otpadnu vodu prema EN 12050-2 i EN 12050-3 koristiti isključivo dimenzije DN 32–50

Svojstva

- Zvučno optimirano
- Brtva od EPDM-a

Tehnički podaci

Temperatura kod montaže	-10 – +40 °C
Materijal	PP-MD
Toplinska rastezljivost	0,08 mm/(m·K)

Br. art.	DN	d, ø [mm]	H [cm]	Z [cm]	EUR/kom.
390.016.14.1	30	32	9	0,1	2,88
390.116.14.1	40	40	9,6	0,1	2,89
390.216.14.1	50	50	10,3	0,1	2,99
390.316.14.1	70	75	11,3	0,2	3,94
390.416.14.1	90	90	12,4	0,2	6,09
390.516.14.1	100	110	13,9	0,3	6,66
390.616.14.1	125	125	15,2	0,4	12,60
390.716.14.1	150	160	16,5	0,4	18,68

Geberit Silent-PP klizna spojnica

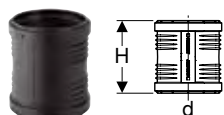

click & scan

Primjene

- Za odvodnju otpadne vode unutar zgrada
- Za popravak oštećenih Geberit Silent-PP cijevi

Svojstva

- Zvučno optimirano
- Brtva od EPDM-a

Tehnički podaci

Temperatura kod montaže	-10 – +40 °C
Materijal	PP-MD
Toplinska rastezljivost	0,08 mm/(m·K)

Br. art.	DN	d, ø [mm]	H [cm]	EUR/kom.
390.017.14.1	30	32	9	2,88
390.117.14.1	40	40	9,6	2,89
390.217.14.1	50	50	10,3	2,99
390.317.14.1	70	75	11,3	3,94
390.417.14.1	90	90	12,4	6,09
390.517.14.1	100	110	13,9	6,66
390.617.14.1	125	125	15,2	12,60
390.717.14.1	150	160	16,5	18,68

Kandžaste spojnice

Geberit kandžasta spojnica

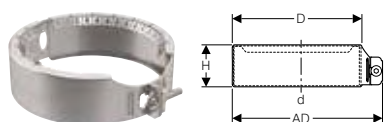

click & scan

Primjene

- Za Geberit Silent-PP
- Za Geberit Silent-Pro
- Za vodove za kišnicu
- Za izradu natičnih spojeva spojenih otporno na djelovanje uzdužne sile
- Za odvodnju otpadnih voda zgrade

Svojstva

- Za naknadnu ugradnju
- Demontažno

Tehnički podaci

Unutarnji tlak maks.	2 bar
Materijal	CrNi čelik 1.4301 (EN 10088)

Br. art.	DN	d, \varnothing [mm]	AD [cm]	D [cm]	H [cm]	EUR/kom.
390.008.14.1	30	32	5,7	4,5	3,3	4,52
390.108.14.1	40	40	6,9	5,7	3,5	5,33
390.203.14.1	50	50	8,2	7	3,8	6,27
390.308.14.1	70	75	10,9	9,6	3,7	7,49
390.408.14.1	90	90	12,6	11,3	4,1	8,58
390.508.14.1	100	110	14,7	13,5	4,1	13,52
390.608.14.1	125	125	16,5	15,2	4,5	17,80
390.708.14.1	150	160	20,6	19,3	5	23,39

Prijelazni komadi za prijelaz na druge materijale

Geberit redukcijski naglavak na lijevano željezo

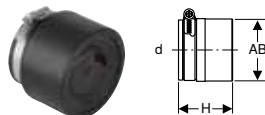

click & scan

Primjene

- Za odvodnju otpadne vode unutar zgrada

Svojstva

- Zvučno optimirano

Tehnički podaci

Materijal	EPDM
-----------	------

Br. art.	DN	d, \varnothing [mm]	AB [mm]	H [cm]	EUR/kom.
390.295.14.1	40 / 50	58	40–56	6,3	3,94
390.395.14.1	56 / 70	78	56–75	7,7	5,03
390.495.14.1	70 / 80 / 90	83	75–90	7,7	5,84
390.595.14.1	100	110	104–110	9,5	10,27
390.695.14.1	125	135	125	10,3	15,42



Geberit redukcijaska spojnica na Geberit Silent-db20

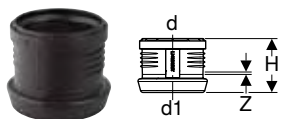

click & scan

Primjene

- Za odvodnju otpadne vode unutar zgrada
- Za prijelaze s Geberit Silent-PP ili Geberit Silent-Pro na Geberit Silent-db20 ili na Geberit PE
- Za prijelaze s Geberit Silent-db20 ili Geberit PE na Geberit Silent-PP ili na Geberit Silent-Pro

Svojstva

- Zvučno optimirano
- S usnom brtvom od EPDM-a
- Prsten s kandžama od CrNi čelika

Tehnički podaci

Materijal	PP-MD
Toplinska rastezljivost	0,08 mm/(m·K)

Br. art.	DN	d, ø [mm]	d1, ø [mm]	H [cm]	Z [cm]	EUR/kom.
390.296.14.1	50 / 56	50	56	8,7	0,3	5,70
390.396.14.1	70 / 70	75	75	9,2	0,3	8,26
390.496.14.1	90 / 90	90	90	9,7	0,3	9,22
390.596.14.1	100 / 100	110	110	10,4	0,3	9,47
390.696.14.1	125 / 125	125	135	12	0,3	26,21
390.796.14.1	150 / 150	160	160	13,6	0,4	57,56

Priklučci za uređaje

Priklučna koljena

Geberit Silent-PP priklučno koljeno 90°

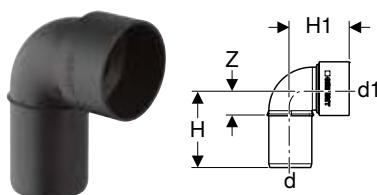

click & scan

Primjene

- Za odvodnju otpadne vode unutar zgrada
- Za sustave centralnog usisavanja u jednoobiteljskim kućama primijeniti isključivo dimenzije DN 40–50

Svojstva

- Zvučno optimirano

Opseg isporuke

- Zaštitna kapa

Tehnički podaci

Temperatura kod montaže	-10 – +40 °C
Materijal	PP-MD
Toplinska rastezljivost	0,08 mm/(m·K)

Br. art.	DN	d, ø [mm]	d1, ø [mm]	arc [°]	H [cm]	H1 [cm]	Z [cm]	EUR/kom.
390.083.14.1	30	32	46	90	7,1	5,1	2,6	5,03
390.183.14.1	40	40	46	90	7,4	5,5	2,6	3,39
390.283.14.1	50	50	46	90	8,2	5,7	3,2	3,39
390.284.14.1	50	50	58	90	8,3	5,9	3,2	3,39

Naručuje se dodatno

- Brtveni naglavak

Pribor

- Geberit brtveni naglavak → str. 24
- Geberit brtveni naglavak → str. 25

Geberit Silent-PP priključno koljeno 90°, dugo

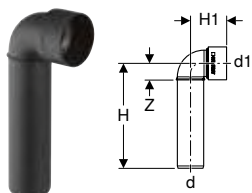

click & scan

Primjene

- Za odvodnju otpadne vode unutar zgrada
- Za sustave centralnog usisavanja u jednoobiteljskim kućama primijeniti isključivo dimenzije DN 40–50

Svojstva

- Zvučno optimirano

Opseg isporuke

- Zaštitna kapa

Tehnički podaci

Temperatura kod montaže	-10 – +40 °C
Materijal	PP-MD
Toplinska rastezljivost	0,08 mm/(m·K)

Br. art.	DN	d, ø [mm]	d1, ø [mm]	arc [°]	H [cm]	H1 [cm]	Z [cm]	EUR/kom.
390.186.14.1	40	40	46	90	16	5,5	11,3	3,68

Naručuje se dodatno

- Brtveni naglavak

Pribor

- Geberit brtveni naglavak → str. 24

Geberit Silent-PP priključno koljeno 90°, produljeno

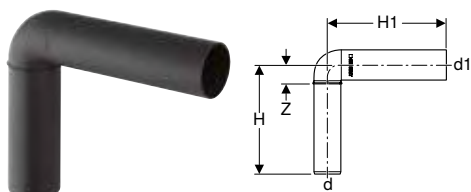

click & scan

Primjene

- Za odvodnju otpadne vode unutar zgrada
- Za sustave centralnog usisavanja u jednoobiteljskim kućama

Svojstva

- Zvučno optimirano

Opseg isporuke

- Zaštitna kapa

Tehnički podaci

Temperatura kod montaže	-10 – +40 °C
Materijal	PP-MD
Toplinska rastezljivost	0,08 mm/(m·K)

Br. art.	DN	d, ø [mm]	d1, ø [mm]	arc [°]	H [cm]	H1 [cm]	Z [cm]	EUR/kom.
390.286.14.1	50	50	46	90	16	20	10,9	3,68
390.287.14.1	50	50	58	90	16	20	10,9	3,68

Pribor

- Geberit brtveni naglavak → str. 24
- Geberit brtveni naglavak → str. 25

Geberit Silent-PP dvostruko priključno koljeno 90°, produljeno

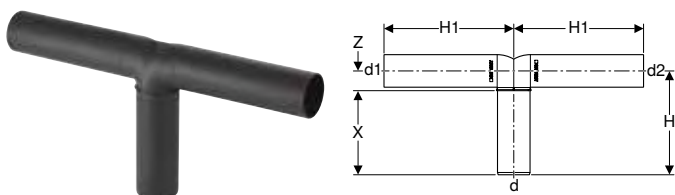

click & scan

Primjene

- Za odvodnju otpadne vode unutar zgrada

Svojstva

- Zvučno optimirano



Tehnički podaci

Temperatura kod montaže	-10 – +40 °C
Materijal	PP-MD
Toplinska rastezljivost	0,08 mm/(m·K)

Opseg isporuke

- 2 zaštitne kape

Br. art.	DN	d, ø [mm]	d1, ø [mm]	d2, ø [mm]	arc [°]	H [cm]	H1 [cm]	X [cm]	Z [cm]	EUR/kom.
390.289.14.1	50 / 40 / 40	50	46	46	90	16	20	10,9	5,1	5,28

Pribor

- Geberit brtveni naglavak → str. 24
- Geberit brtveni naglavak → str. 25

Geberit Silent-PP priključno koljeno 87,5° za WC

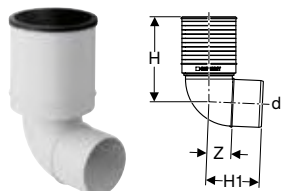

click & scan

Primjene

- Za odvodnju otpadne vode unutar zgrada
- Za priključenje podnih WC školjki

Svojstva

- Zvučno optimirano

Tehnički podaci

Temperatura kod montaže	-10 – +40 °C
Materijal	PP-MD
Toplinska rastezljivost	0,08 mm/(m·K)

Opseg isporuke

- Zaštitna kapa
- Brtveni naglavak od EPDM-a

Br. art.	Boja / površina	DN	d, ø [mm]	arc [°]	H [cm]	H1 [cm]	Z [cm]	EUR/kom.
390.493.11.1	alpsko bijela	90	90	87,5	20	12,6	5,8	20,70
390.593.11.1	alpsko bijela	100	110	87,5	19,1	11	4,9	22,57

Spojni komadi

Geberit Silent-PP spojni komad



click & scan

Primjene

- Za odvodnju otpadne vode unutar zgrada
- Za sustave centralnog usisavanja u jednoobiteljskim kućama primijeniti isključivo dimenzije DN 40–50

Svojstva

- Zvučno optimirano

Tehnički podaci

Temperatura kod montaže	-10 – +40 °C
Materijal	PP-MD
Toplinska rastezljivost	0,08 mm/(m·K)

Opseg isporuke

- Zaštitna kapa

Br. art.	DN	d, ø [mm]	d1, ø [mm]	E [cm]	H [cm]	EUR/kom.
390.080.14.1	30	32	46	4,5	3,5	5,03
390.180.14.1	40	40	46	4,7	3,2	3,39
390.281.14.1	50	50	58	5,1	3,2	3,39

Naručuje se dodatno

- Brtveni naglavak

Pribor

- Geberit brtveni naglavak → str. 24

Geberit Silent-PP spojnik komad za WC

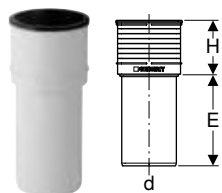

click & scan

Primjene

- Za odvodnju otpadne vode unutar zgrada
- Za priključenje podnih WC školjki

Tehnički podaci

Temperatura kod montaže	-10 – +40 °C
Materijal	PP-MD
Toplinska rastezljivost	0,08 mm/(m·K)

Svojstva

- Zvučno optimirano

Opseg isporuke

- Zaštitna kapa
- Brtveni naglavak od EPDM-a

Br. art.	Boja / površina	DN	d, ø [mm]	E [cm]	H [cm]	EUR/kom.
390.592.11.1	alpsko bijela	100	110	18	10,9	21,24

Pribor

Cijevne obujmice

Geberit Silent-PP redukcijaska nazuvica M10 na G 1/2"

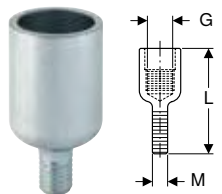

click & scan

Tehnički podaci

Materijal	čelik pocinčan
-----------	----------------

Br. art.	Boja / površina	G ["]	M [mm]	L [cm]	EUR/kom.
390.798.26.1	galvanski pocinčano	1/2	10	5,2	6,66

Geberit Silent-PP crijevna obujmica, izolirana, s navojnom spojnicom M8 / M10

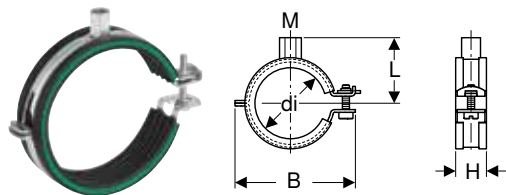

click & scan

Tehnički podaci

Materijal	čelik
-----------	-------

Svojstva

- Brzo zatvaranje
- Vijak s ravnim i križnim utorom
- Navojna spojnica, četverostruko zavarena
- Zvučna izolacija prema DIN 4109
- Pocinčano

Br. art.	Boja / površina	DN	M [mm]	di, ø [mm]	L [cm]	B [cm]	H [cm]	EUR/kom.
390.099.26.1	galvanski pocinčano	30	8 / 10	32	4	7,1	2,3	1,93
390.199.26.1	galvanski pocinčano	40	8 / 10	40	4,2	7,7	2,3	1,92
390.299.26.1	galvanski pocinčano	50	8 / 10	50	4,8	8,8	2,3	1,93
390.399.26.1	galvanski pocinčano	70	8 / 10	75	6,2	12,6	2,8	3,58
390.499.26.1	galvanski pocinčano	90	8 / 10	90	6,8	13,7	2,8	3,58
390.599.26.1	galvanski pocinčano	100	8 / 10	110	7,7	15,6	2,8	3,72
390.699.26.1	galvanski pocinčano	125	8 / 10	125	8,9	17,4	2,8	5,90
390.799.26.1	galvanski pocinčano	150	8 / 10	160	10,6	21,2	2,8	7,24



Čepovi

Geberit Silent-PP čep s natičnom spojnicom



click & scan

Primjene

- Za odvodnju otpadnih voda zgrade
- Za odvodnju otpadne vode unutar zgrada
- Za sustave centralnog usisavanja u jednoobiteljskim kućama primijeniti isključivo dimenzije DN 40–50

Svojstva

- Zvučno optimirano

Tehnički podaci

Temperatura kod montaže	-10 – +40 °C
Materijal	PP-MD
Toplinska rastezljivost	0,08 mm/(m·K)

Br. art.	DN	d, ø [mm]	H [cm]	EUR/kom.
390.128.14.1	40	40	4,1	2,32
390.228.14.1	50	50	4,7	2,99
390.328.14.1	70	75	5,4	3,79
390.428.14.1	90	90	6	8,11
390.528.14.1	100	110	6,6	8,54
390.628.14.1	125	125	7,3	11,38
390.728.14.1	150	160	7,9	14,22

Brtve

Geberit usna brtva od EPDM-a



click & scan

Primjene

- Za Geberit Silent-PP natične spojnice
- Za natične spojnice Geberit Silent-Pro
- Za Geberit PE natične spojnice s usnom brtvom

Tehnički podaci

Materijal	EPDM
-----------	------

Br. art.	DN	d, ø [mm]	EUR/kom.
242.278.00.1	30	32	1,97
241.785.00.1	40	40	1,97
241.786.00.1	50	50	1,97
241.787.00.1	70	75	2,90
241.790.00.1	90	90	2,90
241.791.00.1	100	110	2,90
242.279.00.1	125	125	2,90
242.280.00.1	150	160	2,90

Geberit usna brtva EPDM, simetrična



click & scan

Primjene

- Za Geberit Silent-PP duge spojnice i prijelazne matice
- Za klizna spojnica Geberit Silent-Pro

Tehnički podaci

Materijal	EPDM
-----------	------

Br. art.	DN	d, ø [mm]	EUR/kom.
242.281.00.1	30	32	1,97
241.792.00.1	40	40	1,97
241.793.00.1	50	50	1,97
241.794.00.1	70	75	1,97
241.795.00.1	90	90	1,97
241.796.00.1	100	110	1,97
242.282.00.1	125	125	1,97
242.283.00.1	150	160	1,97

Geberit usna brtva od NBR-a



click & scan

Primjene

- Za Geberit Silent-PP natične spojnice
- Za natične spojnice Geberit Silent-Pro
- Za Geberit PE natične spojnice s usnom brtvom
- Za Geberit Silent-db20 natične spojnice s usnom brtvom

Svojstva

- Otporan na ulja i masti

Tehnički podaci

Materijal	NBR
-----------	-----

Br. art.	DN	d, ø [mm]	EUR/kom.
245.512.00.1	50	50	1,42
245.515.00.1	70	75	2,62
245.516.00.1	90	90	3,02
245.517.00.1	100	110	3,21
245.518.00.1	125	125	3,64
245.519.00.1	150	160	4,02

Geberit Silent-PP brtveni naglavak



click & scan

Primjene

- Za Geberit Silent-PP priključna koljena i spojne komade

Tehnički podaci

Materijal	EPDM
-----------	------

Br. art.	d, ø [mm]	EUR/kom.
241.797.00.1	110	7,90

Geberit brtveni naglavak



click & scan

Primjene

- Za bide i umivaonike

Tehnički podaci

Materijal	EPDM
-----------	------



Br. art.	d, ø [mm]	d1, ø [mm]	L [cm]	EUR/kom.
152.498.00.1	32	40	2,5	2,42
152.796.00.1	40	44	2,3	2,41
152.495.00.1	32	46	2,3	2,42
153.564.16.1	32	58	2,3	4,80
153.565.16.1	40	58	2,3	3,62
153.566.16.1	50	58	2,3	3,62

Geberit brtveni naglavak

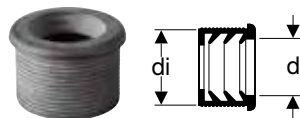
[click & scan](#)

Primjene

- Za bide i umivaonike

Tehnički podaci

Materijal	EPDM
-----------	------

Br. art.	DN	d, ø [mm]	di, ø [mm]	EUR/kom.
152.682.00.1	50	32	44	3,04
152.689.00.1	56	32	50	3,62
152.690.00.1	56	40	50	3,41
152.691.00.1	60	32	57	7,19
152.692.00.1	60	40	57	5,20
152.693.00.1	60	50	57	4,92

Zaštitne kape

Geberit Silent-PP zaštitna kapa

[click & scan](#)

Primjene

- Za Geberit Silent-PP priključna koljena i spojne komade

Svojstva

- Žuta

Tehnički podaci

Materijal	PE-LD
-----------	-------

Br. art.	d, ø [mm]	EUR/kom.
241.799.00.1	46	1,93
241.885.00.1	58	3,72

Geberit Silent-PP zaštitna kapa

[click & scan](#)

Primjene

- Za Geberit Silent-PP priključna koljena i spojne komade

Svojstva

- Žuta

Tehnički podaci

Materijal	PE-LD
-----------	-------

Br. art.	d, ø [mm]	EUR/kom.
241.798.00.1	110	3,72

Potrošni material

Geberit sredstvo za podmazivanje 250 ml



[click & scan](#)

Primjene

- Za podmazivanje brtvi natičnih spojnica
- Za odvodnju otpadnih voda zgrade

Br. art.

953.761.00.1

EUR/kom.

4,50

Geberit masna olovka s minom na uvlačenje



[click & scan](#)

Primjene

- Za označavanje na Geberit cijevima

Svojstva

- Tlačni zatik kojim se jednostavno može rukovati jednom rukom
- Mina se nakon uporabe može uvući radi zaštite
- Vodotopljivo
- Može se oprati s glatkih površina
- Otporno na UV zračenje

Br. art.

690.102.00.1

Boja / površina

žuta

EUR/kom.

14,64





Geberit Silent-Pro



Cijevi	30
Fazonski komadi	32
Koljena	32
Račve	33
Redukcije	38
Revizije	39
SuperTube fazonski komadi	40
Koljena	40
Račve	41
Spojevi	42
Natične spojnice	42
Kandžaste spojnice	43
Prijelazni komadi za prijelaz na druge materijale	44
Pribor	45
Cijevne obujmice	45
Čepovi	46
Brtve	46
Potrošni materijal	47

Cijevi

Geberit Silent-Pro cijev sa naglavkom

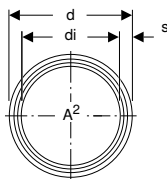
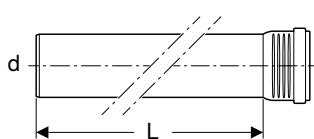

click & scan

Primjene

- Za odvodnju otpadne vode unutar zgrada
- Za zgrade s većim zahtjevima za zvučnu izolaciju
- Za tlačne vodove pumpi za otpadnu vodu prema EN 12050-2 i EN 12050-3 koristiti isključivo dimenziju DN 50

Svojstva

- Jednoslojna sistemska cijev, masivna
- Visoko zvučno izoliran
- Brtva od EPDM-a
- Prikladno za dvije godine vanjskog skladištenja

Tehnički podaci

Temperatura kod montaže	-10 – +40 °C
Materijal	PP MX
Toplinska rastezljivost	0,08 mm/(m·K)

Br. art.	DN	d, ø [mm]	di, ø [mm]	s [mm]	A ² [cm ²]	EUR/kom.
L / duljina: 15 cm						
393.200.14.1	50	50	44	3	15,2	4,35
393.300.14.1	70	75	67,4	3,8	35,7	5,86
393.400.14.1	90	90	81,4	4,3	52	6,75
393.500.14.1	100	110	101	4,5	80,1	7,35
393.600.14.1	125	125	115	5	103,9	10,81
393.700.14.1	150	160	148	6	172	13,75
L / duljina: 25 cm						
393.201.14.1	50	50	44	3	15,2	5,26
393.301.14.1	70	75	67,4	3,8	35,7	7,05
393.401.14.1	90	90	81,4	4,3	52	8,70
393.501.14.1	100	110	101	4,5	80,1	9,58
393.601.14.1	125	125	115	5	103,9	13,75
393.701.14.1	150	160	148	6	172	18,13
L / duljina: 50 cm						
393.202.14.1	50	50	44	3	15,2	7,65
393.302.14.1	70	75	67,4	3,8	35,7	10,81
393.402.14.1	90	90	81,4	4,3	52	13,18
393.502.14.1	100	110	101	4,5	80,1	14,96
393.602.14.1	125	125	115	5	103,9	20,81
393.702.14.1	150	160	148	6	172	28,75
L / duljina: 100 cm						
393.204.14.1	50	50	44	3	15,2	12,58
393.304.14.1	70	75	67,4	3,8	35,7	17,82
393.404.14.1	90	90	81,4	4,3	52	22,61
393.504.14.1	100	110	101	4,5	80,1	26,05
393.604.14.1	125	125	115	5	103,9	34,86
393.704.14.1	150	160	148	6	172	49,83
L / duljina: 150 cm						
393.205.14.1	50	50	44	3	15,2	17,82
393.305.14.1	70	75	67,4	3,8	35,7	25,13
393.405.14.1	90	90	81,4	4,3	52	32,50
393.505.14.1	100	110	101	4,5	80,1	36,96
393.605.14.1	125	125	115	5	103,9	49,53
393.705.14.1	150	160	148	6	172	71,53
L / duljina: 200 cm						
393.206.14.1	50	50	44	3	15,2	22,61
393.306.14.1	70	75	67,4	3,8	35,7	32,15
393.406.14.1	90	90	81,4	4,3	52	41,89
393.506.14.1	100	110	101	4,5	80,1	48,02
393.606.14.1	125	125	115	5	103,9	63,57
393.706.14.1	150	160	148	6	172	92,59
L / duljina: 300 cm						
393.207.14.1	50	50	44	3	15,2	32,77
393.307.14.1	70	75	67,4	3,8	35,7	47,43
393.407.14.1	90	90	81,4	4,3	52	61,01
393.507.14.1	100	110	101	4,5	80,1	70,59
393.607.14.1	125	125	115	5	103,9	93,49
393.707.14.1	150	160	148	6	172	136,10

Geberit Silent-Pro cijev sa dva naglavka

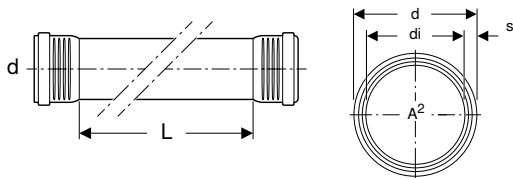

click & scan

Primjene

- Za odvodnju otpadne vode unutar zgrada
- Za zgrade s većim zahtjevima za zvučnu izolaciju
- Za tlačne vodove pumpi za otpadnu vodu prema EN 12050-2 i EN 12050-3 koristiti isključivo dimenziju DN 50

Svojstva

- Jednoslojna sistemska cijev, masivna
- Visoko zvučno izoliran
- Brtva od EPDM-a
- Prikladno za dvije godine vanjskog skladištenja

Tehnički podaci

Temperatura kod montaže	-10 – +40 °C
Materijal	PP MX
Toplinska rastezljivost	0,08 mm/(m·K)

Br. art.	DN	d, ø [mm]	di, ø [mm]	s [mm]	A² [cm²]	EUR/kom.
L / duljina: 50 cm						
393.210.14.1	50	50	44	3	15,2	11,08
393.310.14.1	70	75	67,4	3,8	35,7	14,38
393.410.14.1	90	90	81,4	4,3	52	17,52
393.510.14.1	100	110	101	4,5	80,1	19,33
393.610.14.1	125	125	115	5	103,9	27,83
L / duljina: 100 cm						
393.211.14.1	50	50	44	3	15,2	16,01
393.311.14.1	70	75	67,4	3,8	35,7	21,39
393.411.14.1	90	90	81,4	4,3	52	26,93
393.511.14.1	100	110	101	4,5	80,1	30,23
393.611.14.1	125	125	115	5	103,9	41,89
L / duljina: 200 cm						
393.213.14.1	50	50	44	3	15,2	26,05
393.313.14.1	70	75	67,4	3,8	35,7	36,07
393.413.14.1	90	90	81,4	4,3	52	46,24
393.513.14.1	100	110	101	4,5	80,1	52,49
393.613.14.1	125	125	115	5	103,9	70,90
L / duljina: 300 cm						
393.214.14.1	50	50	44	3	15,2	36,96
393.314.14.1	70	75	67,4	3,8	35,7	51,91
393.414.14.1	90	90	81,4	4,3	52	66,28
393.514.14.1	100	110	101	4,5	80,1	75,98
393.614.14.1	125	125	115	5	103,9	102,20

Fazonski komadi

Koljena

Geberit Silent-Pro koljeno

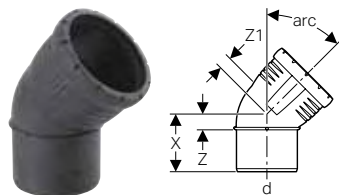

click & scan

Primjene

- Za odvodnju otpadne vode unutar zgrada
- Za zgrade s većim zahtjevima za zvučnu izolaciju
- Za tlačne vodove pumpi za otpadnu vodu prema EN 12050-2 i EN 12050-3 koristiti isključivo dimenziju DN 50

Svojstva

- Visoko zvučno izoliran
- Brtva od EPDM-a

Tehnički podaci

Temperatura kod montaže	-10 – +40 °C
Materijal	PP MX
Toplinska rastezljivost	0,08 mm/(m·K)

Br. art.	DN	d, ø [mm]	X [cm]	Z [cm]	Z1 [cm]	EUR/kom.
arc / kut: 15°						
393.220.14.1	50	50	5,8	0,7	1,1	8,90
393.320.14.1	70	75	6,5	0,9	1,5	9,66
393.420.14.1	90	90	7,3	1,2	1,6	14,39
393.520.14.1	100	110	8,2	1,4	2	14,64
393.620.14.1	125	125	8,9	1,6	2,4	29,12
393.720.14.1	150	160	9,9	1,9	2,7	43,60
arc / kut: 30°						
393.221.14.1	50	50	6,2	1,1	1	8,90
393.321.14.1	70	75	7,1	1,5	1,5	9,66
393.421.14.1	90	90	7,9	1,8	1,7	14,39
393.521.14.1	100	110	9	2,1	2	14,64
393.621.14.1	125	125	9,8	2,4	2,5	29,12
393.721.14.1	150	160	11	3	2,8	43,60
arc / kut: 45°						
393.222.14.1	50	50	6,5	1,5	1,4	8,90
393.322.14.1	70	75	7,6	2	2,1	9,66
393.422.14.1	90	90	8,5	2,4	2,5	14,39
393.522.14.1	100	110	9,8	3	2,9	14,64
393.622.14.1	125	125	10,7	3,3	3,3	29,12
393.722.14.1	150	160	12,2	4,2	4	43,60
arc / kut: 67,5°						
393.223.14.1	50	50	7,2	2,1	2,1	8,90
393.323.14.1	70	75	8,6	3	3	9,66
393.423.14.1	90	90	9,7	3,6	3,5	14,39
393.523.14.1	100	110	11,2	4,4	4,3	14,64
arc / kut: 87,5°						
393.224.14.1	50	50	7,9	2,8	3	8,90
393.324.14.1	70	75	9,7	4,1	4,2	9,66
393.424.14.1	90	90	11	4,9	4,8	14,39
393.524.14.1	100	110	12,8	6	6	14,64
393.624.14.1	125	125	14,2	6,8	6,7	29,12
393.724.14.1	150	160	16,6	8,5	8,4	43,60

Račve

Geberit Silent-Pro račva 45°

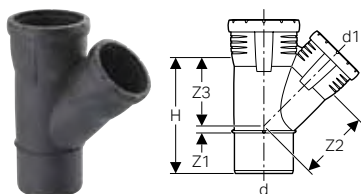

click & scan

Primjene

- Za odvodnju otpadne vode unutar zgrada
- Za zgrade s većim zahtjevima za zvučnu izolaciju
- Za tlačne vodove pumpi za otpadnu vodu prema EN 12050-2 i EN 12050-3 koristiti isključivo dimenziju DN 50

Svojstva

- Visoko zvučno izoliran
- Brtva od EPDM-a

Tehnički podaci

Temperatura kod montaže	-10 – +40 °C
Materijal	PP MX
Toplinska rastezljivost	0,08 mm/(m·K)

Br. art.	DN	d, ø [mm]	d1, ø [mm]	arc [°]	H [cm]	Z1 [cm]	Z2 [cm]	Z3 [cm]	EUR/kom.
393.232.14.1	50 / 50	50	50	45	12,9	1,5	6,3	6,3	14,12
393.332.14.1	70 / 50	75	50	45	13,5	0,1	8,1	7,8	18,45
393.333.14.1	70 / 70	75	75	45	16,9	1,9	9,4	9,4	18,45
393.432.14.1	90 / 50	90	50	45	13,9	0,6	9,2	8,4	23,65
393.433.14.1	90 / 70	90	75	45	17,5	1,2	10,5	10,2	23,65
393.434.14.1	90 / 90	90	90	45	19,6	2,2	11,3	11,3	23,65
393.532.14.1	100 / 50	110	50	45	15,1	1,5	10,6	9,8	26,58
393.533.14.1	100 / 70	110	75	45	18,5	0,2	11,9	11,5	26,58
393.534.14.1	100 / 90	110	90	45	20,5	1,1	12,6	12,6	26,58
393.535.14.1	100 / 100	110	110	45	23,3	2,7	13,8	13,8	26,58
393.633.14.1	125 / 70	125	75	45	20,1	0,4	13,3	13,1	44,62
393.634.14.1	125 / 90	125	90	45	24,3	2,8	18,4	14,2	44,62
393.635.14.1	125 / 100	125	110	45	24,3	2,1	14,7	14,9	44,62
393.636.14.1	125 / 125	125	125	45	26,2	3,1	15,7	15,7	44,62
393.734.14.1	150 / 90	160	90	45	25,2	1	21	16,2	99,64
393.735.14.1	150 / 100	160	110	45	25,2	0,3	17,3	16,9	99,64
393.736.14.1	150 / 125	160	125	45	27,3	1,4	18,4	17,9	99,64
393.737.14.1	150 / 150	160	160	45	32,4	4	20,3	20,3	99,64



- Br. art. 393.634.14.1 i 393.734.14.1 sastoje se od po jedne jednakokračne račve i odgovarajuće redukcije. Dijelovi se isporučuju bez ambalaže u vrećici

Geberit Silent-Pro račva 87,5°

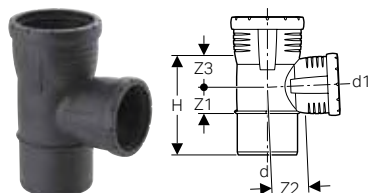

click & scan

Primjene

- Za odvodnju otpadne vode unutar zgrada
- Za zgrade s većim zahtjevima za zvučnu izolaciju
- Za tlačne vodove pumpi za otpadnu vodu prema EN 12050-2 i EN 12050-3 koristiti isključivo dimenziju DN 50

Svojstva

- Visoko zvučno izoliran
- Brtva od EPDM-a

Tehnički podaci

Temperatura kod montaže	-10 – +40 °C
Materijal	PP MX
Toplinska rastezljivost	0,08 mm/(m·K)

Br. art.	DN	d, ø [mm]	d1, ø [mm]	arc [°]	H [cm]	Z1 [cm]	Z2 [cm]	Z3 [cm]	EUR/kom.
393.248.14.1	50 / 50	50	50	87,5	10,9	2,9	2,8	2,9	14,12
393.348.14.1	70 / 50	75	50	87,5	11,5	2,8	4,2	3,1	18,45
393.349.14.1	70 / 70	75	75	87,5	13,9	3,9	4,3	4,3	18,45
393.448.14.1	90 / 50	90	50	87,5	12,1	2,8	4,9	3,2	23,65
393.449.14.1	90 / 70	90	75	87,5	14,6	4	5,1	4,5	23,65
393.547.14.1	100 / 50	110	50	87,5	12,9	2,8	6	3,2	26,58
393.549.14.1	100 / 70	110	75	87,5	15,4	4	6	4,5	26,58
393.654.14.1	125 / 70	125	75	87,5	23	9	12,2	6,5	44,62
393.650.14.1	125 / 90	125	90	87,5	23	8,3	12	7,3	44,62
393.652.14.1	125 / 125	125	125	87,5	20,9	6,5	6,8	7	44,62
393.751.14.1	150 / 100	160	110	87,5	25,2	10,2	13,3	7	99,64
393.752.14.1	150 / 125	160	125	87,5	25,2	9,4	13	7,7	99,64
393.753.14.1	150 / 150	160	160	87,5	25,2	8,3	8,6	8,8	99,64



- Br. art. 393.650.14.1, 393.654.14.1, 393.751.14.1 i 393.752.14.1 sastoje se od po jedne jednakokračne račve i odgovarajuće redukcije. Dijelovi se isporučuju bez ambalaže u vrećici

Geberit Silent-Pro lučna račva 87,5°

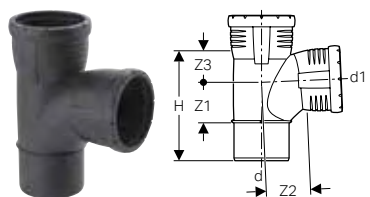

click & scan

Primjene

- Za odvodnju otpadne vode unutar zgrada
- Za zgrade s većim zahtjevima za zvučnu izolaciju

Svojstva

- Visoko zvučno izoliran
- S lučnom račvom
- Brtva od EPDM-a

Tehnički podaci

Temperatura kod montaže	-10 – +40 °C
Materijal	PP MX
Toplinska rastezljivost	0,08 mm/(m·K)

Br. art.	DN	d, ø [mm]	d1, ø [mm]	arc [°]	H [cm]	Z1 [cm]	Z2 [cm]	Z3 [cm]	EUR/kom.
393.454.14.1	90 / 90	90	90	87,5	17	6,7	7	4,9	23,65
393.552.14.1	100 / 90	110	90	87,5	21,2	8,2	8,1	6,1	26,58
393.555.14.1	100 / 100	110	110	87,5	21,2	8,2	7,7	6,1	26,58
393.651.14.1	125 / 100	125	110	87,5	21,3	6,6	7,8	7,3	44,62

Geberit Silent-Pro lučna račva 87,5°, dvostruka

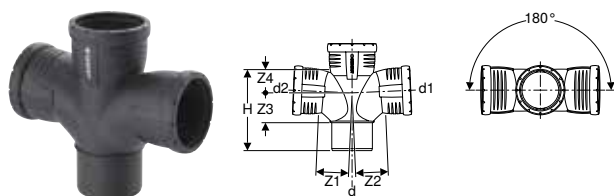

click & scan

Primjene

- Za odvodnju otpadne vode unutar zgrada
- Za zgrade s većim zahtjevima za zvučnu izolaciju

Svojstva

- Visoko zvučno izoliran
- S lučnom račvom
- Brtva od EPDM-a

Tehnički podaci

Temperatura kod montaže	-10 – +40 °C
Materijal	PP MX
Toplinska rastezljivost	0,08 mm/(m·K)

Br. art.	DN	d, ø [mm]	d1, ø [mm]	d2, ø [mm]	arc [°]	H [cm]	Z1 [cm]	Z2 [cm]	Z3 [cm]	Z4 [cm]	EUR/kom.
393.466.14.1	90 / 90 / 90	90	90	90	87,5	17,7	7	7	6,7	4,9	69,52
393.566.14.1	100 / 100 / 100	110	110	110	87,5	21,2	7,7	7,7	8,2	6,1	73,23
393.665.14.1	125 / 100 / 100	125	110	110	87,5	22,9	8,2	8,2	7,7	7,8	78,93



- Br. art. 393.665.14.1 je zavareni fazonski komad

Geberit Silent-Pro kombinirana lučna račva 87,5°

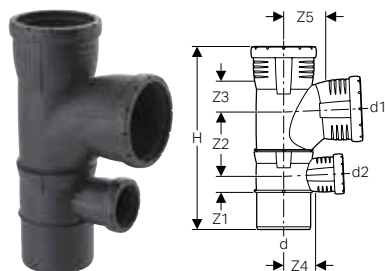

click & scan

Primjene

- Za odvodnju otpadne vode unutar zgrada
- Za zgrade s većim zahtjevima za zvučnu izolaciju
- Za priključenje duboko postavljenih odvoda elemenata tuša

Svojstva

- Visoko zvučno izoliran
- S lučnom račvom
- Fazonski komad, zavaren
- Brtva od EPDM-a

Tehnički podaci

Temperatura kod montaže	-10 – +40 °C
Materijal	PP MX
Toplinska rastezljivost	0,08 mm/(m·K)

Br. art.	DN	d, ø [mm]	d1, ø [mm]	d2, ø [mm]	arc [°]	H [cm]	Z1 [cm]	Z2 [cm]	Z3 [cm]	Z4 [cm]	Z5 [cm]	EUR/kom.
393.456.14.1	90 / 90 / 50	90	90	50	87,5	30,6	2,8	10,8	4,9	4,9	7	69,52
393.556.14.1	100 / 90 / 50	110	90	50	87,5	34,9	2,8	12,3	6,1	6	8	74,25
393.558.14.1	100 / 100 / 50	110	110	50	87,5	34,9	2,8	12,3	6,1	6	7,7	76,26

Geberit Silent-Pro paralelna račva 45°

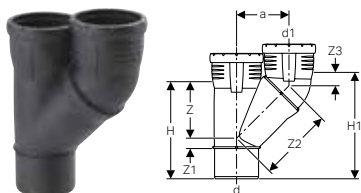

click & scan

Primjene

- Za odvodnju otpadne vode unutar zgrada
- Za zgrade s većim zahtjevima za zvučnu izolaciju

Svojstva

- Visoko zvučno izoliran
- Fazonski komad, zavaren
- Brtva od EPDM-a

Tehnički podaci

Temperatura kod montaže	-10 – +40 °C
Materijal	PP MX
Toplinska rastezljivost	0,08 mm/(m·K)

Br. art.	DN	d, ø [mm]	d1, ø [mm]	arc [°]	a [cm]	H [cm]	H1 [cm]	Z [cm]	Z1 [cm]	Z2 [cm]	Z3 [cm]	EUR/kom.
393.457.14.1	90 / 90	90	90	45	11,2	19,6	22	11,3	2,2	15,8	2,3	64,34
393.551.14.1	100 / 90	110	90	45	12,3	20,5	22,7	12,6	1,1	17,4	2,2	68,03
393.557.14.1	100 / 100	110	110	45	13,3	23,3	25,7	13,8	2,7	18,4	2,4	73,72

Geberit Silent-Pro lučna račva za šaht 87,5°, lijevo

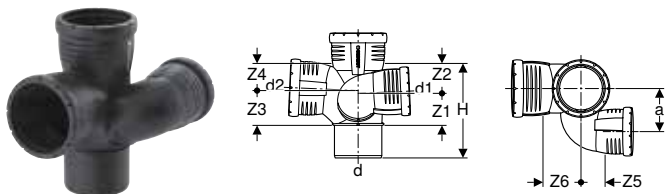

click & scan

Primjene

- Za odvodnju otpadne vode unutar zgrada
- Za zgrade s većim zahtjevima za zvučnu izolaciju

Svojstva

- Visoko zvučno izoliran
- S lučnom račvom
- Fazonski komad, zavaren
- Brtva od EPDM-a

Tehnički podaci

Temperatura kod montaže	-10 – +40 °C
Materijal	PP MX
Toplinska rastezljivost	0,08 mm/(m·K)

Br. art.	DN	d, ø [mm]	d1, ø [mm]	d2, ø [mm]	arc [°]	a [cm]	H [cm]	Z1 [cm]	Z2 [cm]	Z3 [cm]	Z4 [cm]	Z5 [cm]	Z6 [cm]	EUR/kom.
393.464.14.1	90 / 70 / 90	90	75	90	87,5	8,2	17,7	6,2	5,4	6,7	4,9	4,2	7	86,69
393.554.14.1	100 / 70 / 90	110	75	90	87,5	9,2	21,2	7,7	6,7	8,2	6,1	4,2	8,1	89,49
393.564.14.1	100 / 70 / 100	110	75	110	87,5	7,7	21,2	6,7	7,7	8,2	6,1	4,2	7,7	93,93

Geberit Silent-Pro lučna račva za šaht 87,5°, desno

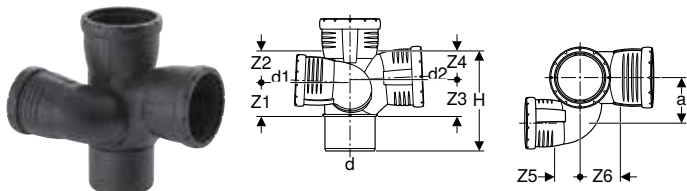

click & scan

Primjene

- Za odvodnju otpadne vode unutar zgrada
- Za zgrade s većim zahtjevima za zvučnu izolaciju

Svojstva

- Visoko zvučno izoliran
- S lučnom račvom
- Fazonski komad, zavaren
- Brtva od EPDM-a

Tehnički podaci

Temperatura kod montaže	-10 – +40 °C
Materijal	PP MX
Toplinska rastezljivost	0,08 mm/(m·K)

Br. art.	DN	d, ø [mm]	d1, ø [mm]	d2, ø [mm]	arc [°]	a [cm]	H [cm]	Z1 [cm]	Z2 [cm]	Z3 [cm]	Z4 [cm]	Z5 [cm]	Z6 [cm]	EUR/kom.
393.463.14.1	90 / 70 / 90	90	75	90	87,5	8,2	17,7	6,7	4,9	6,2	5,4	4,2	7	86,69
393.553.14.1	100 / 70 / 90	110	75	90	87,5	9,2	21,2	7,7	6,7	8,2	6,1	4,2	8,1	89,49
393.563.14.1	100 / 70 / 100	110	75	110	87,5	9,2	21,2	6,7	7,7	8,2	6,1	4,2	7,7	93,93

Geberit Silent-Pro kutna račva 87,5°

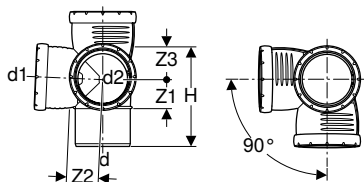

click & scan

Primjene

- Za odvodnju otpadne vode unutar zgrada
- Za zgrade s većim zahtjevima za zvučnu izolaciju

Svojstva

- Visoko zvučno izoliran
- Brtva od EPDM-a

Tehnički podaci

Temperatura kod montaže	-10 – +40 °C
Materijal	PP MX
Toplinska rastezljivost	0,08 mm/(m·K)

Br. art.	DN	d, ø [mm]	d1, ø [mm]	d2, ø [mm]	arc [°]	H [cm]	Z1 [cm]	Z2 [cm]	Z3 [cm]	EUR/kom.
393.459.14.1	90 / 90 / 90	90	90	90	87,5	16	4,9	5	5,1	69,52
393.550.14.1	100 / 90 / 90	110	90	90	87,5	21,2	8,2	8,1	6,1	73,23
393.559.14.1	100 / 100 / 100	110	110	110	87,5	18,9	5,9	6	6,2	73,23
393.662.14.1	125 / 100 / 100	125	110	110	87,5	22,9	7,7	8,2	7,8	83,51



- Br. art. 393.550.14.1 i 393.662.14.1 su zavareni fazonski komadi s s lučnom račvom

Geberit Silent-Pro kombinirana kutna račva s lučnim ulazom 87,5°, lijevo

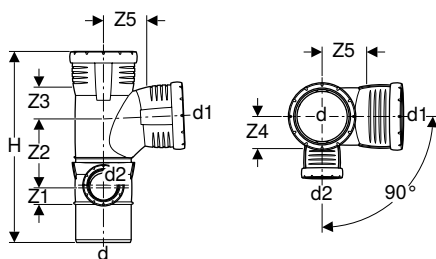

click & scan

Primjene

- Za odvodnju otpadne vode unutar zgrada
- Za zgrade s većim zahtjevima za zvučnu izolaciju
- Za priključenje duboko postavljenih odvoda elemenata tuša

Svojstva

- Visoko zvučno izoliran
- S lučnom račvom
- Fazonski komad, zavaren
- Brtva od EPDM-a

Tehnički podaci

Temperatura kod montaže	-10 – +40 °C
Materijal	PP MX
Toplinska rastezljivost	0,08 mm/(m·K)

Br. art.	DN	d, ø [mm]	d1, ø [mm]	d2, ø [mm]	arc [°]	H [cm]	Z1 [cm]	Z2 [cm]	Z3 [cm]	Z4 [cm]	Z5 [cm]	EUR/kom.
393.470.14.1	90 / 90 / 50	90	90	50	87,5	30,6	2,8	10,8	4,9	4,9	7	69,52
393.561.14.1	100 / 100 / 70	110	110	75	87,5	37,4	4	13,6	6,1	5,9	7,7	84,65
393.570.14.1	100 / 90 / 50	110	90	50	87,5	34,9	2,8	12,2	6,1	6	8,1	74,25
393.578.14.1	100 / 100 / 50	110	110	50	87,5	34,9	2,8	12,3	6,1	6	7,7	76,26

Geberit Silent-Pro kombinirana kutna račva s lučnim ulazom 87,5°, desno

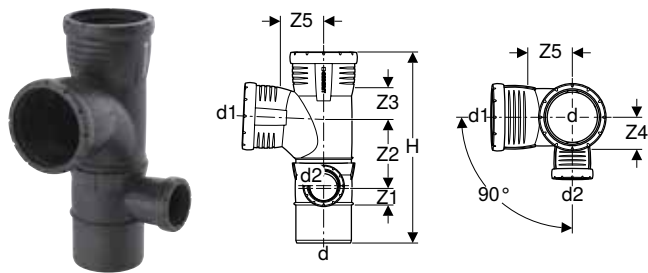

click & scan

Primjene

- Za odvodnju otpadne vode unutar zgrada
- Za zgrade s većim zahtjevima za zvučnu izolaciju
- Za priključenje duboko postavljenih odvoda elemenata tuša

Svojstva

- Visoko zvučno izoliran
- S lučnom račvom
- Fazonski komad, zavaren
- Brtva od EPDM-a

Tehnički podaci

Temperatura kod montaže	-10 – +40 °C
Materijal	PP MX
Toplinska rastezljivost	0,08 mm/(m·K)

Br. art.	DN	d, ø [mm]	d1, ø [mm]	d2, ø [mm]	arc [°]	H [cm]	Z1 [cm]	Z2 [cm]	Z3 [cm]	Z4 [cm]	Z5 [cm]	EUR/kom.
393.462.14.1	90 / 90 / 50	90	90	50	87,5	30,6	2,8	10,8	4,9	4,9	7	69,52
393.560.14.1	100 / 100 / 70	110	110	75	87,5	37,4	4	13,6	6,1	5,9	7,7	84,65
393.562.14.1	100 / 90 / 50	110	90	50	87,5	34,9	2,8	12,2	6,1	6	8,1	74,25
393.565.14.1	100 / 100 / 50	110	110	50	87,5	34,5	2,8	12,3	6,1	6	7,7	76,26

Redukcije

Geberit Silent-Pro redukcija, ekscentrična

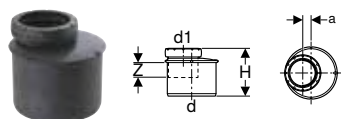

click & scan

Primjene

- Za odvodnju otpadne vode unutar zgrada
- Za zgrade s većim zahtjevima za zvučnu izolaciju

Svojstva

- Ekscentrično
- Visoko zvučno izoliran
- Brtva od EPDM-a

Tehnički podaci

Temperatura kod montaže	-10 – +40 °C
Materijal	PP MX
Toplinska rastezljivost	0,08 mm/(m·K)

Br. art.	DN	d, ø [mm]	d1, ø [mm]	a [cm]	H [cm]	Z [cm]	EUR/kom.
393.372.14.1	70 / 50	75	50	0,8	8,4	2,9	9,43
393.472.14.1	90 / 50	90	50	1,5	8,8	2,3	11,47
393.473.14.1	90 / 70	90	75	0,3	8,9	2,7	11,47
393.572.14.1	100 / 50	110	50	2,5	9,5	2,2	13,62
393.573.14.1	100 / 70	110	75	1,3	9,6	2,8	13,62
393.574.14.1	100 / 90	110	90	0,5	9,8	3,1	13,62
393.674.14.1	125 / 90	125	90	1,2	10,4	2,9	25,93
393.675.14.1	125 / 100	125	110	0,2	10,5	3,7	25,93
393.775.14.1	150 / 100	160	110	1,9	11,3	3,4	41,56
393.776.14.1	150 / 125	160	125	1,1	11,5	3,8	41,56

Revizije

Geberit Silent-Pro revizija 90° s okruglim servisnim otvorom

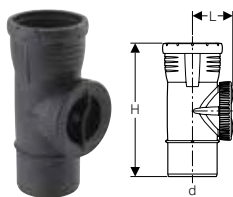

click & scan

Primjene

- Za odvodnju otpadne vode unutar zgrada
- Za zgrade s većim zahtjevima za zvučnu izolaciju
- Za horizontalnu montažu
- Za vertikalnu montažu

Tehnički podaci

Temperatura kod montaže	-10 – +40 °C
Materijal	PP MX
Toplinska rastezljivost	0,08 mm/(m·K)

Svojstva

- Visoko zvučno izoliran
- Servisni otvor s pojednostavljenim vođenjem zatvarača
- Element za zatvaranje, optimiran za protok
- Element za zatvaranje, zatvara u ravnini s cijevi
- Brtva od EPDM-a

Opseg isporuke

- Poklopac od PP

Br. art.	DN	d, ø [mm]	arc [°]	L [cm]	H [cm]	EUR/kom.
393.227.14.1	50	50	90	4,6	18	20,85
393.327.14.1	70	75	90	6	21,6	25,93
393.427.14.1	90	90	90	7,2	24,4	28,62
393.527.14.1	100	110	90	8,7	28,4	36,37
393.627.14.1	125	125	90	9,5	28,9	62,30
393.727.14.1	150	160	90	11,4	30,5	103,80

Geberit Silent-Pro revizija 90° s ovalnim servisnim otvorom

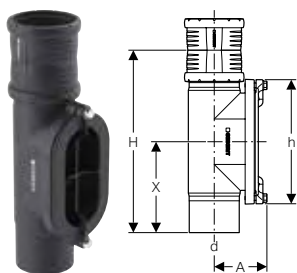

click & scan

Primjene

- Za odvodnju otpadne vode unutar zgrada
- Za zgrade s većim zahtjevima za zvučnu izolaciju
- Za horizontalnu montažu
- Za vertikalnu montažu

Tehnički podaci

Temperatura kod montaže	-10 – +40 °C
Materijal	PP MX
Toplinska rastezljivost	0,08 mm/(m·K)

Svojstva

- Visoko zvučno izoliran
- Otvor, ovalan
- Brtva od EPDM-a

Opseg isporuke

- Poklopac od sivog lijeva, crni, lakiran uranjanjem
- Dvostruka natična spojnica od PP-a, s usnim brtvama

Br. art.	DN	d, ø [mm]	arc [°]	A [cm]	H [cm]	h [cm]	X [cm]	EUR/kom.
393.503.14.1	100	110	90	12	40,3	28	20	117,40
393.603.14.1	125	125	90	12,5	41,4	28	20,5	187,80
393.703.14.1	150	160	90	14	43,4	28	21,5	216,60

SuperTube fazonski komadi

Koljena

Geberit Silent-Pro BottomTurn koljeno

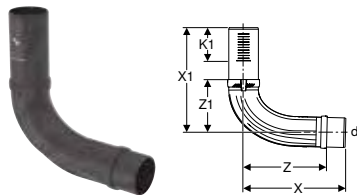

click & scan

Primjene

- Za odvodnju otpadne vode unutar zgrada
- Za zgrade s većim zahtjevima za zvučnu izolaciju
- Za Geberit Silent-Pro Carve račve s tri spojnice
- Za Geberit Silent-Pro dvostruke natične spojnice

Svojstva

- Visoko zvučno izoliran
- Sa SuperTube tehnologijom

Tehnički podaci

Temperatura kod montaže	-10 – +40 °C
Materijal	PP MX
Toplinska rastezljivost	0,08 mm/(m·K)

Br. art.	DN	d, ø [mm]	arc [°]	X [cm]	X1 [cm]	Z [cm]	Z1 [cm]	K1 maks. [cm]	EUR/kom.
393.425.14.1	90	90	90	31,7	37,5	25,6	16,2	14,3	164,30
393.525.14.1	100	110	90	37,9	39,1	31,1	18,9	12,4	176,80

Geberit Silent-Pro BackFlip koljeno

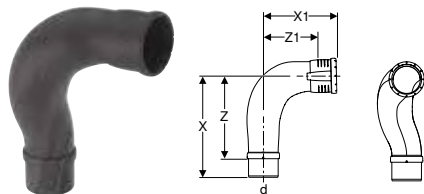

click & scan

Primjene

- Za odvodnju otpadne vode unutar zgrada
- Za zgrade s većim zahtjevima za zvučnu izolaciju

Svojstva

- Visoko zvučno izoliran
- Brtva od EPDM-a
- Sa SuperTube tehnologijom

Tehnički podaci

Temperatura kod montaže	-10 – +40 °C
Materijal	PP MX
Toplinska rastezljivost	0,08 mm/(m·K)

Br. art.	DN	d, ø [mm]	arc [°]	X [cm]	X1 [cm]	Z [cm]	Z1 [cm]	EUR/kom.
393.426.14.1	90	90	90	31,6	23,7	25,2	16,8	75,57
393.526.14.1	100	110	90	37,8	28,2	30,3	20,4	81,36

Račve

Geberit Silent-Pro Carve račva od 87.5°

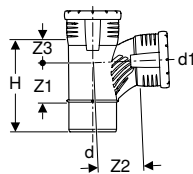

click & scan

Primjene

- Za odvodnju otpadne vode unutar zgrada
- Za zgrade s većim zahtjevima za zvučnu izolaciju

Svojstva

- Visoko zvučno izoliran
- Brtva od EPDM-a
- Sa SuperTube tehnologijom

Tehnički podaci

Temperatura kod montaže	-10 – +40 °C
Materijal	PP MX
Toplinska rastezljivost	0,08 mm/(m·K)

Br. art.	DN	d, ø [mm]	d1, ø [mm]	arc [°]	H [cm]	Z1 [cm]	Z2 [cm]	Z3 [cm]	EUR/kom.
393.444.14.1	90 / 50	90	50	87,5	12,9	5,4	8,9	1,4	30,04
393.445.14.1	90 / 70	90	75	87,5	14,4	5,4	8,9	2,9	30,04
393.440.14.1	90 / 90	90	90	87,5	16,9	7,9	10,4	2,9	30,04
393.544.14.1	100 / 50	110	50	87,5	12,9	4,7	8,9	1,4	33,93
393.545.14.1	100 / 70	110	75	87,5	15,2	5,2	8,9	3,2	33,93
393.541.14.1	100 / 90	110	90	87,5	18,3	7,3	10,4	4,2	33,93
393.540.14.1	100 / 100	110	110	87,5	21,2	9,2	10,7	5,2	33,93

Geberit Silent-Pro Carve račva od 87.5° s tri spojnice

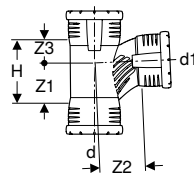

click & scan

Primjene

- Za odvodnju otpadne vode unutar zgrada
- Za zgrade s većim zahtjevima za zvučnu izolaciju

Svojstva

- Visoko zvučno izoliran
- Brtva od EPDM-a
- Sa SuperTube tehnologijom

Tehnički podaci

Temperatura kod montaže	-10 – +40 °C
Materijal	PP MX
Toplinska rastezljivost	0,08 mm/(m·K)

Br. art.	DN	d, ø [mm]	d1, ø [mm]	arc [°]	H [cm]	Z1 [cm]	Z2 [cm]	Z3 [cm]	EUR/kom.
393.446.14.1	90 / 50	90	50	87,5	6,8	5,4	8,9	1,4	36,03
393.442.14.1	90 / 90	90	90	87,5	10,8	7,9	10,4	2,9	36,03
393.546.14.1	100 / 50	110	50	87,5	6,6	5,2	8,9	1,4	40,93
393.543.14.1	100 / 90	110	90	87,5	11,9	7,7	10,4	4,2	40,93
393.542.14.1	100 / 100	110	110	87,5	14,9	9,7	10,7	5,2	40,93

Spojevi

Natične spojnice

Geberit Silent-Pro dvostruka natična spojnica

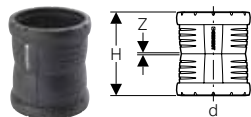

click & scan

Primjene

- Za odvodnju otpadne vode unutar zgrada
- Za zgrade s većim zahtjevima za zvučnu izolaciju
- Za tlačne vodove pumpi za otpadnu vodu prema EN 12050-2 i EN 12050-3 koristiti isključivo dimenziju DN 50

Svojstva

- Visoko zvučno izoliran
- Brtva od EPDM-a

Tehnički podaci

Temperatura kod montaže	-10 – +40 °C
Materijal	PP MX
Toplinska rastezljivost	0,08 mm/(m·K)

Br. art.	DN	d, ø [mm]	H [cm]	Z [cm]	EUR/kom.
393.216.14.1	50	50	10,3	0,1	7,90
393.316.14.1	70	75	11,3	0,2	8,65
393.416.14.1	90	90	12,4	0,2	12,49
393.516.14.1	100	110	13,9	0,3	12,49
393.616.14.1	125	125	15,2	0,4	24,66
393.716.14.1	150	160	16,5	0,4	36,62

Geberit Silent-Pro duga spojnica

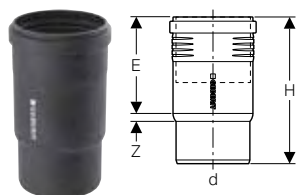

click & scan

Primjene

- Za odvodnju otpadne vode unutar zgrada
- Za zgrade s većim zahtjevima za zvučnu izolaciju
- Za popravak oštećenih cijevi Geberit Silent-Pro

Svojstva

- Visoko zvučno izoliran
- S kompenzacijom rastezanja
- Brtva od EPDM-a

Tehnički podaci

Temperatura kod montaže	-10 – +40 °C
Materijal	PP MX
Toplinska rastezljivost	0,08 mm/(m·K)

Br. art.	DN	d, ø [mm]	E [cm]	H [cm]	Z [cm]	EUR/kom.
393.218.14.1	50	50	4,8–11,4	17	0,3	10,20
393.318.14.1	70	75	5,6–12,1	18,4	0,6	10,95
393.418.14.1	90	90	6–13,6	20,2	0,3	16,42
393.518.14.1	100	110	6,6–15	22,5	0,5	16,42

Geberit Silent-Pro klizna spojnica



click & scan

Primjene

- Za odvodnju otpadne vode unutar zgrada
- Za zgrade s većim zahtjevima za zvučnu izolaciju
- Za popravak oštećenih cijevi Geberit Silent-Pro

Svojstva

- Visoko zvučno izoliran
- Brtva od EPDM-a

Tehnički podaci

Temperatura kod montaže	-10 – +40 °C
Materijal	PP MX
Toplinska rastezljivost	0,08 mm/(m·K)

Br. art.	DN	d, ø [mm]	H [cm]	EUR/kom.
393.217.14.1	50	50	10,3	7,90
393.317.14.1	70	75	11,3	8,65
393.417.14.1	90	90	12,4	12,49
393.517.14.1	100	110	13,9	12,49
393.617.14.1	125	125	15,2	24,66
393.717.14.1	150	160	16,5	36,62

Kandžaste spojnice

Geberit kandžasta spojnica

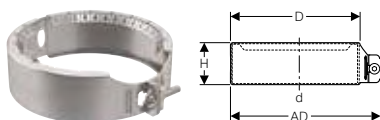

click & scan

Primjene

- Za Geberit Silent-PP
- Za Geberit Silent-Pro
- Za vodove za kišnicu
- Za izradu natičnih spojeva spojenih otporno na djelovanje uzdužne sile
- Za odvodnju otpadnih voda zgrade

Svojstva

- Za naknadnu ugradnju
- Demontažno

Tehnički podaci

Unutarnji tlak maks.	2 bar
Materijal	CrNi čelik 1.4301 (EN 10088)

Br. art.	DN	d, ø [mm]	AD [cm]	D [cm]	H [cm]	EUR/kom.
390.203.14.1	50	50	8,2	7	3,8	6,27
390.308.14.1	70	75	10,9	9,6	3,7	7,49
390.408.14.1	90	90	12,6	11,3	4,1	8,58
390.508.14.1	100	110	14,7	13,5	4,1	13,52
390.608.14.1	125	125	16,5	15,2	4,5	17,80
390.708.14.1	150	160	20,6	19,3	5	23,39

Prijelazni komadi za prijelaz na druge materijale

Geberit prijelazna stezna spojnica

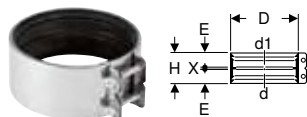

click & scan

Primjene

- Za odvodnju otpadnih voda zgrade
- Za spajanje cijevi i fazonskih komada od istih ili različitih materijala

Svojstva

- S brtvom od EPDM-a

Tehnički podaci

Materijal	nehrđajući čelik
-----------	------------------

Br. art.	DN	d, ø [mm]	d1, ø [mm]	D [cm]	E [cm]	H [cm]	X [cm]	EUR/kom.
359.465.00.2	50	50	58	7,5	2,7	5,7	0,3	11,16
359.434.00.2	70	75-76	78	9,3	2,7	5,7	0,3	12,73
359.435.00.2	70	75-76	83-84	9,8	2,7	5,7	0,3	12,73
359.437.00.2	90	89-90	83-84	11,1	2,7	5,7	0,3	13,49
359.441.00.2	100	108-110	108-110	12,5	2,7	5,7	0,3	14,27
359.444.00.2	125	125	131-135	15	3,3	6,9	0,3	22,31
359.449.00.2	150	159-160	159-160	17,5	3,3	6,9	0,3	38,01



- Za dodatnu narudžbu: potporni prsten

Geberit redukcijaska spojnica na Geberit Silent-db20

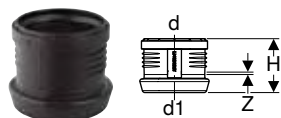

click & scan

Primjene

- Za odvodnju otpadne vode unutar zgrada
- Za prijelaze s Geberit Silent-PP ili Geberit Silent-Pro na Geberit Silent-db20 ili na Geberit PE
- Za prijelaze s Geberit Silent-db20 ili Geberit PE na Geberit Silent-PP ili na Geberit Silent-Pro

Svojstva

- Zvučno optimirano
- S usnom brtvom od EPDM-a
- Prsten s kandžama od CrNi čelika

Tehnički podaci

Materijal	PP-MD
Toplinska rastezljivost	0,08 mm/(m·K)

Br. art.	DN	d, ø [mm]	d1, ø [mm]	H [cm]	Z [cm]	EUR/kom.
390.296.14.1	50 / 56	50	56	8,7	0,3	5,70
390.396.14.1	70 / 70	75	75	9,2	0,3	8,26
390.496.14.1	90 / 90	90	90	9,7	0,3	9,22
390.596.14.1	100 / 100	110	110	10,4	0,3	9,47
390.696.14.1	125 / 125	125	135	12	0,3	26,21
390.796.14.1	150 / 150	160	160	13,6	0,4	57,56

Pribor

Cijevne obujmice

Geberit cijevna obujmica, izolirana, s navojnom spojnicom M8 / M10

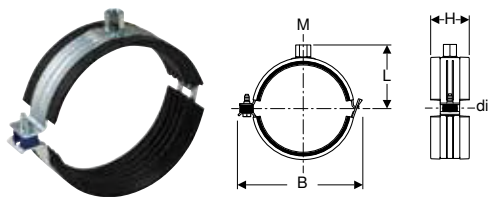

click & scan

Primjene

- Za odvodnju otpadne vode unutar zgrada
- Za zgrade s većim zahtjevima za zvučnu izolaciju
- Za učvršćenje cijevi i fazonskih komada Geberit Silent-Pro
- Za učvršćenje cjevovoda na stropove i zidove

Svojstva

- Visoko zvučno izoliran
- Navojno učvršćenje M8 ili M10
- Pocinčano

Tehnički podaci

Materijal	čelik
-----------	-------

Br. art.	Boja / površina	DN	M [mm]	di, ø [mm]	L [cm]	B [cm]	H [cm]	EUR/kom.
393.299.26.1	galvanski pocinčano	50	8 / 10	50	4,8	8,8	4	3,80
393.399.26.1	galvanski pocinčano	70	8 / 10	75	6,2	12,6	4	4,07
393.499.26.1	galvanski pocinčano	90	8 / 10	90	6,8	13,7	5	4,64
393.599.26.1	galvanski pocinčano	100	8 / 10	110	7,7	15,6	5	5,19

Geberit cijevna obujmica izolirana, s navojnom spojnicom M10/M12

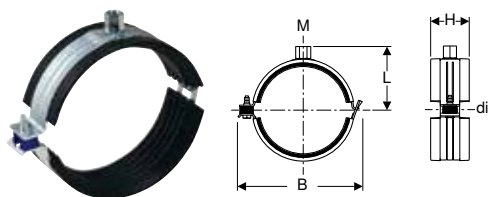

click & scan

Primjene

- Za odvodnju otpadne vode unutar zgrada
- Za zgrade s većim zahtjevima za zvučnu izolaciju
- Za učvršćenje cijevi i fazonskih komada Geberit Silent-Pro
- Za učvršćenje cjevovoda na stropove i zidove

Svojstva

- Visoko zvučno izoliran
- Navojno učvršćenje M10 ili M12
- Pocinčano

Tehnički podaci

Materijal	čelik
-----------	-------

Br. art.	Boja / površina	DN	M [mm]	di, ø [mm]	L [cm]	B [cm]	H [cm]	EUR/kom.
393.699.26.1	galvanski pocinčano	125	10 / 12	125	8,9	17,4	5	6,30
393.799.26.1	galvanski pocinčano	150	10 / 12	160	9,9	21,2	5	7,81

Čepovi

Geberit Silent-PP čep s natičnom spojnicom



click & scan

Primjene

- Za odvodnju otpadnih voda zgrade
- Za odvodnju otpadne vode unutar zgrada
- Za sustave centralnog usisavanja u jednoobiteljskim kućama primijeniti isključivo dimenzije DN 40–50

Svojstva

- Zvučno optimirano

Tehnički podaci

Temperatura kod montaže	-10 – +40 °C
Materijal	PP-MD
Toplinska rastezljivost	0,08 mm/(m·K)

Br. art.	DN	d, ø [mm]	H [cm]	EUR/kom.
390.228.14.1	50	50	4,7	2,99
390.328.14.1	70	75	5,4	3,79
390.428.14.1	90	90	6	8,11
390.528.14.1	100	110	6,6	8,54
390.628.14.1	125	125	7,3	11,38
390.728.14.1	150	160	7,9	14,22

Geberit Silent-Pro rondela za popravke



click & scan

Primjene

- Za odvodnju otpadnih voda zgrade
- Za Geberit alate za popravak
- Za popravak oštećenih cijevi Geberit Silent-Pro

Br. art.	d, ø [mm]	EUR/kom.
359.153.14.1	50–160	7,99

Brtve

Geberit usna brtva od EPDM-a



click & scan

Primjene

- Za Geberit Silent-PP natične spojnice
- Za natične spojnice Geberit Silent-Pro
- Za Geberit PE natične spojnice s usnom brtvom

Tehnički podaci

Materijal	EPDM
-----------	------

Br. art.	DN	d, ø [mm]	EUR/kom.
241.786.00.1	50	50	1,97
241.787.00.1	70	75	2,90
241.790.00.1	90	90	2,90
241.791.00.1	100	110	2,90
242.279.00.1	125	125	2,90
242.280.00.1	150	160	2,90

Geberit usna brtva EPDM, simetrična



click & scan

Primjene

- Za Geberit Silent-PP duge spojnice i prijelazne matice
- Za klizna spojnica Geberit Silent-Pro

Tehnički podaci

Materijal	EPDM
-----------	------

Br. art.	DN	d, ø [mm]	EUR/kom.
241.793.00.1	50	50	1,97
241.794.00.1	70	75	1,97
241.795.00.1	90	90	1,97
241.796.00.1	100	110	1,97
242.282.00.1	125	125	1,97
242.283.00.1	150	160	1,97

Geberit usna brtva od NBR-a



click & scan

Primjene

- Za Geberit Silent-PP natične spojnice
- Za natične spojnice Geberit Silent-Pro
- Za Geberit PE natične spojnice s usnom brtvom
- Za Geberit Silent-db20 natične spojnice s usnom brtvom

Svojstva

- Otporan na ulja i masti

Tehnički podaci

Materijal	NBR
-----------	-----

Br. art.	DN	d, ø [mm]	EUR/kom.
245.512.00.1	50	50	1,42
245.515.00.1	70	75	2,62
245.516.00.1	90	90	3,02
245.517.00.1	100	110	3,21
245.518.00.1	125	125	3,64
245.519.00.1	150	160	4,02

Potrošni materijal

Geberit sredstvo za podmazivanje 250 ml



click & scan

Primjene

- Za podmazivanje brtvi natičnih spojnica
- Za odvodnju otpadnih voda zgrade

Br. art.	EUR/kom.
953.761.00.1	4,50

Geberit masna olovka s minom na uvlačenje



click & scan

Primjene

- Za označavanje na Geberit cijevima

Svojstva

- Tlačni zatik kojim se jednostavno može rukovati jednom rukom
- Mina se nakon uporabe može uvući radi zaštite
- Vodotopljivo
- Može se oprati s glatkih površina
- Otporno na UV zračenje

Br. art.	Boja / površina	EUR/kom.
690.102.00.1	žuta	14,64





Geberit Silent-db20



Cijevi	52
Fazonski komadi	52
Koljena	52
Račve	56
Redukcije	62
Revizije	64
SuperTube fazonski komadi	65
Koljena	65
Specijalni fazonski komadi	66
Spojevi	66
Zavareni spojevi	66
Natične spojnice	67
Stezni spojevi	68
Prijelazni komadi za prijelaz na druge materijale	68
Priključci za uređaje	69
Priključna koljena	69
Natične spojnice za priključak uređaja	72
Pribor	72
Cijevne obujmice	72
Učvršćenja za cijevne obujmice	73
Čepovi	74
Brtve	75
Potrošni materijal	76

Cijevi

Geberit Silent-db20 cijev

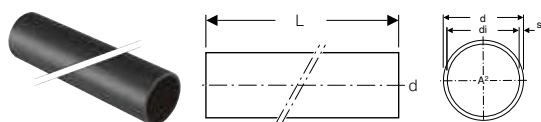

click & scan

Primjene

- Za odvodnju otpadnih voda zgrade
- Za zgrade s većim zahtjevima za zvučnu izolaciju

Svojstva

- Otporno na habanje
- Visoko zvučno izoliran
- Otporno na UV zračenje

Tehnički podaci

Temperatura skladištenja	≤ 40 °C
Materijal	PE-S2
Toplinska rastezljivost	0,17 mm/(m·K)
Toplinska provodljivost cijevi	0,43 W/(m·K)

Br. art.	DN	d, ø [mm]	di, ø [mm]	s [mm]	L [m]	A ² [cm ²]	EUR/m
305.000.14.1	56	56	49,6	3,2	3	19,3	10,86
306.000.14.1	60	63	56,6	3,2	3	25,1	13,60
307.000.14.1	70	75	67,8	3,6	3	36,1	15,58
308.000.14.1	90	90	79	5,5	3	49	23,35
310.000.14.1	100	110	98	6	3	75,4	25,52
312.000.14.1	125	135	123	6	3	118,7	33,73
315.001.14.1	150	160	146	7	3	167,4	50,81

Fazonski komadi

Koljena

Geberit Silent-db20 koljeno

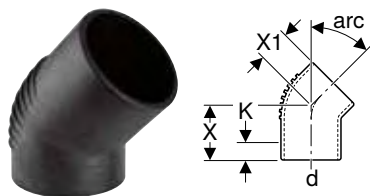

click & scan

Primjene

- Za odvodnju otpadnih voda zgrade
- Za zgrade s većim zahtjevima za zvučnu izolaciju

Svojstva

- Može se skratiti
- Krak, dug
- Otporno na habanje
- Visoko zvučno izoliran
- Otporno na UV zračenje

Tehnički podaci

Temperatura skladištenja	≤ 40 °C
Materijal	PE-S2
Toplinska rastezljivost	0,17 mm/(m·K)
Toplinska provodljivost cijevi	0,43 W/(m·K)

Br. art.	DN	d, ø [mm]	X [cm]	X1 [cm]	K [cm]	EUR/kom.
arc / kut: 15°						
305.150.14.1	56	56	7,5	4,5	3,5	5,74
306.150.14.1	60	63	7,5	5	3,5	5,99
307.150.14.1	70	75	8	5	3,5	5,99
308.150.14.1	90	90	10	5,5	5,5	10,53
310.150.14.1	100	110	10	6	5,5	9,25
312.150.14.1	125	135	11,5	6,5	6,5	22,83
315.150.14.1	150	160	13	7,5	8	50,46
arc / kut: 30°						
305.300.14.1	56	56	7,5	4,5	3,5	5,08
306.300.14.1	60	63	7,5	5	3	5,99
307.300.14.1	70	75	8	5	3,5	5,99
308.300.14.1	90	90	10	6,5	4,5	10,53
310.300.14.1	100	110	10	6	4,5	9,25
312.300.14.1	125	135	11,5	6,5	6	19,87
315.300.14.1	150	160	15,7	15,7	7	75,22

Br. art.	DN	d, ø [mm]	X [cm]	X1 [cm]	K [cm]	EUR/kom.
arc / kut: 45°						
305.450.14.1	56	56	7,5	4,5	3	4,97
306.450.14.1	60	63	7,5	5	2,5	5,33
307.450.14.1	70	75	8	5	2,5	5,33
308.450.14.1	90	90	10	5,5	4	9,50
310.450.14.1	100	110	10	6	4	9,25
312.450.14.1	125	135	11,5	7,7	5	19,87
315.450.14.1	150	160	15,5	9,5	8	32,30
arc / kut: 67°						
305.670.14.1	56	56	7,5	5,5	2	5,08
307.670.14.1	70	75	8	6	2	5,33
308.670.14.1	90	90	10	7	3	13,65
310.670.14.1	100	110	10	8	2,5	9,25

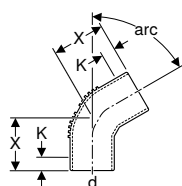

Geberit Silent-db20 koljeno s dugim krakom

[click & scan](#)

Primjene

- Za odvodnju otpadnih voda zgrade
- Za zgrade s većim zahtjevima za zvučnu izolaciju

Tehnički podaci

Temperatura skladištenja	≤ 40 °C
Materijal	PE-S2
Toplinska rastezljivost	0,17 mm/(m·K)
Toplinska provodljivost cijevi	0,43 W/(m·K)

Svojstva

- Može se skratiti
- Krak, dug
- Fazonski komad, zavaren
- Otporno na habanje
- Visoko zvučno izoliran
- Otporno na UV zračenje

Br. art.	DN	d, ø [mm]	X [cm]	K [cm]	EUR/kom.
arc / kut: 88,5°					
310.885.14.1	100	110	16,9	4	23,62
312.885.14.1	125	135	18,6	5	42,42
315.885.14.1	150	160	22,5	8	61,36

Geberit Silent-db20 koljeno 88,5°

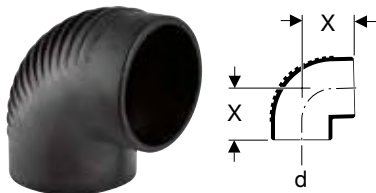

click & scan

Primjene

- Za odvodnju otpadnih voda zgrade
- Za zgrade s većim zahtjevima za zvučnu izolaciju

Svojstva

- Otporno na habanje
- Visoko zvučno izoliran
- Otporno na UV zračenje

Tehnički podaci

Temperatura skladištenja	≤ 40 °C
Materijal	PE-S2
Toplinska rastezljivost	0,17 mm/(m·K)
Toplinska provodljivost cijevi	0,43 W/(m·K)

Br. art.	DN	d, ø [mm]	arc [°]	X [cm]	EUR/kom.
305.880.14.1	56	56	88,5	6,5	4,97
306.880.14.1	60	63	88,5	7	5,33
307.880.14.1	70	75	88,5	7,5	5,33
308.880.14.1	90	90	88,5	8	9,25
310.880.14.1	100	110	88,5	9,5	9,25
312.880.14.1	125	135	88,5	11,5	19,87

Geberit Silent-db20 koljeno 45° s dugim krakom

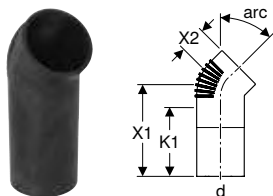

click & scan

Primjene

- Za odvodnju otpadnih voda zgrade
- Za zgrade s većim zahtjevima za zvučnu izolaciju

Svojstva

- Može se skratiti
- Fazonski komad, zavaren
- Krak, dug
- Otporno na habanje
- Visoko zvučno izoliran
- Otporno na UV zračenje

Tehnički podaci

Temperatura skladištenja	≤ 40 °C
Materijal	PE-S2
Toplinska rastezljivost	0,17 mm/(m·K)
Toplinska provodljivost cijevi	0,43 W/(m·K)

Br. art.	DN	d, ø [mm]	arc [°]	X1 [cm]	X2 [cm]	K1 maks. [cm]	EUR/kom.
308.014.14.1	90	90	45	21	5,5	15,5	15,21
310.014.14.1	100	110	45	21	6	15	15,52
312.014.14.1	125	135	45	22,5	7,7	16	22,69

Geberit Silent-db20 koljeno 90° s dugim krakom

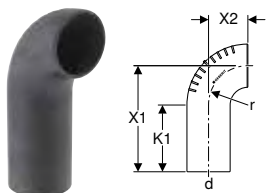

click & scan

Primjene

- Za odvodnju otpadnih voda zgrade
- Za zgrade s većim zahtjevima za zvučnu izolaciju

Tehnički podaci

Temperatura skladištenja	≤ 40 °C
Materijal	PE-S2
Toplinska rastezljivost	0,17 mm/(m·K)
Toplinska provodljivost cijevi	0,43 W/(m·K)

Svojstva

- Krak, dug
- Otporno na habanje
- Visoko zvučno izoliran
- Otporno na UV zračenje

Br. art.	DN	d, ø [mm]	arc [°]	X1 [cm]	X2 [cm]	K1 maks. [cm]	r [cm]	EUR/kom.
306.008.14.1	60	63	90	21	5	12,6	5	13,12
310.008.14.1	100	110	90	27	10	13,6	10	23,50

Geberit Silent-db20 Offset fazonski komad

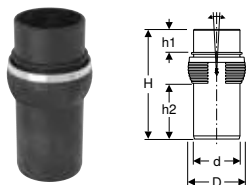

click & scan

Primjene

- Za odvodnju otpadnih voda zgrade
- Za zgrade s većim zahtjevima za zvučnu izolaciju
- Za vertikalnu montažu
- Za izjednačavanje odmaka u gravitacijskim vodovima bez napetosti (≤ 10 cm po etaži) u kombinaciji s dugom spojnicom ili dvostrukom natičnom spojnicom
- Za duljinu voda od minimalno 1,5 m i maksimalno 3 m između Geberit Silent-db20 Offset fazonskih komada

Svojstva

- Otporno na habanje
- Visoko zvučno izoliran
- Otporno na UV zračenje
- Kuglični zglobovi, zakretni

Tehnički podaci

Temperatura skladištenja	≤ 40 °C
Materijal	PE-S2
Toplinska rastezljivost	0,17 mm/(m·K)
Toplinska provodljivost cijevi	0,43 W/(m·K)

Br. art.	Boja / površina	DN	d, ø [mm]	D [cm]	H [cm]	h1 [cm]	h2 [cm]	EUR/kom.
310.048.14.1	mat crna	100	110	13,6	26	5,3	13	35,49

Račve

Geberit Silent-db20 račva 45°

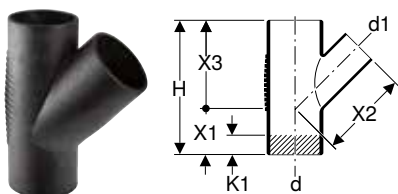

click & scan

Primjene

- Za odvodnju otpadnih voda zgrade
- Za zgrade s većim zahtjevima za zvučnu izolaciju

Svojstva

- Otporno na habanje
- Visoko zvučno izoliran
- Otporno na UV zračenje

Tehnički podaci

Temperatura skladištenja	≤ 40 °C
Materijal	PE-S2
Toplinska rastezljivost	0,17 mm/(m·K)
Toplinska provodljivost cijevi	0,43 W/(m·K)

Br. art.	DN	d, ø [mm]	d1, ø [mm]	arc [°]	H [cm]	X1 [cm]	X2 [cm]	X3 [cm]	K1 maks. [cm]	EUR/kom.
305.054.14.1	56 / 56	56	56	45	18	6	12	12	1,5	6,39
306.054.14.1	60 / 56	63	56	45	19,5	6,5	13	13	2	8,05
306.064.14.1	60 / 60	63	63	45	19,5	6,5	13	13	2	9,22
307.054.14.1	70 / 56	75	56	45	21	7	14	14	3,5	9,86
307.064.14.1	70 / 60	75	63	45	21	7	14	14	3	9,86
307.074.14.1	70 / 70	75	75	45	21	7	14	14	2	9,86
308.054.14.1	90 / 56	90	56	45	24	8	16	16	5	14,02
308.064.14.1	90 / 60	90	63	45	24	8	16	16	5	15,97
308.074.14.1	90 / 70	90	75	45	24	8	16	16	4	15,97
308.084.14.1	90 / 90	90	90	45	24	8	16	16	2,5	14,02
310.054.14.1	100 / 56	110	56	45	27	9	18	18	7	16,62
310.064.14.1	100 / 60	110	63	45	27	9	18	18	6,5	19,21
310.074.14.1	100 / 70	110	75	45	27	9	18	18	5,5	16,89
310.084.14.1	100 / 90	110	90	45	27	9	18	18	4,5	19,21
310.104.14.1	100 / 100	110	110	45	27	9	18	18	3	16,89
312.104.14.1	125 / 100	135	110	45	34,5	11,5	23	23	6,5	31,51
312.124.14.1	125 / 125	135	135	45	34,5	11,5	23	23	5	31,51
315.144.14.1	150 / 150	160	160	45	41,5	14	27,5	27,5	7	89,34

Geberit Silent-db20 račva 45°

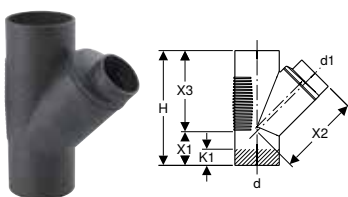

click & scan

Primjene

- Za odvodnju otpadnih voda zgrade
- Za zgrade s većim zahtjevima za zvučnu izolaciju

Svojstva

- Fazonski komad, zavaren
- Otporno na habanje
- Visoko zvučno izoliran
- Otporno na UV zračenje

Tehnički podaci

Temperatura skladištenja	≤ 40 °C
Materijal	PE-S2
Toplinska rastezljivost	0,17 mm/(m·K)
Toplinska provodljivost cijevi	0,43 W/(m·K)

Br. art.	DN	d, ø [mm]	d1, ø [mm]	arc [°]	H [cm]	X1 [cm]	X2 [cm]	X3 [cm]	K1 maks. [cm]	EUR/kom.
315.104.14.1	150 / 100	160	110	45	41,5	10,6	30	30,9	7	89,34
315.124.14.1	150 / 125	160	135	45	41,5	12,4	29,7	29,1	7	124,50

Geberit Silent-db20 lučna račva 88,5°

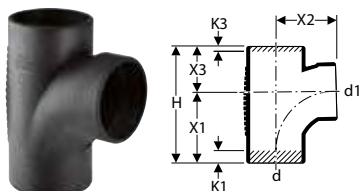

click & scan

Primjene

- Za odvodnju otpadnih voda zgrade
- Za zgrade s većim zahtjevima za zvučnu izolaciju

Tehnički podaci

Temperatura skladištenja	≤ 40 °C
Materijal	PE-S2
Toplinska rastezljivost	0,17 mm/(m·K)
Toplinska provodljivost cijevi	0,43 W/(m·K)

Svojstva

- S lučnom račvom
- Otporno na habanje
- Visoko zvučno izoliran
- Otporno na UV zračenje

Br. art.	DN	d, ø [mm]	d1, ø [mm]	arc [°]	H [cm]	X1 [cm]	X2 [cm]	X3 [cm]	K1 maks. [cm]	K3 maks. [cm]	EUR/kom.
308.089.14.1	90 / 90	90	90	88,5	20,4	12	10,5	8,3	1,5	0,5	15,97
310.088.14.1	100 / 90	110	90	88,5	22,5	13,5	11,5	9	4	1	16,89
310.108.14.1	100 / 100	110	110	88,5	22,5	13,5	11,5	9	2,5	0	16,89
312.109.14.1	125 / 100	135	110	88,5	22,6	13,5	11,5	9,1	2,5	0	30,60

Geberit Silent-db20 račva 88,5°

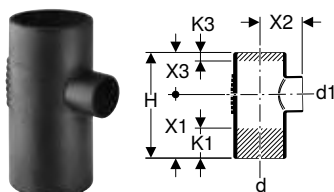

click & scan

Primjene

- Za odvodnju otpadnih voda zgrade
- Za zgrade s većim zahtjevima za zvučnu izolaciju

Tehnički podaci

Temperatura skladištenja	≤ 40 °C
Materijal	PE-S2
Toplinska rastezljivost	0,17 mm/(m·K)
Toplinska provodljivost cijevi	0,43 W/(m·K)

Svojstva

- Otporno na habanje
- Visoko zvučno izoliran
- Otporno na UV zračenje

Br. art.	DN	d, ø [mm]	d1, ø [mm]	arc [°]	H [cm]	X1 [cm]	X2 [cm]	X3 [cm]	K1 maks. [cm]	K3 maks. [cm]	EUR/kom.
305.058.14.1	56 / 56	56	56	88,5	17,5	10,5	7	7	4,5	0,5	6,39
306.058.14.1	60 / 56	63	56	88,5	17,5	10,5	7	7	4,5	0,5	9,22
306.068.14.1	60 / 60	63	63	88,5	17,5	10,5	7	7	4	0	9,22
307.058.14.1	70 / 56	75	56	88,5	18	10,5	7	7,5	4,5	0,5	9,86
307.068.14.1	70 / 60	75	63	88,5	18	10,5	7,5	7,5	4	0	11,28
307.078.14.1	70 / 70	75	75	88,5	18	10,5	7,5	7,5	3,5	0	9,86
308.058.14.1	90 / 56	90	56	88,5	20,3	12	8	8,3	6	2	14,02
308.068.14.1	90 / 60	90	63	88,5	20,3	12	8	8,3	5,5	1,5	16,11
308.078.14.1	90 / 70	90	75	88,5	20,3	12	8	8,3	5	1	15,97
308.088.14.1	90 / 90	90	90	88,5	20,3	12	8,3	8,3	4,5	0,5	15,97
310.058.14.1	100 / 56	110	56	88,5	22,5	13,5	9	9	7,5	3	16,89
310.068.14.1	100 / 60	110	63	88,5	22,5	13,5	9	9	7	2,5	19,21
310.078.14.1	100 / 70	110	75	88,5	22,5	13,5	9	9	6,5	1,5	16,89
312.108.14.1	125 / 100	135	110	88,5	28,8	17,3	11,5	11,5	8,5	2,5	31,51
312.128.14.1	125 / 125	135	135	88,5	28,8	17,3	11,5	11,5	7,5	1,5	36,07
315.148.14.1	150 / 150	160	160	88,5	33,5	18,5	15	15	7	3	102,30

Geberit Silent-db20 račva 88,5°

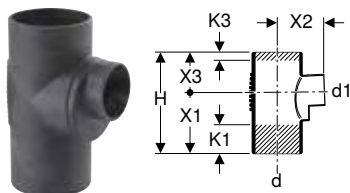

click & scan

Primjene

- Za odvodnju otpadnih voda zgrade
- Za zgrade s većim zahtjevima za zvučnu izolaciju

Tehnički podaci

Temperatura skladištenja	≤ 40 °C
Materijal	PE-S2
Toplinska rastezljivost	0,17 mm/(m·K)
Toplinska provodljivost cijevi	0,43 W/(m·K)

Svojstva

- Fazonski komad, zavaren
- Otporno na habanje
- Visoko zvučno izoliran
- Otporno na UV zračenje

Br. art.	DN	d, ø [mm]	d1, ø [mm]	arc [°]	H [cm]	X1 [cm]	X2 [cm]	X3 [cm]	K1 maks. [cm]	K3 maks. [cm]	EUR/kom.
315.108.14.1	150 / 100	160	110	88,5	33,5	21	15	12,5	7	1,5	115,80
315.128.14.1	150 / 125	160	135	88,5	33,5	19,5	16	14	7	1,5	135,00

Geberit Silent-db20 dvostruka lučna račva 88,5°

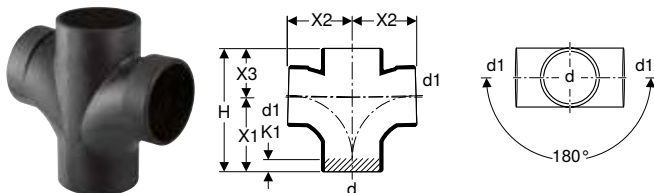

click & scan

Primjene

- Za odvodnju otpadnih voda zgrade
- Za zgrade s većim zahtjevima za zvučnu izolaciju
- Za vertikalnu ugradnju

Tehnički podaci

Temperatura skladištenja	≤ 40 °C
Materijal	PE-S2
Toplinska rastezljivost	0,17 mm/(m·K)
Toplinska provodljivost cijevi	0,43 W/(m·K)

Svojstva

- S lučnom račvom
- Otporno na habanje
- Visoko zvučno izoliran
- Otporno na UV zračenje

Br. art.	DN	d, ø [mm]	d1, ø [mm]	arc [°]	H [cm]	X1 [cm]	X2 [cm]	X3 [cm]	K1 maks. [cm]	EUR/kom.
308.082.14.1	90	90	90	88,5	20,3	12	10,5	8,3	1,5	54,20
310.102.14.1	100	110	110	88,5	22,5	13,5	11,5	9	2,5	47,35

Geberit Silent-db20 kutna račva s lučnim ulazima 88,5° / 90°

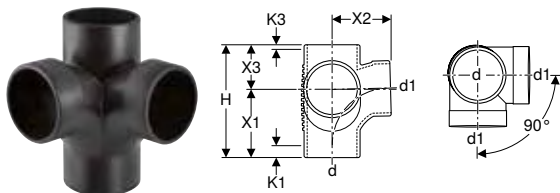

click & scan

Primjene

- Za odvodnju otpadnih voda zgrade
- Za zgrade s većim zahtjevima za zvučnu izolaciju

Tehnički podaci

Temperatura skladištenja	≤ 40 °C
Materijal	PE-S2
Toplinska rastezljivost	0,17 mm/(m·K)
Toplinska provodljivost cijevi	0,43 W/(m·K)

Svojstva

- S lučnom račvom
- Otporno na habanje
- Visoko zvučno izoliran
- Otporno na UV zračenje

Br. art.	DN	d, ø [mm]	d1, ø [mm]	arc [°]	H [cm]	X1 [cm]	X2 [cm]	X3 [cm]	K1 maks. [cm]	K3 maks. [cm]	EUR/kom.
308.083.14.1	90 / 90	90	90	88,5	20,3	12	10,5	8,3	1,5	0,5	54,97
310.083.14.1	100 / 100	110	110	88,5	22,6	13,6	11,5	9	2,5	0	51,74

Geberit Silent-db20 kutna račva s lučnim ulazima 88,5°/135°

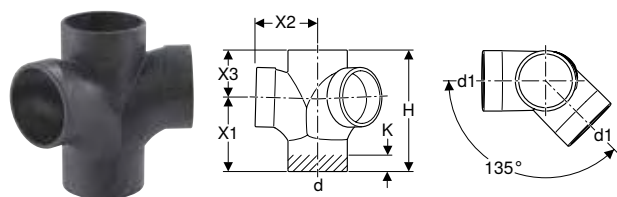

click & scan

Primjene

- Za odvodnju otpadnih voda zgrade
- Za zgrade s većim zahtjevima za zvučnu izolaciju
- Za vertikalnu ugradnju

Svojstva

- S lučnom račvom
- Otporno na habanje
- Visoko zvučno izoliran
- Otporno na UV zračenje

Tehnički podaci

Temperatura skladištenja	≤ 40 °C
Materijal	PE-S2
Toplinska rastezljivost	0,17 mm/(m·K)
Toplinska provodljivost cijevi	0,43 W/(m·K)

Br. art.	DN	d, ø [mm]	d1, ø [mm]	arc [°]	arc2 [°]	H [cm]	X1 [cm]	X2 [cm]	X3 [cm]	K [cm]	EUR/kom.
310.105.14.1	100 / 100	110	110	88,5	135	22,5	13,5	11,5	9	2	51,86

Geberit Silent-db20 kombinirana lučna račva 88,5°

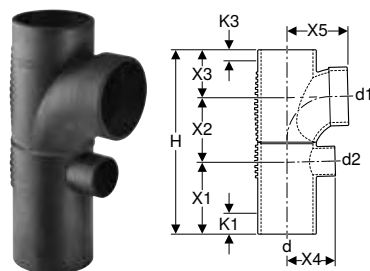

click & scan

Primjene

- Za odvodnju otpadnih voda zgrade
- Za zgrade s većim zahtjevima za zvučnu izolaciju
- Za priključenje duboko postavljenih odvoda elemenata tuša

Svojstva

- S lučnom račvom
- Fazonski komad, zavaren
- Otporno na habanje
- Visoko zvučno izoliran
- Otporno na UV zračenje

Tehnički podaci

Temperatura skladištenja	≤ 40 °C
Materijal	PE-S2
Toplinska rastezljivost	0,17 mm/(m·K)
Toplinska provodljivost cijevi	0,43 W/(m·K)

Br. art.	DN	d, ø [mm]	d1, ø [mm]	d2, ø [mm]	arc [°]	H [cm]	X1 [cm]	X2 [cm]	X3 [cm]	X4 [cm]	X5	K1 maks.	K3 maks.	EUR/kom.
308.811.14.1	90 / 90 / 56	90	90	56	88,5	31,6	12	11,3	8,3	8	10,5	6	0,5	52,79
310.811.14.1	100 / 90 / 56	110	90	56	88,5	33,8	13,5	11,3	9	9	11,5	7,5	1	55,75
310.813.14.1	100 / 100 / 56	110	110	56	88,5	34,8	13,5	12,3	9	9	11,5	7,5	0	55,75

Geberit Silent-db20 kombinirana kutna račva s lučnim ulazom 88,5°, lijevo

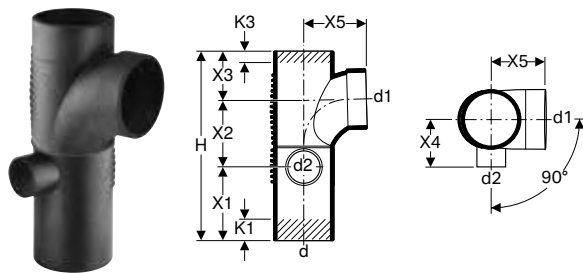

click & scan

Primjene

- Za odvodnju otpadnih voda zgrade
- Za zgrade s većim zahtjevima za zvučnu izolaciju
- Za priključenje duboko postavljenih odvoda elemenata tuša

Svojstva

- S lučnom račvom
- Visoko zvučno izoliran
- Fazonski komad, zavaren
- Otporno na habanje
- Otporno na UV zračenje

Tehnički podaci

Temperatura skladištenja	≤ 40 °C
Materijal	PE-S2
Toplinska rastezljivost	0,17 mm/(m·K)
Toplinska provodljivost cijevi	0,43 W/(m·K)

Br. art.	DN	d, ø [mm]	d1, ø [mm]	d2, ø [mm]	arc [°]	H [cm]	X1 [cm]	X2 [cm]	X3 [cm]	X4 [cm]	X5	K1 maks.	K3 maks.	EUR/kom.
308.817.14.1	90 / 90 / 56	90	90	56	88,5	31,6	12	11,3	8,3	8	10,5	6	0,5	53,96
310.817.14.1	100 / 90 / 56	110	90	56	90	33,8	13,5	11,3	9	9	11,5	7,5	1	56,67
310.117.14.1	100 / 100 / 56	110	110	56	90	34,8	13,5	12,3	9	9	11,5	7,5	0	56,67

Geberit Silent-db20 kombinirana kutna račva s lučnim ulazom 88,5°, desno

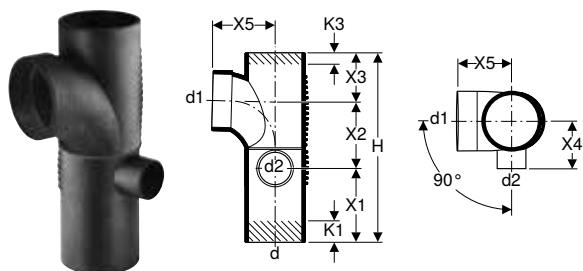

click & scan

Primjene

- Za odvodnju otpadnih voda zgrade
- Za zgrade s većim zahtjevima za zvučnu izolaciju
- Za priključenje duboko postavljenih odvoda elemenata tuša

Svojstva

- S lučnom račvom
- Visoko zvučno izoliran
- Fazonski komad, zavaren
- Otporno na habanje
- Otporno na UV zračenje

Tehnički podaci

Temperatura skladištenja	≤ 40 °C
Materijal	PE-S2
Toplinska rastezljivost	0,17 mm/(m·K)
Toplinska provodljivost cijevi	0,43 W/(m·K)

Br. art.	DN	d, ø [mm]	d1, ø [mm]	d2, ø [mm]	arc [°]	H [cm]	X1 [cm]	X2 [cm]	X3 [cm]	X4 [cm]	X5	K1 maks.	K3 maks.	EUR/kom.
308.815.14.1	90 / 90 / 56	90	90	56	88,5	31,6	12	11,3	8,3	8	10,5	6	0,5	53,96
310.815.14.1	100 / 90 / 56	110	90	56	88,5	33,8	13,5	11,3	9	9	11,5	7,5	1	56,67
310.115.14.1	100 / 100 / 56	110	110	56	88,5	34,8	13,5	12,3	9	9	11,5	7,5	0	56,67

Geberit Silent-db20 lučna račva za šaht 88.5°, lijevo

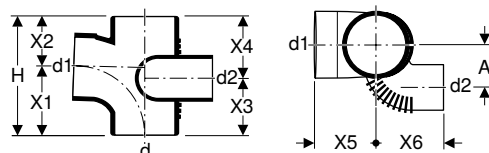

click & scan



Primjene

- Za odvodnju otpadnih voda zgrade
- Za zgrade s većim zahtjevima za zvučnu izolaciju

Tehnički podaci

Temperatura skladištenja	≤ 40 °C
Materijal	PE-S2
Toplinska rastezljivost	0,17 mm/(m·K)
Toplinska provodljivost cijevi	0,43 W/(m·K)

Svojstva

- S lučnom račvom
- Fazonski komad, zavaren
- Otporno na habanje
- Visoko zvučno izoliran
- Otporno na UV zračenje

Br. art.	DN	d, ø [mm]	d1, ø [mm]	d2, ø [mm]	arc [°]	A [cm]	H [cm]	X1 [cm]	X2 [cm]	X3 [cm]	X4 [cm]	X5 [cm]	X6 [cm]	EUR/kom.
308.874.14.1	90 / 90 / 56	90	90	56	88,5	8,1	20,4	12	8,3	11,1	9,3	10,7	14,2	69,96
310.874.14.1	110 / 90 / 56	110	90	56	88,5	7,7	22,6	13,5	9	11,9	10,7	11,6	8,8	80,15
308.872.14.1	90 / 90 / 70	90	90	75	88,5	8,1	20,3	12	8,3	12	8,3	10,6	14,2	77,56
310.872.14.1	100 / 90 / 70	110	90	75	88,5	7,7	22,5	13,5	9	12,8	9,7	11,5	9,3	77,56
310.172.14.1	100 / 100 / 70	110	110	75	88,5	7,7	22,5	13,5	9	11,8	10,7	11,5	9,3	77,56

Geberit Silent-db20 lučna račva za šaht 88.5°, desno

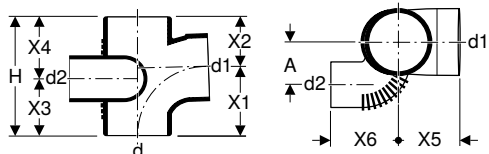

click & scan

Primjene

- Za odvodnju otpadnih voda zgrade
- Za zgrade s većim zahtjevima za zvučnu izolaciju

Tehnički podaci

Temperatura skladištenja	≤ 40 °C
Materijal	PE-S2
Toplinska rastezljivost	0,17 mm/(m·K)
Toplinska provodljivost cijevi	0,43 W/(m·K)

Svojstva

- S lučnom račvom
- Fazonski komad, zavaren
- Otporno na habanje
- Visoko zvučno izoliran
- Otporno na UV zračenje

Br. art.	DN	d, ø [mm]	d1, ø [mm]	d2, ø [mm]	arc [°]	A [cm]	H [cm]	X1 [cm]	X2 [cm]	X3 [cm]	X4 [cm]	X5 [cm]	X6 [cm]	EUR/kom.
308.875.14.1	90 / 90 / 56	90	90	56	88,5	8,1	20,4	12	8,3	11,1	9,3	10,7	14,2	69,96
310.875.14.1	110 / 90 / 56	110	90	56	88,5	7,7	22,6	13,5	9	11,9	10,7	11,6	8,8	80,15
308.871.14.1	90 / 90 / 70	90	90	75	88,5	8,1	20,3	12	8,3	12	8,3	10,6	14,2	77,56
310.871.14.1	100 / 90 / 70	110	90	75	88,5	7,7	22,5	13,5	9	12,8	9,7	11,5	9,3	77,56
310.171.14.1	100 / 100 / 70	110	110	75	88,5	7,7	22,5	13,5	9	11,8	10,7	11,5	9,3	77,56

Geberit Silent-db20 paralelna račva 45°

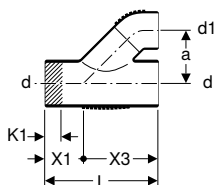

click & scan

Primjene

- Za odvodnju otpadnih voda zgrade
- Za zgrade s većim zahtjevima za zvučnu izolaciju

Tehnički podaci

Temperatura skladištenja	≤ 40 °C
Materijal	PE-S2
Toplinska rastezljivost	0,17 mm/(m·K)
Toplinska provodljivost cijevi	0,43 W/(m·K)

Svojstva

- Fazonski komad, zavaren
- Otporno na habanje
- Visoko zvučno izoliran
- Otporno na UV zračenje

Br. art.	DN	d, ø [mm]	d1, ø [mm]	arc [°]	a [cm]	L [cm]	X1 [cm]	X2 [cm]	X3 [cm]	K1 maks. [cm]	EUR/kom.
308.081.14.1	90 / 90	90	90	45	11	24	8	16	16	2,5	43,58
310.081.14.1	100 / 90	110	90	45	12,5	27	9	18	18	4,5	43,58
310.101.14.1	100 / 100	110	110	45	12,5	27	9	18	18	3	38,14

Geberit Silent-db20 dvostruka kosa račva 2 x 90°

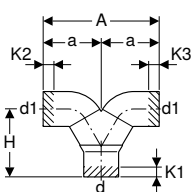

click & scan

Primjene

- Za odvodnju otpadnih voda zgrade
- Za zgrade s većim zahtjevima za zvučnu izolaciju
- Za vertikalnu montažu

Tehnički podaci

Temperatura skladištenja	≤ 40 °C
Materijal	PE-S2
Toplinska rastezljivost	0,17 mm/(m·K)
Toplinska provodljivost cijevi	0,43 W/(m·K)

Svojstva

- Fazonski komad, zavaren
- Otporno na habanje
- Visoko zvučno izoliran
- Otporno na UV zračenje

Br. art.	DN	d, ø [mm]	d1, ø [mm]	arc [°]	A [cm]	a [cm]	H [cm]	K1 maks. [cm]	K2 maks. [cm]	K3 maks. [cm]	EUR/kom.
308.480.14.1	90 / 90	90	90	90	30	15	17,5	4	2	2	123,00
310.481.14.1	100 / 90	110	90	90	30	15	17,5	4	2	2	123,00

Redukcije

Geberit Silent-db20 redukcija, ekscentrična, kratka

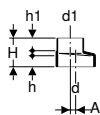

click & scan

Primjene

- Za odvodnju otpadnih voda zgrade
- Za zgrade s većim zahtjevima za zvučnu izolaciju
- Za smanjenje promjera cijevi i fazonskih komada izvan područja širenja spojnice

Svojstva

- Ekscentrično
- Otporno na habanje
- Visoko zvučno izoliran
- Otporno na UV zračenje

Tehnički podaci

Temperatura skladištenja	≤ 40 °C
Materijal	PE-S2
Toplinska rastezljivost	0,17 mm/(m·K)
Toplinska provodljivost cijevi	0,43 W/(m·K)

Br. art.	DN	d, ø [mm]	d1, ø [mm]	A [cm]	H [cm]	h [cm]	h1 [cm]	EUR/kom.
306.050.14.1	60 / 56	63	56	0,4	8	3,4	3,7	4,70
307.050.14.1	70 / 56	75	56	0,9	8	3,3	3,7	5,08
307.060.14.1	70 / 60	75	63	0,6	8	3,3	3,7	5,74
308.050.14.1	90 / 56	90	56	1,5	8	3,1	3,7	7,03
308.060.14.1	90 / 60	90	63	1,1	8	3,1	3,7	8,07
308.070.14.1	90 / 70	90	75	0,6	8	3,3	3,7	7,03

Geberit Silent-db20 redukcija, ekscentrična

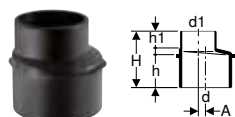

click & scan

Primjene

- Za odvodnju otpadnih voda zgrade
- Za zgrade s većim zahtjevima za zvučnu izolaciju

Tehnički podaci

Temperatura skladištenja	≤ 40 °C
Materijal	PE-S2
Toplinska rastezljivost	0,17 mm/(m·K)
Toplinska provodljivost cijevi	0,43 W/(m·K)

Br. art.	DN	d, ø [mm]	d1, ø [mm]	A [cm]	H [cm]	h [cm]	h1 [cm]	EUR/kom.
310.050.14.1	100 / 56	110	56	2,4	11	6	3,7	7,69
310.060.14.1	100 / 60	110	63	2,1	11	6,1	3,7	8,73
310.070.14.1	100 / 70	110	75	1,5	11	6	3,7	7,69
310.080.14.1	100 / 90	110	90	1	11	6,1	3,7	7,69
312.100.14.1	125 / 100	135	110	1,3	11	6,1	3,7	42,42
312.125.14.1	125 / 125	135	125	0,4	11	6	3,7	28,42
315.100.14.1	150 / 100	160	110	2,4	12,6	8	3,8	30,76
315.126.14.1	150 / 125	160	135	1,1	13,5	8	4,7	30,76

Geberit Silent-db20 redukcija, centrična

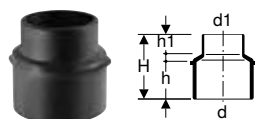

click & scan

Primjene

- Za odvodnju otpadnih voda zgrade
- Za zgrade s većim zahtjevima za zvučnu izolaciju

Tehnički podaci

Temperatura skladištenja	≤ 40 °C
Materijal	PE-S2
Toplinska rastezljivost	0,17 mm/(m·K)
Toplinska provodljivost cijevi	0,43 W/(m·K)

Br. art.	DN	d, ø [mm]	d1, ø [mm]	H [cm]	h [cm]	h1 [cm]	EUR/kom.
310.052.14.1	100 / 56	110	56	11	6,1	3,7	9,49
310.062.14.1	100 / 60	110	63	11	6,1	3,7	9,49
310.072.14.1	100 / 70	110	75	11	6,1	3,7	9,49

Geberit Silent-db20 redukcija centrična, duga

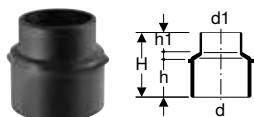

click & scan

Primjene

- Za odvodnju otpadnih voda zgrade
- Za zgrade s većim zahtjevima za zvučnu izolaciju
- Za priključivanje na temeljne vodove

Tehnički podaci

Temperatura skladištenja	≤ 40 °C
Materijal	PE-S2
Toplinska rastezljivost	0,17 mm/(m·K)
Toplinska provodljivost cijevi	0,43 W/(m·K)

Svojstva

- S graničnikom za natičnu spojnicu
- Centrično
- Otporno na habanje
- Visoko zvučno izoliran
- Otporno na UV zračenje

Br. art.	DN	d, ø [mm]	d1, ø [mm]	H [cm]	h [cm]	h1 [cm]	EUR/kom.
310.106.14.1	125 / 100	125	110	13	8,5	3,7	24,66

Revizije

Geberit Silent-db20 revizija 90° s okruglim servisnim otvorom

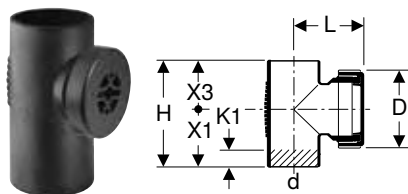

click & scan

Primjene

- Za odvodnju otpadnih voda zgrade
- Za zgrade s većim zahtjevima za zvučnu izolaciju

Tehnički podaci

Temperatura skladištenja	≤ 40 °C
Materijal	PE-S2
Toplinska rastezljivost	0,17 mm/(m·K)
Toplinska provodljivost cijevi	0,43 W/(m·K)

Svojstva

- S brtvom od EPDM-a
- Otporno na habanje
- Visoko zvučno izoliran
- Otporno na UV zračenje

Opseg isporuke

- Poklopac od PP

Br. art.	DN	d, ø [mm]	arc [°]	D [cm]	L [cm]	H [cm]	X1 [cm]	X3 [cm]	K1 maks. [cm]	EUR/kom.
307.333.14.1	70	75	90	11,5	10	17,5	10,5	7	3,5	16,61
308.333.14.1	90	90	90	12,9	11,5	20,3	12	8,3	1,5	22,72
310.334.14.1	100	110	90	14,5	9	24	13,5	10,5	2,5	23,35
312.333.14.1	125	135	90	14,5	13	28,8	17,3	11,5	8,5	48,12
315.333.14.1	150	160	90	14,4	13,9	33,5	18,5	15	7	109,30

SuperTube fazonski komadi

Koljena

Geberit Silent-db20 BottomTurn koljeno

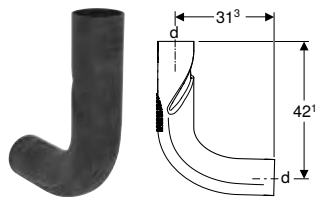

click & scan

Primjene

- Za odvodnju otpadnih voda zgrade
- Za zgrade s više od pet katova (neboderi)
- Za upotrebu s Geberit Silent-db20 Sovent fazonskim komadom d110
- Za zgrade s većim zahtjevima za zvučnu izolaciju

Svojstva

- Otporno na habanje
- Visoko zvučno izoliran
- Može se obostrano zavariti elektrovarnim spojnica
- Otporno na UV zračenje
- Sa SuperTube tehnologijom

Tehnički podaci

Temperatura skladištenja	≤ 40 °C
Materijal	PE-S2
Toplinska rastezljivost	0,17 mm/(m·K)
Toplinska provodljivost cijevi	0,43 W/(m·K)

Br. art.	DN	d, ø [mm]	Priključna vrijednost [l/s]	arc [°]	EUR/kom.
310.051.14.1	100	110	≤ 12	90	150,50

Geberit Silent-db20 BackFlip koljeno

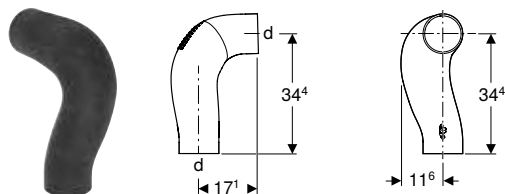

click & scan

Primjene

- Za odvodnju otpadnih voda zgrade
- Za zgrade s više od pet katova (neboderi)
- Za upotrebu s Geberit Silent-db20 Sovent fazonskim komadom d110
- Za zgrade s većim zahtjevima za zvučnu izolaciju

Svojstva

- Otporno na habanje
- Visoko zvučno izoliran
- Može se obostrano zavariti elektrovarnim spojnica
- Otporno na UV zračenje
- Sa SuperTube tehnologijom

Tehnički podaci

Temperatura skladištenja	≤ 40 °C
Materijal	PE-S2
Toplinska rastezljivost	0,17 mm/(m·K)
Toplinska provodljivost cijevi	0,43 W/(m·K)

Br. art.	DN	d, ø [mm]	Priključna vrijednost [l/s]	arc [°]	EUR/kom.
310.053.14.1	100	110	≤ 12	90	69,56

Specijalni fazonski komadi

Geberit Silent-db20 Sovent fazonski komad

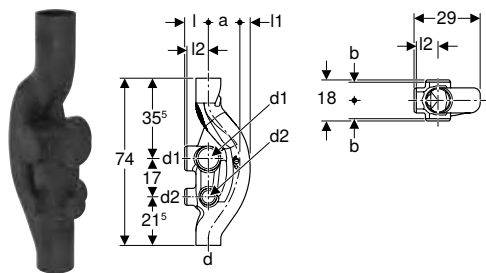

click & scan

Primjene

- Za odvodnju otpadnih voda zgrade
- Za zgrade s više od pet katova (neboderi)
- Za zgrade s većim zahtjevima za zvučnu izolaciju

Svojstva

- Otporno na habanje
- Visoko zvučno izoliran
- Šest mogućnosti priključenja, zatvoreno
- Otporno na UV zračenje
- Sa SuperTube tehnologijom

Tehnički podaci

Temperatura skladištenja	≤ 40 °C
Materijal	PE-S2
Toplinska rastezljivost	0,17 mm/(m·K)
Toplinska provodljivost cijevi	0,43 W/(m·K)

Br. art.	DN	d, ø [mm]	Priključna vrijednost [l/s]	d1, ø [mm]	d2, ø [mm]	a [cm]	L [cm]	l [cm]	l1 [cm]	l2 [cm]	b [cm]	EUR/kom.
310.049.14.1	100 / 70	110	≤ 12	110	75	13	7,5	10,5	5,5	9,5	8	104,40

Spojevi

Zavareni spojevi

Geberit elektrovarna spojnica



click & scan

Primjene

- Za odvodnju otpadnih voda zgrade
- Za vlačno čvrsto i neodvojivo spajanje cijevi i fazonskih komada

Svojstva

- Može se zavariti pomoću Geberit uređaja za električno zavarivanje
- Otporno na UV zračenje

Tehnički podaci

Temperatura kod montaže	-10 – +40 °C
Materijal	PE-HD

Br. art.	DN	d, ø [mm]	D [cm]	E [cm]	H [cm]	X [cm]	EUR/kom.
363.771.16.1	56	56	6,8	2,8	6	0,3	4,54
364.771.16.1	60	63	7,6	2,8	6	0,3	5,07
365.771.16.1	70	75	8,9	2,8	6	0,3	5,06
366.771.16.1	90	90	10,4	2,8	6	0,3	5,59
367.771.16.1	100	110	12,5	2,8	6	0,3	6,39
312.771.16.1	125	135	15	2,8	6	0,3	11,44
369.771.16.1	150	160	17,8	2,8	6	0,3	11,57

Natične spojnice

Geberit Silent-db20 duga spojnica s rubnom vezom

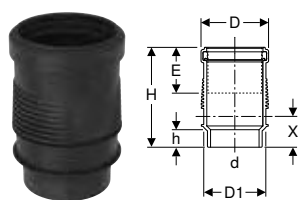

click & scan



Primjene

- Za odvodnju otpadnih voda zgrade
- Za zgrade s većim zahtjevima za zvučnu izolaciju
- Za horizontalnu i vertikalnu montažu
- Za kombiniranje s vlačno čvrstim cijevnim spojevima
- Za kompenziranje širenja materijala fazonskih komada i cijevi do maksimalne duljine od 6 m
- Za upotrebu kod razlika u temperaturi od -10 do +60 °C
- Za upotrebu s Geberit cijevnim obujmicama većima za jednu dimenziju

Svojstva

- S kompenzacijom rastezanja
- Otporno na habanje
- Visoko zvučno izoliran
- Otporno na UV zračenje
- S usnom brtvom od EPDM-a

Opseg isporuke

- Zaštitna kapa

Tehnički podaci

Temperatura skladištenja	≤ 40 °C
Materijal	PE-S2
Toplinska rastezljivost	0,17 mm/(m·K)
Toplinska provodljivost cijevi	0,43 W/(m·K)

Br. art.	DN	d, ø [mm]	D [cm]	D1 [cm]	E [cm]	H [cm]	h [cm]	X [cm]	EUR/kom.
307.012.14.1	70	75	9,8	9	8,8	20	3,7	6,2	18,97
308.012.14.1	90	90	11,4	11	8,8	20	3,4	6,2	20,11
310.012.14.1	100	110	13,5	12,5	9	20	3,3	6,2	21,27
312.012.14.1	125	135	16,8	16	9,5	20,8	3,3	6,2	42,39
315.012.14.1	150	160	19,5	17,8	9,8	21,5	3,5	7,1	55,76



- Dimenzije za dubinu umetanja (E) odnose se na temperaturu kod montaže od 20 °C

Geberit Silent-db20 dvostruka natična spojnica



click & scan

Primjene

- Za odvodnju otpadnih voda zgrade
- Za zgrade s većim zahtjevima za zvučnu izolaciju
- Za horizontalnu i vertikalnu montažu
- Za kombiniranje s Geberit elektrovarnim spojnica i steznim spojnica
- Za spajanje cijevi i fazonskih komada
- Za kompenziranje širenja materijala fazonskih komada i cijevi do maksimalne duljine od 4 m
- Za upotrebu s Geberit cijevnim obujmicama većima za jednu dimenziju

Svojstva

- S kompenzacijom rastezanja i zaštitom od izvlačenja
- Prsten s kandžama od CrNi čelika
- S usnom brtvom od EPDM-a
- Otporno na habanje
- Visoko zvučno izoliran
- Otporno na UV zračenje

Tehnički podaci

Materijal	PP
-----------	----

Br. art.	DN	d, ø [mm]	D [cm]	D1 [cm]	E [cm]	E1 [cm]	H [cm]	X [cm]	EUR/kom.
305.002.14.1	56	56	8	6,3	6	3,5	10,8	1,3	9,50
306.002.14.1	60	63	8,7	7,5	6	3,5	10,8	1,3	10,79
307.002.14.1	70	75	10	9	6	3,5	10,8	1,3	12,47
308.002.14.1	90	90	11,4	11	6,3	3,5	11,1	1,3	17,12
310.002.14.1	100	110	13,4	12,5	6,3	3,5	11,1	1,3	16,36
312.002.14.1	125	135	17	16	6,6	4,3	12,2	1,3	42,40
315.002.14.1	150	160	19,2	17,8	7	5,2	13,5	1,3	89,60

Stezni spojevi

Geberit Silent-db20 stezna spojnica

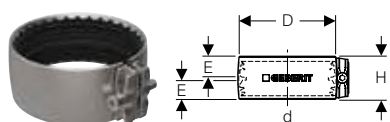

click & scan

Primjene

- Za odvodnju otpadnih voda zgrade
- Za zgrade s većim zahtjevima za zvučnu izolaciju
- Za kombiniranje s Geberit Silent-db20 dvostrukim natičnim spojnica
- Za spajanje cijevi i fazonskih komada

Svojstva

- S brtvom od EPDM-a

Tehnički podaci

Materijal	CrTi čelik 1.4510 (EN 10088)
-----------	------------------------------

Br. art.	DN	d, ø [mm]	D [cm]	E [cm]	H [cm]	EUR/kom.
305.003.14.3	56	56	6,7	2,4	5,2	3,78
307.003.14.3	70	75	8,6	2,4	5,2	3,91
308.003.14.3	90	90	10,1	2,4	5,2	4,31
310.003.14.3	100	110	12	2,4	5,2	4,31
312.003.14.3	125	135	14,8	3,2	6,7	7,02
315.003.14.3	150	160	17,2	3,2	6,7	8,06

Prijelazni komadi za prijelaz na druge materijale

Geberit reduksijska spojnica na Geberit Silent-db20

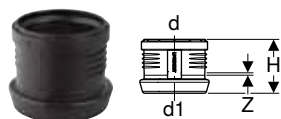

click & scan

Primjene

- Za odvodnju otpadne vode unutar zgrada
- Za prijelaze s Geberit Silent-PP ili Geberit Silent-Pro na Geberit Silent-db20 ili na Geberit PE
- Za prijelaze s Geberit Silent-db20 ili Geberit PE na Geberit Silent-PP ili na Geberit Silent-Pro

Svojstva

- Zvučno optimirano
- S usnom brtvom od EPDM-a
- Prsten s kandžama od CrNi čelika

Tehnički podaci

Materijal	PP-MD
Toplinska rastezljivost	0,08 mm/(m·K)

Br. art.	DN	d, ø [mm]	d1, ø [mm]	H [cm]	Z [cm]	EUR/kom.
390.296.14.1	50 / 56	50	56	8,7	0,3	5,70
390.396.14.1	70 / 70	75	75	9,2	0,3	8,26
390.496.14.1	90 / 90	90	90	9,7	0,3	9,22
390.596.14.1	100 / 100	110	110	10,4	0,3	9,47
390.696.14.1	125 / 125	125	135	12	0,3	26,21
390.796.14.1	150 / 150	160	160	13,6	0,4	57,56

Geberit prijelazna stezna spojnica

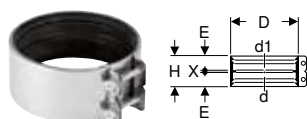

click & scan

Primjene

- Za odvodnju otpadnih voda zgrade
- Za spajanje cijevi i fazonskih komada od istih ili različitih materijala

Svojstva

- S brtvom od EPDM-a

Tehnički podaci

Materijal	nehrđajući čelik
-----------	------------------

Br. art.	DN	d, ø [mm]	d1, ø [mm]	D [cm]	E [cm]	H [cm]	X [cm]	EUR/kom.
359.425.00.2	50	54-56	54-56	7,5	2,7	5,7	0,3	11,16
359.426.00.2	56	56	58	7,5	2,7	5,7	0,3	11,16
359.427.00.2	56	56	68	8,3	2,7	5,7	0,3	11,16
359.428.00.2	60	63	60	7,8	2,7	5,7	0,3	11,93
359.429.00.2	60	63-64	63-64	7,8	2,7	5,7	0,3	11,93
359.430.00.2	60	63-64	68	8,3	2,7	5,7	0,3	11,93
359.432.00.2	70	75	68	9	2,7	5,7	0,3	12,73
359.433.00.2	70	75-76	75-76	8,8	2,7	5,7	0,3	12,73
359.434.00.2	70	75-76	78	9,3	2,7	5,7	0,3	12,73
359.435.00.2	70	75-76	83-84	9,8	2,7	5,7	0,3	12,73
359.436.00.2	70	75-76	89-90	10,3	2,7	5,7	0,3	12,73
359.437.00.2	90	89-90	83-84	11,1	2,7	5,7	0,3	13,49
359.438.00.2	90	89-90	89-90	10,3	2,7	5,7	0,3	13,49
359.439.00.2	90	89-90	96	11,1	3,3	6,9	0,3	13,49
359.440.00.2	100	108-110	106	12,5	2,7	5,7	0,3	14,27
359.441.00.2	100	108-110	108-110	12,5	2,7	5,7	0,3	14,27
359.442.00.2	100	108-110	114-116	13,1	3,3	6,9	0,3	14,27
359.444.00.2	125	125	131-135	15	3,3	6,9	0,3	22,31
359.446.00.2	125	135	135	15	3,3	6,9	0,3	22,31
312.140.00.2	125	135	140	15,5	3,1	6,9	0,7	31,79
359.448.00.2	150	159-160	152	17,5	3,3	6,9	0,3	38,01
359.449.00.2	150	159-160	159-160	17,5	3,3	6,9	0,3	38,01
359.450.00.2	150	159-160	168	18,3	3,3	6,9	0,3	38,01



• Za dodatnu narudžbu: potporni prsten

Priključci za uređaje

Priključna koljena

Geberit Silent-db20 priključno koljeno 90° za konzolnu WC školjku, produljeno, s malim polumjerom

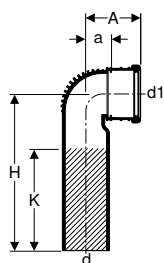

click & scan

Primjene

- Za odvodnju otpadnih voda zgrade
- Za zgrade s većim zahtjevima za zvučnu izolaciju
- Za Geberit Duofix elemente za konzolni WC
- Za Geberit GIS elemente za konzolni WC
- Za priključenje sanitarnih uređaja s horizontalnim izljevom

Tehnički podaci

Temperatura skladištenja	≤ 40 °C
Materijal	PE-S2
Toplinska rastezljivost	0,17 mm/(m·K)
Toplinska provodljivost cijevi	0,43 W/(m·K)

Svojstva

- Otporno na habanje
- Visoko zvučno izoliran
- Otporno na UV zračenje

Opseg isporuke

- Usna brtva od EPDM-a
- Zaštitna kapa

Br. art.	DN	d, ø [mm]	d1, ø [mm]	arc [°]	A [cm]	a [cm]	H [cm]	K [cm]	EUR/kom.
308.883.14.1	90 / 90	90	90	90	11	4,9	30	19	54,97
310.883.14.1	100 / 90	110	90	90	10	4,3	30	17	40,33

Geberit Silent-db20 priključno koljeno 90° za konzolnu WC školjku, reducirano, s malim polumjerom

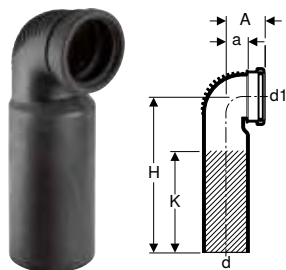

click & scan

Primjene

- Za odvodnju otpadnih voda zgrade
- Za zgrade s većim zahtjevima za zvučnu izolaciju
- Za priključenje sanitarnih uređaja s horizontalnim izljevom
- Za Geberit Kombifix elemente za konzolni WC

Svojstva

- Otporno na habanje
- Visoko zvučno izoliran
- Otporno na UV zračenje
- Centrično

Tehnički podaci

Temperatura skladištenja	≤ 40 °C
Materijal	PE-S2
Toplinska rastezljivost	0,17 mm/(m·K)
Toplinska provodljivost cijevi	0,43 W/(m·K)

Opseg isporuke

- Usna brtva od EPDM-a
- Zaštitna kapa

Br. art.	DN	d, ø [mm]	d1, ø [mm]	arc [°]	A [cm]	a [cm]	H [cm]	K [cm]	EUR/kom.
308.881.14.1	90	90	90	90	7,5	3,9	30	19	43,58
310.881.14.1	90 / 100	110	90	90	7,5	4,2	30	18	41,50

Geberit Silent-db20 priključno koljeno 90°, produljeno

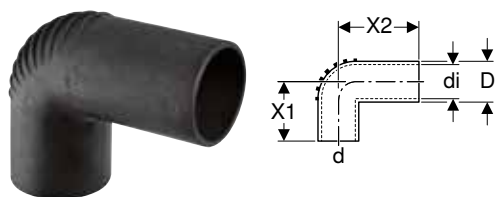

click & scan

Primjene

- Za odvodnju otpadnih voda zgrade
- Za zgrade s većim zahtjevima za zvučnu izolaciju
- Za brtvene naglavke

Svojstva

- Otporno na habanje
- Visoko zvučno izoliran
- Otporno na UV zračenje

Tehnički podaci

Temperatura skladištenja	≤ 40 °C
Materijal	PE-S2
Toplinska rastezljivost	0,17 mm/(m·K)
Toplinska provodljivost cijevi	0,43 W/(m·K)

Br. art.	DN	d, ø [mm]	arc [°]	di, ø [mm]	D [cm]	X1 [cm]	X2 [cm]	EUR/kom.
305.905.14.1	56	56	90	50	5,6	7,5	10	5,08
305.906.14.1	56	56	90	57	6,3	7,5	20	5,74

Pribor

- Geberit brtveni naglavak → str. 24
- Geberit brtveni naglavak → str. 25

Geberit Silent-db20 priključno koljeno 90°, produljeno

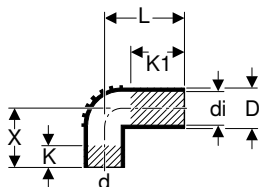

click & scan



Primjene

- Za odvodnju otpadnih voda zgrade
- Za zgrade s većim zahtjevima za zvučnu izolaciju
- Za Geberit Duofix elemente za umivaonik, pisoar ili bide
- Za Geberit GIS elemente za umivaonik, pisoar ili bide
- Za brtvene naglavke

Svojstva

- Otporno na habanje
- Visoko zvučno izoliran
- Otporno na UV zračenje

Opseg isporuke

- Zaštitna kapa

Tehnički podaci

Temperatura skladištenja	≤ 40 °C
Materijal	PE-S2
Toplinska rastezljivost	0,17 mm/(m·K)
Toplinska provodljivost cijevi	0,43 W/(m·K)

Br. art.	DN	d, ø [mm]	arc [°]	di, ø [mm]	D [cm]	L [cm]	X [cm]	K [cm]	K1 maks. [cm]	EUR/kom.
305.904.14.1	56	56	90	46	5,2	15	10	4	10	5,08

Geberit Silent-db20 priključno koljeno 90°, produljeno

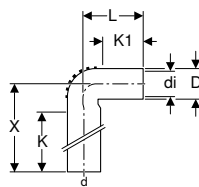

click & scan

Primjene

- Za odvodnju otpadnih voda zgrade
- Za zgrade s većim zahtjevima za zvučnu izolaciju
- Za Geberit Duofix elemente za umivaonik, pisoar ili bide
- Za Geberit GIS elemente za umivaonik, pisoar ili bide
- Za brtvene naglavke

Svojstva

- Otporno na habanje
- Visoko zvučno izoliran
- Otporno na UV zračenje

Opseg isporuke

- Zaštitna kapa

Tehnički podaci

Temperatura skladištenja	≤ 40 °C
Materijal	PE-S2
Toplinska rastezljivost	0,17 mm/(m·K)
Toplinska provodljivost cijevi	0,43 W/(m·K)

Br. art.	DN	d, ø [mm]	arc [°]	di, ø [mm]	D [cm]	L [cm]	X [cm]	K [cm]	K1 maks. [cm]	EUR/kom.
305.907.14.1	56	56	90	46	5,2	15	57	49,5	7	30,24

Natične spojnice za priključak uređaja

Geberit Silent-db20 priključna natična spojnica reducirana

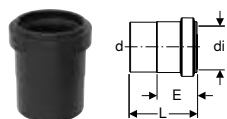

click & scan

Primjene

- Za odvodnju otpadnih voda zgrade
- Za zgrade s većim zahtjevima za zvučnu izolaciju
- Za Geberit priključke za uređaje \varnothing 50 mm

Svojstva

- Otporno na habanje
- Visoko zvučno izoliran
- Otporno na UV zračenje
- S usnom brtvom od EPDM-a

Tehnički podaci

Temperatura skladištenja	≤ 40 °C
Materijal	PE-S2
Toplinska rastezljivost	0,17 mm/(m·K)
Toplinska provodljivost cijevi	0,43 W/(m·K)

Opseg isporuke

- Zaštitna kapa

Br. art.	DN	d, \varnothing [mm]	di, \varnothing [mm]	E [cm]	L [cm]	EUR/kom.
305.040.14.3	56 / 50	56	50	4,5	7,6	6,38

Pribor

Cijevne obujmice

Geberit Silent-db20 cijevna obujmica, izolirana, s navojnom spojnicom M10 / G 1/2"



click & scan

Primjene

- Za pričvršćivanje cijevi s fiksnim točkama u spoju s dvostrukim natičnim spojnica ili dugim spojnica
- Za klizne spojnice cijevi

Svojstva

- Vanjski navoj
- Unutarnji navoj
- Visoko zvučno izoliran
- Pocičnato izvana

Tehnički podaci

Materijal	čelik
-----------	-------

Br. art.	DN	G ["]	M [mm]	di, \varnothing [mm]	L [cm]	EUR/kom.
305.812.26.1	56	1/2	10	56	4,7	4,34
306.812.26.1	60	1/2	10	63	5	4,74
307.812.26.1	70	1/2	10	75	5,7	5,20
308.812.26.1	90	1/2	10	90	6,4	5,59
310.812.26.1	100	1/2	10	110	7,4	6,05
312.812.26.1	125	1/2	10	125	8,1	6,46
312.813.26.1	125	1/2	10	135	8,7	10,19
315.812.26.1	150	1/2	10	160	9,9	11,57

Geberit Silent-db20 cijevna obujmica, izolirana, s navojnom spojnicom G 1"

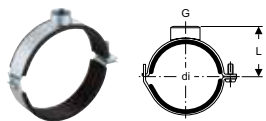

click & scan

Primjene

- Za pričvršćivanje cijevi s fiksnim točkama u spoju s dvostrukim natičnim spojkicama ili dugim spojkicama
- Za klizne spojnice cijevi

Svojstva

- Unutarnji navoj
- Visoko zvučno izoliran
- Pocičano izvana

Tehnički podaci

Materijal	čelik
-----------	-------

Br. art.	DN	G	di, ø	L	EUR/kom.
		["]	[mm]	[cm]	
315.813.26.1	150	1	178	12	22,46

Učvršćenja za cijevne obujmice

Geberit pričvrсна ploča, pravokutna, s dva otvora, s navojnom spojnicom G

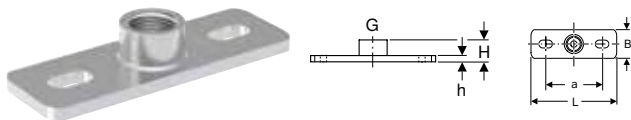

click & scan

Primjene

- Za odvodnju otpadnih voda zgrade
- Za učvršćenje cijevnih obujmica na konstrukciju objekta
- Za učvršćenje cjevovoda na stropove i zidove
- Za pričvršćivanje s fiksnim točkama i kliznim spojkicama

Svojstva

- Unutarnji navoj
- Pocičano
- Dvije pričvršne točke

Tehnički podaci

Materijal	čelik
-----------	-------

Br. art.	G	a	L	B	H	h	EUR/kom.
	["]	[cm]	[cm]	[cm]	[cm]	[cm]	
362.828.26.1	1	8	12	4	2,6	0,6	6,97

Geberit set pričvršnih ploča, pravokutnih, za armature s dva otvora, s navojnom spojnicom M10

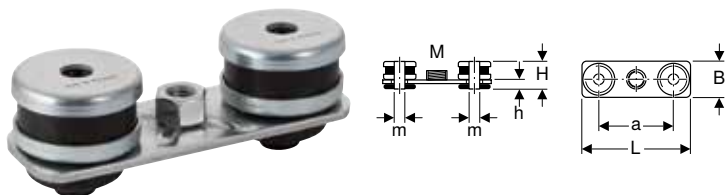

click & scan

Primjene

- Za odvodnju otpadnih voda zgrade
- Za učvršćenje cjevovoda na stropove i zidove
- Nije prikladno za krutu montažu

Opseg isporuke

- 2 izolacijska odbojnika
- 2 izolacijske podloške
- Pričvršna ploča

Svojstva

- Unutarnji navoj
- Visoko zvučno izoliran
- Dvije pričvršne točke

Br. art.	M	a	m	L	B	H	h	EUR/kom.
	[mm]	[cm]	[mm]	[cm]	[cm]	[cm]	[cm]	
359.145.26.1	10	8	11	12	4	3,5	1	15,63



- Pričvršni materijal nije sadržan u opsegu isporuke

Geberit set pričvrstnih ploča, pravokutnih, za armature s dva otvora, s navojnom spojnicom G 1/2"

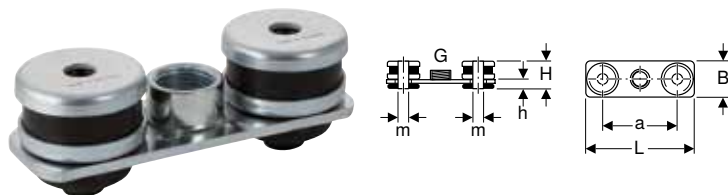

click & scan

Primjene

- Za odvodnju otpadnih voda zgrade
- Za učvršćenje cjevovoda na stropove i zidove
- Nije prikladno za krutu montažu

Opseg isporuke

- 2 izolacijska odbojnika
- 2 izolacijske podloške
- Pričvrstna ploča

Svojstva

- Visoko zvučno izoliran
- Unutarnji navoj
- Dvije pričvrstne točke

Br. art.	G ["]	a [cm]	m [mm]	L [cm]	B [cm]	H [cm]	h [cm]	EUR/kom.
359.146.26.1	1/2	8	11	12	4	3,5	1	18,39



- Pričvrstni materijal nije sadržan u opsegu isporuke

Geberit navojna šipka



click & scan

Primjene

- Za učvršćenje Geberit cijevnih obujmica na pričvrstne ploče
- Za odvodnju otpadnih voda zgrade
- Za učvršćenje Geberit Pluvia nosivih tračnica na pričvrstne ploče
- Za klizne spojnice

Svojstva

- Pocičano

Opseg isporuke

- Zaštitni plašt

Tehnički podaci

Materijal	čelik
-----------	-------

Br. art.	M [mm]	L [cm]	EUR/kom.
362.836.00.1	10	50	4,07

Čepovi

Geberit Silent-db20 završni poklopac



click & scan

Primjene

- Za odvodnju otpadnih voda zgrade
- Za zgrade s većim zahtjevima za zvučnu izolaciju
- Za izradu zatvarača za cjevovode
- Za zavarivanje i stezanje

Svojstva

- Otporno na habanje
- Visoko zvučno izoliran
- Otporno na UV zračenje

Tehnički podaci

Temperatura skladištenja	≤ 40 °C
Materijal	PE-S2
Toplinska rastezljivost	0,17 mm/(m·K)
Toplinska provodljivost cijevi	0,43 W/(m·K)

Br. art.	DN	d, \emptyset [mm]	L [cm]	EUR/kom.
305.005.14.1	56	56	3	3,40
307.005.14.1	70	75	3	3,91
308.005.14.1	90	90	3	4,97
310.005.14.1	100	110	3	5,73
312.005.14.1	125	135	3	15,20



Geberit Silent-db20 završni poklopac, može se učvrstiti vijcima

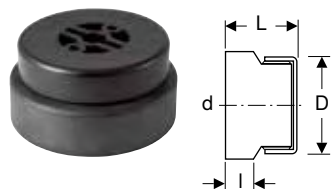

click & scan

Primjene

- Za odvodnju otpadnih voda zgrade
- Za zgrade s većim zahtjevima za zvučnu izolaciju
- Za izradu zatvarača za cjevovode
- Za izradu servisnih otvora
- Za zavarivanje i stezanje

Svojstva

- Otporno na habanje
- Visoko zvučno izoliran
- Otporno na UV zračenje

Tehnički podaci

Temperatura skladištenja	≤ 40 °C
Materijal	PE-S2
Toplinska rastezljivost	0,17 mm/(m·K)
Toplinska provodljivost cijevi	0,43 W/(m·K)

Br. art.	DN	d, \emptyset [mm]	D [cm]	L [cm]	I [cm]	EUR/kom.
315.005.14.1	150	160	14,4	7,2	3,3	36,48

Brtve

Geberit brtveni naglavak



click & scan

Primjene

- Za bide i umivaonike

Tehnički podaci

Materijal	EPDM
-----------	------

Br. art.	d, \emptyset [mm]	d1, \emptyset [mm]	L [cm]	EUR/kom.
152.498.00.1	32	40	2,5	2,42
152.796.00.1	40	44	2,3	2,41
152.495.00.1	32	46	2,3	2,42
153.564.16.1	32	58	2,3	4,80
153.565.16.1	40	58	2,3	3,62
153.566.16.1	50	58	2,3	3,62

Geberit Silent-db20

Pribor
Potrošni materijal

Geberit brtveni naglavak

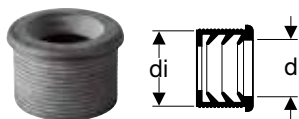

click & scan

Primjene

- Za bide i umivaonike

Tehnički podaci

Materijal	EPDM
-----------	------

Br. art.	DN	d, ø [mm]	d _i , ø [mm]	EUR/kom.
152.682.00.1	50	32	44	3,04
152.689.00.1	56	32	50	3,62
152.690.00.1	56	40	50	3,41
152.691.00.1	60	32	57	7,19
152.692.00.1	60	40	57	5,20
152.693.00.1	60	50	57	4,92

Geberit usna brtva od NBR-a



click & scan

Primjene

- Za Geberit Silent-PP natične spojnice
- Za natične spojnice Geberit Silent-Pro
- Za Geberit PE natične spojnice s usnom brtvom
- Za Geberit Silent-db20 natične spojnice s usnom brtvom

Svojstva

- Otporan na ulja i masti

Tehnički podaci

Materijal	NBR
-----------	-----

Br. art.	DN	d, ø [mm]	EUR/kom.
245.512.00.1	50	50	1,42

Potrošni materijal

Geberit sredstvo za podmazivanje 250 ml



click & scan

Primjene

- Za podmazivanje brtvi natičnih spojnica
- Za odvodnju otpadnih voda zgrade

Br. art.	EUR/kom.
953.761.00.1	4,50

Geberit masna olovka s minom na uvlačenje



click & scan

Primjene

- Za označavanje na Geberit cijevima

Svojstva

- Tlačni zatik kojim se jednostavno može rukovati jednom rukom
- Mina se nakon uporabe može uvući radi zaštite
- Vodotopljivo
- Može se oprati s glatkih površina
- Otporno na UV zračenje

Br. art.	Boja / površina	EUR/kom.
690.102.00.1	žuta	14,64

Geberit set cijevnih objumica za ugradnju u beton

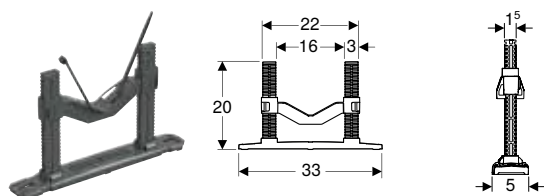

click & scan

Primjene

- Za postavljanje i pričvršćivanje Geberit Silent-db20 i Geberit PE cijevi prije zabetoniranja
- Za umetanje u betonske ploče
- Za uporabu s Geberit izolacijskom cijevi ili Geberit Isol Flex-om

Tehnički podaci

Temperatura kod montaže	-10 – +40 °C
Temperatura skladištenja	-10 – +80 °C
Materijal	PP
Load resistance	80 kg

Svojstva

- Podesivo po visini
- Izrađen od 100% recikliranog materijala

Opseg isporuke

- Pričvrtna ploča
- 2 šipke za zaključavanje
- Oslonac cijevne objumice za ugradnju u beton
- Kabelska vezica

Br. art.	Boja / površina	DN	d, ø [mm]	EUR/kom.
308.910.00.1	siva	40–125	40–135	10,54

Dobavljivo od: siječanj 2026

Geberit set čavli



click & scan

Tehnički podaci

Materijal	čelik pocinčan
-----------	----------------

Opseg isporuke

- 100 čavala

Br. art.	L [cm]	EUR/kom.
308.933.00.1	3,5	25,09

Dobavljivo od: siječanj 2026

Geberit oslonac cijevne objumice za ugradnju u beton

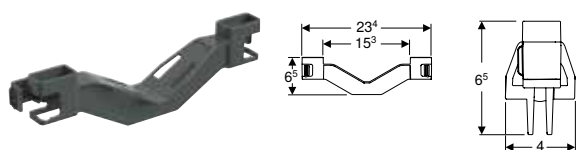

click & scan

Primjene

- Za pričvršćivanje cijevi okretanjem i uglavljivanjem iznad postavljene cijevi

Tehnički podaci

Materijal	PP
-----------	----

Svojstva

- Podesivo po visini
- Može se montirati naopako na šipke za zaključavanje
- Izrađen od 100% recikliranog materijala

Br. art.	EUR/kom.
308.935.00.1	2,99

Dobavljivo od: siječanj 2026

Geberit set kablskih vezica za obujmicu cijevi za umetanje[click & scan](#)**Svojstva**

- Crna

Opseg isporuke

- 100 kablskih vezica

Br. art.	L [cm]	B [cm]	EUR/kom.
308.932.00.1	20	0,48	23,89
308.934.00.1	75	0,78	59,73

Dobavljivo od: siječanj 2026





Geberit PE



Cijevi	82
Fazonski komadi	82
Koljena	82
Račve	86
Redukcije	92
Revizije	94
Prijelazni komadi	95
Specijalni fazonski komadi	95
Spojevi	96
Zavareni spojevi	96
Natične spojnice	97
Prijelazni komadi za prijelaz na druge materijale	99
Vijčani spojevi	102
Prirubnički spojevi	105
Rubne veze	106
Priključci za uređaje	107
Priključna koljena	107
Priključne spojnice	110
Spojni komadi	112
Sifoni s vijčanim vezama	113
Spiralni sifoni	113
Pribor	114
Cijevne obujmice	114
Učvršćenja za cijevne obujmice	116
Noseći žljebovi	121
Čepovi	121
Brtve	123
Građevinske zaštite	126
Potrošni materijal	128

Cijevi

Geberit PE cijev

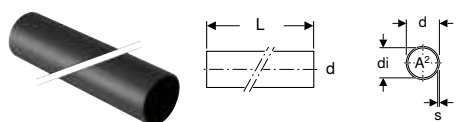

click & scan

Primjene

- Za odvodnju otpadnih voda zgrade

Svojstva

- Otporno na UV zračenje

Tehnički podaci

Materijal	PE-HD
Toplinska rastezljivost	0,17 mm/(m·K)

Br. art.	DN	d, \emptyset [mm]	di, \emptyset [mm]	s [mm]	L [m]	A ² [cm ²]	PN [bar]	S	EUR/m
379.000.16.0	30	32	26	3	5	5,3	10,3	12,5	3,72
360.000.16.0	40	40	34	3	5	9	8,1	12,5	4,38
361.000.16.0	50	50	44	3	5	15,2	6,4	12,5	4,25
363.000.16.0	56	56	50	3	5	19,6	5,7	12,5	4,53
364.000.16.0	60	63	57	3	5	25,4	5	12,5	5,34
365.000.16.0	70	75	69	3	5	37,3	4,1	12,5	6,15
366.000.16.0	90	90	83	3,5	5	54,1	4	12,5	8,41
367.000.16.0	100	110	101,4	4,3	5	80,7	4	12,5	13,22
368.000.16.0	125	125	115,2	4,9	5	104,5	4	12,5	17,11
369.000.16.0	150	160	147,6	6,2	5	171,1	4	12,5	26,00
370.000.16.0	200	200	187,6	6,2	5	276,4	3,2	16	33,55
371.000.16.0	250	250	234,4	7,8	5	431,5	3,2	16	60,78
372.000.16.0	300	315	295,4	9,8	5	685,3	3,2	16	96,86

Geberit PE cijev PN4

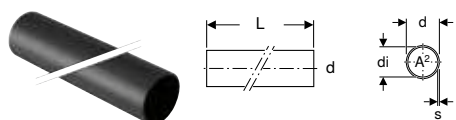

click & scan

Primjene

- Za odvodnju otpadnih voda zgrade
- Za kanalizacijske cijevi s povišenim podtlakom

Svojstva

- Otporno na UV zračenje

Tehnički podaci

Materijal	PE-HD
Toplinska rastezljivost	0,17 mm/(m·K)

Br. art.	DN	d, \emptyset [mm]	di, \emptyset [mm]	s [mm]	L [m]	A ² [cm ²]	PN [bar]	S	EUR/m
370.050.16.0	200	200	184,6	7,7	5	268,4	4	12,5	56,26
371.050.16.0	250	250	230,6	9,7	5	418,2	4	12,5	89,45
372.050.16.0	300	315	290,6	12,2	5	663,8	4	12,5	120,60

Fazonski komadi

Koljena

Geberit PE koljeno

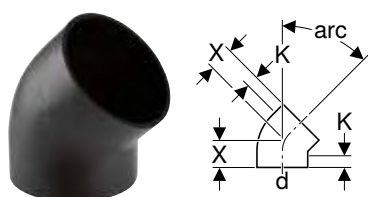

click & scan

Primjene

- Za odvodnju otpadnih voda zgrade

Svojstva

- Može se obostrano zavariti elektrovarnim spojkicama
- Otporno na UV zračenje

Tehnički podaci

Materijal	PE-HD
-----------	-------

Br. art.	DN	d, ø [mm]	X [cm]	K [cm]	EUR/kom.
arc / kut: 45°					
360.045.16.1	40	40	4	2	1,98
361.045.16.1	50	50	4,5	2	1,82
363.045.16.1	56	56	4,5	2	2,36
364.045.16.1	60	63	5	2	2,76
365.045.16.1	70	75	5	2	3,78
366.045.16.1	90	90	5,5	2	6,25
367.045.16.1	100	110	6	2,5	5,34
368.045.16.1	125	125	6,5	2,5	9,23
369.045.16.1	150	160	6,9	2	20,91
370.045.16.1	200	200	18	2,5	49,02
arc / kut: 88,5°					
361.088.16.1	50	50	6	2	2,10
363.088.16.1	56	56	6,5	2	3,01
364.088.16.1	60	63	7	2	4,83
365.088.16.1	70	75	7,5	2	4,54
366.088.16.1	90	90	8	2	8,57
367.088.16.1	100	110	9,5	2,5	6,63
368.088.16.1	125	125	10	2,5	9,86
369.088.16.1	150	160	12	2,5	22,72



Geberit PE koljeno, s dugim krakom

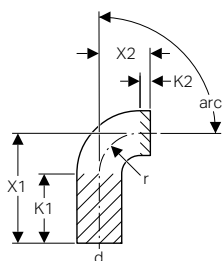

click & scan

Primjene

- Za odvodnju otpadnih voda zgrade

Svojstva

- Polumjer, veliki
- Otporno na UV zračenje

Tehnički podaci

Materijal	PE-HD
-----------	-------

Br. art.	DN	d, ø [mm]	X1 [cm]	X2 [cm]	K1 maks. [cm]	K2 maks. [cm]	r [cm]	EUR/kom.
arc / kut: 45°								
367.046.16.1	100	110	14,7	6	11	2,5		7,54
arc / kut: 90°								
379.055.16.1	30	32	10	3	7		3	3,02
360.055.16.1	40	40	15	3	12		3	1,97
361.055.16.1	50	50	18	4	14		4	2,10
363.055.16.1	56	56	21	4	17		4	2,36
364.055.16.1	60	63	21	5	16		5	3,66
365.055.16.1	70	75	21	7	14		7	4,54
366.055.16.1	90	90	24	9	15		9	7,54
367.055.16.1	100	110	27	10	17		10	6,51
368.055.16.1	125	125	20	11	9		11	10,51
369.055.16.1	150	160	20	14	6		14	22,72



- Koljena Geberit PE s kutovima 15°, 30°, 45° i 88,5° mogu se na oba kraka zavariti s elektrovarnim spojnica Geberit
- Koljena Geberit PE s kutom 90° mogu se na dugom kraku zavariti s elektrovarnim spojnica Geberit

Geberit PE segmentni luk

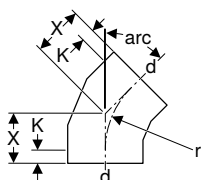

click & scan

Primjene

- Za odvodnju otpadnih voda zgrade

Svojstva

- Može se obostrano zavariti elektrovarnim spojnica
- Otporno na UV zračenje

Tehnički podaci

Materijal	PE-HD
-----------	-------

Br. art.	DN	d, \emptyset [mm]	X [cm]	K [cm]	r [cm]	EUR/kom.
arc / kut: 15°						
370.015.16.1	200	200	15,5	4		61,88
371.015.16.1	250	250	10,3	0		66,39
372.015.16.1	300	315	10,3	0		98,16
arc / kut: 30°						
370.030.16.1	200	200	15	2	20	61,88
371.030.16.1	250	250	16	0	42	82,98
372.030.16.1	300	315	17	0	47,3	98,16
arc / kut: 45°						
371.045.16.1	250	250	16,5	0	29	79,23
372.045.16.1	300	315	18	0	32,5	113,20
arc / kut: 90°						
370.055.16.1	200	200	30	2,5	20	99,99
371.055.16.1	250	250	33,5	0	29	149,50
372.055.16.1	300	315	37	0	32,5	239,70

Geberit PE koljeno 90° s dugim krakom i malim polumjerom

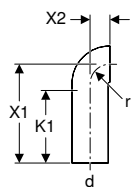

click & scan

Primjene

- Za odvodnju otpadnih voda zgrade

Svojstva

- Otporno na UV zračenje

Tehnički podaci

Materijal	PE-HD
-----------	-------

Br. art.	DN	d, \emptyset [mm]	arc [°]	X1 [cm]	X2 [cm]	K1 maks. [cm]	r [cm]	EUR/kom.
366.876.16.1	90	90	90	27	5	20	5	6,25
367.876.16.1	100	110	90	30	6	22	6	10,91

Geberit PE BottomTurn koljeno

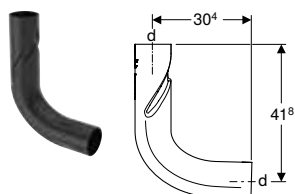

click & scan

Primjene

- Za odvodnju otpadnih voda zgrade
- Za zgrade s više od pet katova (neboderi)
- Za upotrebu s Geberit PE Sovent fazonskim komadom d110

Svojstva

- Može se obostrano zavariti elektrovarnim spojnica
- Otporno na UV zračenje
- Sa SuperTube tehnologijom

Tehnički podaci

Materijal	PE-HD
-----------	-------

Br. art.	Boja / površina	DN	d, ø [mm]	Priključna vrijednost [l/s]	arc [°]	EUR/kom.
367.615.16.1	crna	100	110	≤ 12	90	93,83

Geberit PE BackFlip koljeno

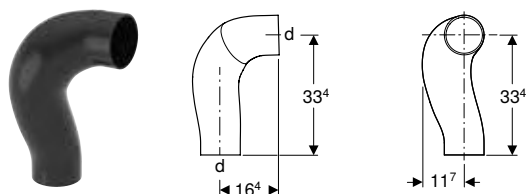

click & scan

Primjene

- Za odvodnju otpadnih voda zgrade
- Za zgrade s više od pet katova (neboderi)
- Za upotrebu s Geberit PE Sovent fazonskim komadom d110

Svojstva

- Može se obostrano zavariti elektrovarnim spojnica
- Otporno na UV zračenje
- Sa SuperTube tehnologijom

Tehnički podaci

Materijal	PE-HD
-----------	-------

Br. art.	Boja / površina	DN	d, ø [mm]	Priključna vrijednost [l/s]	arc [°]	EUR/kom.
367.616.16.1	crna	100	110	≤ 12	90	43,42

Račve

Geberit PE račva 45°

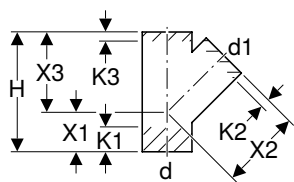

click & scan

Primjene

- Za odvodnju otpadnih voda zgrade

Svojstva

- Otporno na UV zračenje

Tehnički podaci

Materijal	PE-HD
-----------	-------

Br. art.	DN	d, ø [mm]	d1, ø [mm]	arc [°]	H [cm]	X1 [cm]	X2 [cm]	X3 [cm]	K1 maks. [cm]	K2 maks. [cm]	K3 maks. [cm]	EUR/kom.
379.108.16.1	30 / 30	32	32	45	10,5	3,5	7	7	2	2	2	3,39
360.108.16.1	40 / 30	40	32	45	13,5	4,5	9	9	3	3,5	3,5	4,95
360.109.16.1	40 / 40	40	40	45	13,5	4,5	9	9	2,5	3	3	4,95
361.109.16.1	50 / 40	50	40	45	16,5	5,5	11	11	4	4,5	4,5	3,77
361.112.16.1	50 / 50	50	50	45	16,5	5,5	11	11	3,5	2	2	3,77
363.112.16.1	56 / 50	56	50	45	18	6	12	12	4	3	3	4,55
363.115.16.1	56 / 56	56	56	45	18	6	12	12	4	2,5	2,5	4,19
364.109.16.1	60 / 40	63	40	45	19,5	6,5	13	13	4,5	4,5	4	5,06
364.112.16.1	60 / 50	63	50	45	19,5	6,5	13	13	5	3	3	4,83
364.115.16.1	60 / 56	63	56	45	19,5	6,5	13	13	4,5	2,5	2,5	4,43
364.120.16.1	60 / 60	63	63	45	19,5	6,5	13	13	4	2	2	4,69
365.109.16.1	70 / 40	75	40	45	21	7	14	14	6,5	5	6	6,24
365.112.16.1	70 / 50	75	50	45	21	7	14	14	6	3	4	5,46
365.115.16.1	70 / 56	75	56	45	21	7	14	14	5,5	2,5	3,5	5,73
365.120.16.1	70 / 60	75	63	45	21	7	14	14	4,5	2,5	3,5	6,39
365.125.16.1	70 / 70	75	75	45	21	7	14	14	4	2,5	2,5	6,39
366.109.16.1	90 / 40	90	40	45	24	8	16	16	7,5	5,5	6,5	7,54
366.112.16.1	90 / 50	90	50	45	24	8	16	16	8	4	5	7,54
366.115.16.1	90 / 56	90	56	45	24	8	16	16	7,5	3,5	4,5	7,54
366.120.16.1	90 / 60	90	63	45	24	8	16	16	7	3	4	7,41
366.125.16.1	90 / 70	90	75	45	24	8	16	16	6,5	3	3,5	7,54
366.130.16.1	90 / 90	90	90	45	24	8	16	16	5	2	2	7,54
367.109.16.1	100 / 40	110	40	45	27	9	18	18	9,5	6	7,5	9,08
367.112.16.1	100 / 50	110	50	45	27	9	18	18	9,5	5	5,5	9,49
367.115.16.1	100 / 56	110	56	45	27	9	18	18	9	4	4,5	9,36
367.120.16.1	100 / 60	110	63	45	27	9	18	18	8,5	3,5	4	9,36
367.125.16.1	100 / 70	110	75	45	27	9	18	18	7,5	3	3,5	9,36
367.130.16.1	100 / 90	110	90	45	27	9	18	18	6,5	2,5	3	9,36
367.135.16.1	100 / 100	110	110	45	27	9	18	18	5,5	2	2	9,36
368.120.16.1	125 / 60	125	63	45	30	10	20	20	10,5	4,5	6	13,65
368.125.16.1	125 / 70	125	75	45	30	10	20	20	9,5	4	5	13,65
368.130.16.1	125 / 90	125	90	45	30	10	20	20	8,5	3	3,5	13,39
368.135.16.1	125 / 100	125	110	45	30	10	20	20	7	2,5	2,5	13,65
368.139.16.1	125 / 125	125	125	45	30	10	20	20	6	2	2	13,65
369.125.16.1	150 / 70	160	75	45	37,5	12,5	25	25	13,5	6,5	7,5	44,61
369.130.16.1	150 / 90	160	90	45	37,5	12,5	25	25	12,5	5,5	6,5	43,45
369.135.16.1	150 / 100	160	110	45	37,5	12,5	25	25	11	4,5	5,5	44,61
369.139.16.1	150 / 125	160	125	45	37,5	12,5	25	25	10	4	5	44,61
369.145.16.1	150 / 150	160	160	45	37,5	12,5	25	25	7,5	2,5	2,5	40,32
370.125.16.1	200 / 70	200	75	45	54	18	36	36	8,5	10	2,5	81,17
370.135.16.1	200 / 100	200	110	45	54	18	36	36	7,5	10	0	123,50
370.139.16.1	200 / 125	200	125	45	54	18	36	36	5,5	9	0	123,50
370.145.16.1	200 / 150	200	160	45	54	18	36	36	4	5,5	0	101,40
370.146.16.1	200 / 200	200	200	45	54	18	36	36	0	0	0	101,40
371.135.16.1	250 / 100	250	110	45	66	22	44	44	14	10	7,5	156,60
371.139.16.1	250 / 125	250	125	45	66	22	44	44	13	13	6,5	156,60
371.145.16.1	250 / 150	250	160	45	66	22	44	44	10,5	10	0	156,60
371.146.16.1	250 / 200	250	200	45	66	22	44	44	7,5	0	1,5	156,60
371.147.16.1	250 / 250	250	250	45	66	22	44	44	4	0	0	156,60
372.135.16.1	300 / 100	315	110	45	84	28	56	56	23	20	16	238,00
372.139.16.1	300 / 125	315	125	45	84	28	56	56	21,5	20	14,5	238,00
372.145.16.1	300 / 150	315	160	45	84	28	56	56	19,5	17,5	12,5	238,00
372.146.16.1	300 / 200	315	200	45	84	28	56	56	16,5	5	10	238,00
372.147.16.1	300 / 250	315	250	45	84	28	56	56	13	5,5	6,5	238,00
372.148.16.1	300 / 300	315	315	45	84	28	56	56	8,5	2	2	373,70

Geberit PE lučna račva 88,5°

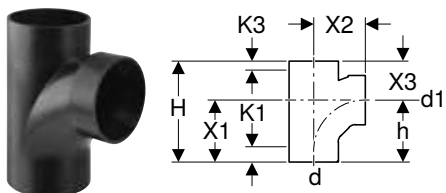

click & scan

Primjene

- Za odvodnju otpadnih voda zgrade

Svojstva

- S lučnom račvom
- Otporno na UV zračenje

Tehnički podaci

Materijal	PE-HD
-----------	-------

Br. art.	DN	d, ø [mm]	d1, ø [mm]	arc [°]	H [cm]	h [cm]	X1 [cm]	X2 [cm]	X3 [cm]	K1 maks. [cm]	K3 maks. [cm]	EUR/kom.
367.163.16.1	100 / 100	110	110	88,5	22,5	13,8	13,5	11,5	9	2,5	0	9,36

Geberit PE račva 88,5°

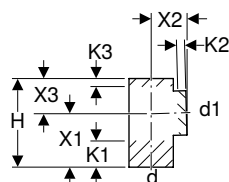

click & scan

Primjene

- Za odvodnju otpadnih voda zgrade

Svojstva

- Otporno na UV zračenje

Tehnički podaci

Materijal		PE-HD										
Br. art.	DN	d, ø [mm]	d1, ø [mm]	arc [°]	H [cm]	X1 [cm]	X2 [cm]	X3 [cm]	K1 maks. [cm]	K2 maks. [cm]	K3 maks. [cm]	EUR/kom.
379.158.16.1	30 / 30	32	32	88,5	8,5	5	3,5	3,5	2,5	1	1	4,82
360.158.16.1	40 / 30	40	32	88,5	13	7,5	5,5	5,5	5	2,5	2	4,95
360.159.16.1	40 / 40	40	40	88,5	13	7,5	5,5	5,5	4,5	2,5	2,5	4,95
361.159.16.1	50 / 40	50	40	88,5	15	9	6	6	6	2,5	3	3,77
361.162.16.1	50 / 50	50	50	88,5	15	9	6	6	5,5	2,5	2,5	3,77
363.162.16.1	56 / 50	56	50	88,5	17,5	10,5	7	7	7	3	3,5	4,55
363.165.16.1	56 / 56	56	56	88,5	17,5	10,5	7	7	6,5	3	3	4,55
364.162.16.1	60 / 50	63	50	88,5	17,5	10,5	7	7	7	3	3,5	5,20
364.165.16.1	60 / 56	63	56	88,5	17,5	10,5	7	7	6,5	3	3	5,20
364.170.16.1	60 / 60	63	63	88,5	17,5	10,5	7	7	6	3	3	5,20
365.162.16.1	70 / 50	75	50	88,5	17,5	10,5	7	7	7	2,5	3,5	6,39
365.165.16.1	70 / 56	75	56	88,5	17,5	10,5	7	7	6,5	2,5	3	6,39
365.170.16.1	70 / 60	75	63	88,5	17,5	10,5	7	7	6	2,5	2,5	7,68
365.175.16.1	70 / 70	75	75	88,5	17,5	10,5	7	7	5,5	2,5	2,5	6,39
366.162.16.1	90 / 50	90	50	88,5	20	12	8	8	8,5	2,5	4,5	7,54
366.165.16.1	90 / 56	90	56	88,5	20	12	8	8	8	2,5	4	7,54
366.170.16.1	90 / 60	90	63	88,5	20	12	8	8	7,5	2,5	3,5	7,54
366.175.16.1	90 / 70	90	75	88,5	20	12	8	8	7	2,5	3	7,54
366.180.16.1	90 / 90	90	90	88,5	20	12	8	8	6,5	2,5	2,5	7,54
367.159.16.1	100 / 40	110	40	88,5	22,5	13,5	9	9	10	2,5	6	9,36
367.162.16.1	100 / 50	110	50	88,5	22,5	13,5	9	9	9,5	2,5	5	9,36
367.165.16.1	100 / 56	110	56	88,5	22,5	13,5	9	9	9	2,5	4,5	9,36
367.170.16.1	100 / 60	110	63	88,5	22,5	13,5	9	9	9	2,5	4	9,36
367.175.16.1	100 / 70	110	75	88,5	22,5	13,5	9	9	8,5	2,5	3,5	9,36
367.180.16.1	100 / 90	110	90	88,5	22,5	13,5	9	9	7,5	2,5	3	9,36
368.162.16.1	125 / 50	125	50	88,5	25	15	10	10	11	2,5	6	13,65
368.165.16.1	125 / 56	125	56	88,5	25	15	10	10	10,5	2,5	5,5	13,65
368.170.16.1	125 / 60	125	63	88,5	25	15	10	10	10,5	2,5	5	13,65
368.175.16.1	125 / 70	125	75	88,5	25	15	10	10	10	2,5	4,5	13,65
368.180.16.1	125 / 90	125	90	88,5	25	15	10	10	9	2,5	4	13,39
368.185.16.1	125 / 100	125	110	88,5	25	15	10	10	8	2	3	13,65
368.189.16.1	125 / 125	125	125	88,5	25	15	10	10	7	2	2	13,65
369.175.16.1	150 / 70	160	75	88,5	35	21	14	14	15	4,5	8	44,61
369.185.16.1	150 / 100	160	110	88,5	35	21	14	14	13,5	4,5	6	44,61
369.189.16.1	150 / 125	160	125	88,5	35	21	14	14	12,5	4,5	5	44,61
369.195.16.1	150 / 150	160	160	88,5	35	21	14	14	10,5	3,5	3	44,61
370.185.16.1	200 / 100	200	110	88,5	36	18	18	18	0	3	0	123,50
370.189.16.1	200 / 125	200	125	88,5	36	18	18	18	0	3	0	123,50
370.195.16.1	200 / 150	200	160	88,5	36	18	18	18	0	2	0	101,40
370.196.16.1	200 / 200	200	200	88,5	40	20	20	20	0	0	0	126,20
371.185.16.1	250 / 100	250	110	88,5	44	22	22	22	3,5	4	3,5	156,60
371.189.16.1	250 / 125	250	125	88,5	44	22	22	22	3	4	3	156,60
371.195.16.1	250 / 150	250	160	88,5	44	22	22	22	0	3,5	0	156,60
371.196.16.1	250 / 200	250	200	88,5	48	24	24	24	0	0	0	156,60
371.197.16.1	250 / 250	250	250	88,5	48	24	24	24	0	0	0	156,60
372.185.16.1	300 / 100	315	110	88,5	56	28	28	28	9,5	6	9,5	238,00
372.189.16.1	300 / 125	315	125	88,5	56	28	28	28	9	6	9	238,00
372.195.16.1	300 / 150	315	160	88,5	56	28	28	28	7	6	7	238,00
372.196.16.1	300 / 200	315	200	88,5	56	28	28	28	4,5	0	4,5	238,00
372.197.16.1	300 / 250	315	250	88,5	56	28	28	28	2	0	2	238,00
372.198.16.1	300 / 300	315	315	88,5	56	28	28	28	0	0	0	238,00

Geberit PE dvostruka račva 45°

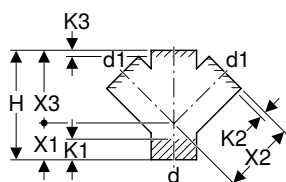

click & scan

Primjene

- Za odvodnju otpadnih voda zgrade
- Za vertikalnu ugradnju

Svojstva

- Otporno na UV zračenje

Tehnički podaci

Materijal	PE-HD
-----------	-------

Br. art.	DN	d, ø [mm]	d1, ø [mm]	arc [°]	H [cm]	X1 [cm]	X2 [cm]	X3 [cm]	K1 maks. [cm]	K2 maks. [cm]	K3 maks. [cm]	EUR/kom.
367.209.16.1	100 / 40	110	40	45	27	9	18	18	9,5	6	7,5	18,18
367.212.16.1	100 / 50	110	50	45	27	9	18	18	9,5	6	7,5	15,46
367.235.16.1	100 / 100	110	110	45	27	9	18	18	5	1,5	1,5	18,56

Geberit PE dvostruka kuglasta račva 88,5°, priključci 90° pomaknuti

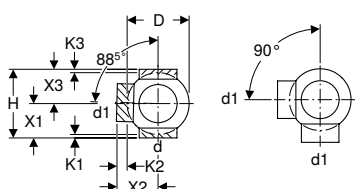

click & scan

Primjene

- Za odvodnju otpadnih voda zgrade

Svojstva

- Otporno na UV zračenje

Tehnički podaci

Materijal	PE-HD
-----------	-------

Br. art.	DN	d, ø [mm]	d1, ø [mm]	arc [°]	arc2 [°]	D [cm]	H [cm]	X1 [cm]	X2 [cm]	X3K1 maks. [cm]	K2K3 maks. maks. [cm]	EUR/kom.
365.325.16.1	70 / 70	75	75	88,5	90	12	16	8	10	8	1,5	22,58
367.335.16.1	100 / 100	110	110	88,5	90	17	20	10	12	10	1,5	28,94
368.335.16.1	125 / 100	125	110	88,5	90	18	20	10	12,5	10	1,5	45,41
369.335.16.1	150 / 100	160	110	88,5	90	23	25	12,5	16	12,5	2	67,69

Geberit PE dvostruka kuglasta račva 88,5°, priključci 135° pomaknuti

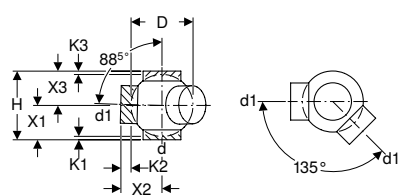

click & scan

Primjene

- Za odvodnju otpadnih voda zgrade

Svojstva

- Otporno na UV zračenje

Tehnički podaci

Materijal	PE-HD
-----------	-------

Br. art.	DN	d, ø [mm]	d1, ø [mm]	arc [°]	arc2 [°]	D [cm]	H [cm]	X1 [cm]	X2 [cm]	X3K1 maks. [cm]	K2K3 maks. maks. [cm]	EUR/kom.
365.375.16.1	70 / 70	75	75	88,5	135	12	16	8	10	8	1,5	22,58
367.385.16.1	100 / 100	110	110	88,5	135	17	20	10	12	10	1,5	28,94
368.385.16.1	125 / 100	125	110	88,5	135	18	20	10	12,5	10	1,5	45,41
369.385.16.1	150 / 100	160	110	88,5	135	23	25	12,5	16	12,5	2	67,69

Geberit PE dvostruka kuglasta račva 88,5°, priključci 180° pomaknuti

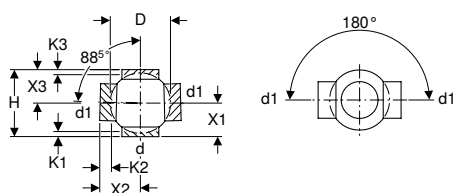

click & scan

Primjene

- Za odvodnju otpadnih voda zgrade

Svojstva

- Otporno na UV zračenje

Tehnički podaci

Materijal		PE-HD												
Br. art.	DN	d, ø [mm]	d1, ø [mm]	arc [°]	arc2 [°]	D [cm]	H [cm]	X1 [cm]	X2 [cm]	X3K1 maks. [cm]	K2K3 maks. maks. [cm]	K2K3 maks. [cm]	EUR/kom.	
365.275.16.1	70 / 70	75	75	88,5	180	12	16	8	10	8	1,5	3,5	1,5	22,58
367.285.16.1	100 / 100	110	110	88,5	180	17	20	10	12	10	1,5	4	1,5	28,94
368.285.16.1	125 / 100	125	110	88,5	180	18	20	10	12,5	10	1,5	4	1,5	45,41
369.285.16.1	150 / 100	160	110	88,5	180	23	25	12,5	16	12,5	2	1,5	2	67,69

Geberit PE trostruka kuglasta račva 88,5°, priključci 90° pomaknuti

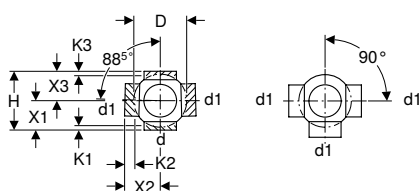

click & scan

Primjene

- Za odvodnju otpadnih voda zgrade

Svojstva

- Otporno na UV zračenje

Tehnički podaci

Materijal		PE-HD												
Br. art.	DN	d, ø [mm]	d1, ø [mm]	arc [°]	arc2 [°]	D [cm]	H [cm]	X1 [cm]	X2 [cm]	X3K1 maks. [cm]	K2K3 maks. maks. [cm]	K2K3 maks. [cm]	EUR/kom.	
365.605.16.1	70 / 70	75	75	88,5	90	12	16	8	10	8	1,5	3,5	1,5	29,06
367.605.16.1	100 / 100	110	110	88,5	90	17	20	10	12	10	1,5	4	1,5	30,88
368.605.16.1	125 / 100	125	110	88,5	90	18	20	10	12	10	1,5	4	1,5	75,33
369.605.16.1	150 / 100	160	110	88,5	90	23	25	12,5	16	12,5	2	1,5	2	75,60

Geberit PE trostruka kuglasta račva 88,5°, priključci 135° pomaknuti

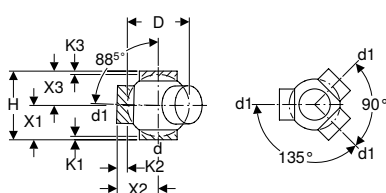

click & scan

Primjene

- Za odvodnju otpadnih voda zgrade

Svojstva

- Otporno na UV zračenje

Tehnički podaci

Materijal		PE-HD												
Br. art.	DN	d, ø [mm]	d1, ø [mm]	arc [°]	arc2 [°]	D [cm]	H [cm]	X1 [cm]	X2 [cm]	X3K1 maks. [cm]	K2 K3 maks. maks. [cm]	K2 K3 maks. [cm]	EUR/kom.	
365.600.16.1	70 / 70	75	75	88,5	135	12	16	8	10	8	1,5	3,5	1,5	47,08
367.600.16.1	100 / 100	110	110	88,5	135	17	20	10	12	10	1,5	4	1,5	30,88
368.600.16.1	125 / 100	125	110	88,5	135	18	20	10	12	10	1,5	4	1,5	75,33

Geberit PE četverostruka kuglasta račva 88,5°, priključci 90° pomaknuti

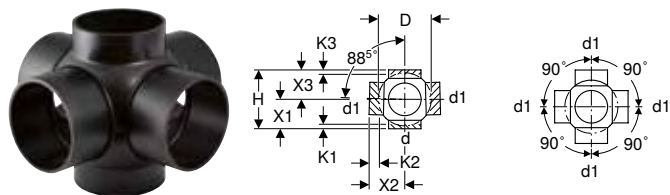

click & scan

Primjene

- Za odvodnju otpadnih voda zgrade

Svojstva

- Otporno na UV zračenje

Tehnički podaci

Materijal	PE-HD
-----------	-------

Br. art.	DN	d, ø [mm]	d1, ø [mm]	arc [°]	arc2 [°]	D [cm]	H [cm]	X1 [cm]	X2 [cm]	X3K1 maks. [cm]	K2K3 maks. [cm]	K3 maks. [cm]	EUR/kom.
365.610.16.1	70 / 70	75	75	88,5	90	12	16	8	10	8	1,5	3,5	60,44
367.610.16.1	100 / 100	110	110	88,5	90	17	20	10	12	10	1,5	4	43,46
368.610.16.1	125 / 100	125	110	88,5	90	18	20	10	12,5	10	1,5	4	65,21

Geberit PE dvostruka kosa račva 2 x 30°

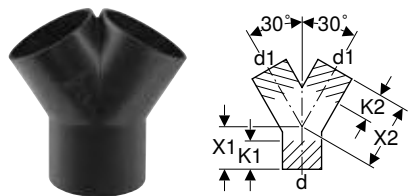

click & scan

Primjene

- Za odvodnju otpadnih voda zgrade
- Za vertikalnu ugradnju

Svojstva

- Otporno na UV zračenje

Tehnički podaci

Materijal	PE-HD
-----------	-------

Br. art.	DN	d, ø [mm]	d1, ø [mm]	arc [°]	X1 [cm]	X2 [cm]	K1 maks. [cm]	K2 maks. [cm]	EUR/kom.
361.462.16.1	50 / 50	50	50	30	5,5	11	3	4	9,23
363.465.16.1	56 / 56	56	56	30	1,8	5,3	0	0	11,80
364.462.16.1	60 / 50	63	50	30	6,5	13	5	6	11,80
365.470.16.1	70 / 60	75	63	30	7	14	5	6	19,09
367.480.16.1	100 / 90	110	90	30	9	18	7	7	21,80
367.481.16.1	100 / 100	110	110	30	9	10,2	5	0	21,80

Geberit PE dvostruka kosa račva 2 x 90°

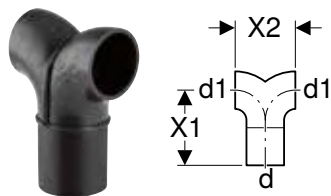

click & scan

Primjene

- Za odvodnju otpadnih voda zgrade
- Za vertikalnu ugradnju

Svojstva

- Otporno na UV zračenje

Tehnički podaci

Materijal	PE-HD
-----------	-------

Br. art.	DN	d, ø [mm]	d1, ø [mm]	arc [°]	X1 [cm]	X2 [cm]	EUR/kom.
361.498.16.1	50 / 50	50	50	90	10	8	19,49

Geberit Silent-db20 dvostruka kosa račva 2 x 90°

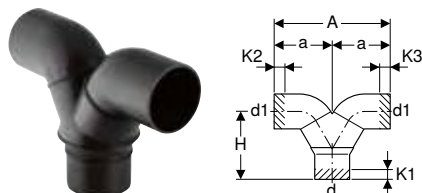

click & scan

Primjene

- Za odvodnju otpadnih voda zgrade
- Za zgrade s većim zahtjevima za zvučnu izolaciju
- Za vertikalnu montažu

Svojstva

- Fazonski komad, zavaren
- Otporno na habanje
- Visoko zvučno izoliran
- Otporno na UV zračenje

Tehnički podaci

Temperatura skladištenja	≤ 40 °C
Materijal	PE-S2
Toplinska rastezljivost	0,17 mm/(m·K)
Toplinska provodljivost cijevi	0,43 W/(m·K)

Br. art.	DN	d, ø [mm]	d1, ø [mm]	arc [°]	A [cm]	a [cm]	H [cm]	K1 maks. [cm]	K2 maks. [cm]	K3 maks. [cm]	EUR/kom.
308.480.14.1	90 / 90	90	90	90	30	15	17,5	4	2	2	123,00
310.481.14.1	100 / 90	110	90	90	30	15	17,5	4	2	2	123,00

Geberit PE dvostruka kosa račva 2 x 90° s dugim krakovima

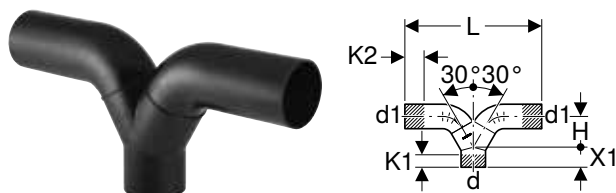

click & scan

Primjene

- Za odvodnju otpadnih voda zgrade
- Za vertikalnu montažu

Svojstva

- Otporno na UV zračenje

Tehnički podaci

Materijal	PE-HD
-----------	-------

Br. art.	DN	d, ø [mm]	d1, ø [mm]	arc [°]	L [cm]	H [cm]	X1 [cm]	K1 maks. [cm]	K2 maks. [cm]	EUR/kom.
363.457.16.1	56 / 50	56	50	90	41,5	7,5	6	4,3	14	38,15
367.458.16.1	100 / 100	110	110	90	61,7	13	9,8	5	17	75,99

Redukcije

Geberit PE redukcija, ekscentrična, kratka

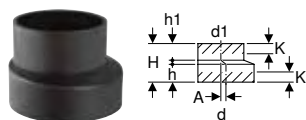

click & scan

Primjene

- Za odvodnju otpadnih voda zgrade

Svojstva

- Ekscentrično
- Otporno na UV zračenje

Tehnički podaci

Materijal	PE-HD
-----------	-------

Br. art.	DN	d, ø [mm]	d1, ø [mm]	A [cm]	H [cm]	h [cm]	h1 [cm]	K [cm]	EUR/kom.
361.558.16.1	50 / 40	50	40	0,5	8	3,5	3,7	2	1,63
363.558.16.1	56 / 40	56	40	0,8	8	3,5	3,7	2	2,15
363.561.16.1	56 / 50	56	50	0,3	8	3,5	3,7	2	2,15
364.558.16.1	60 / 40	63	40	1,2	8	3,5	3,7	2	2,15
364.561.16.1	60 / 50	63	50	0,7	8	3,5	3,7	2	2,15
364.566.16.1	60 / 56	63	56	0,4	8	3,5	3,7	2	2,15

Br. art.	DN	d, ø [mm]	d1, ø [mm]	A [cm]	H [cm]	h [cm]	h1 [cm]	K [cm]	EUR/kom.
365.558.16.1	70 / 40	75	40	1,8	8	3,5	3,7	2	2,48
365.561.16.1	70 / 50	75	50	1,3	8	3,5	3,7	2	2,48
365.566.16.1	70 / 56	75	56	1	8	3,5	3,7	2	2,48
365.571.16.1	70 / 60	75	63	0,6	8	3,5	3,7	2	2,48
366.561.16.1	90 / 50	90	50	2	8	3,5	3,7	2	3,22
366.566.16.1	90 / 56	90	56	1,7	8	3,5	3,7	2	3,22
366.571.16.1	90 / 60	90	63	1,3	8	3,5	3,7	2	3,22
366.576.16.1	90 / 70	90	75	0,8	8	3,5	3,7	2	3,22
367.558.16.1	100 / 40	110	40	3,4	8	3,5	3,7	2	3,90
367.561.16.1	100 / 50	110	50	2,9	8	3,5	3,7	2	3,90
367.566.16.1	100 / 56	110	56	2,6	8	3,5	3,7	2	3,90
367.571.16.1	100 / 60	110	63	2,2	8	3,5	3,7	2	3,90
367.576.16.1	100 / 70	110	75	1,6	8	3,5	3,7	2	3,90
367.581.16.1	100 / 90	110	90	0,9	8	3,5	3,7	2	3,90
368.561.16.1	125 / 50	125	50	3,6	8	3,5	3,7	2	8,32
368.566.16.1	125 / 56	125	56	3,3	8	3,5	3,7	2	8,32
368.571.16.1	125 / 60	125	63	2,9	8	3,5	3,7	2	8,32
368.576.16.1	125 / 70	125	75	2,3	8	3,5	3,7	2	8,32
368.581.16.1	125 / 90	125	90	1,6	8	3,5	3,7	2	8,32
368.586.16.1	125 / 100	125	110	0,7	8	3,5	3,7	2	8,32
369.586.16.1	150 / 100	160	110	2,3	8	3,5	3,7	2	9,50
369.588.16.1	150 / 125	160	125	1,6	8	3,5	3,7	2	9,50
369.591.16.1	150 / 140	160	140	1	8	3,5	3,7	2	14,85



Geberit PE redukcija, ekscentrična, duga

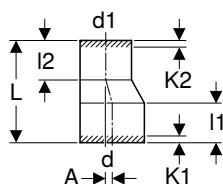

click & scan

Primjene

- Za odvodnju otpadnih voda zgrade

Svojstva

- Ekscentrično
- Otporno na UV zračenje

Tehnički podaci

Materijal	PE-HD
-----------	-------

Br. art.	DN	d, ø [mm]	d1, ø [mm]	A [cm]	L [cm]	l1 [cm]	l2 [cm]	K1 maks. [cm]	K2 maks. [cm]	EUR/kom.
368.584.16.1	125 / 100	125	110	0,7	16	7	6,4	4	3	11,19
369.584.16.1	150 / 100	160	110	2,5	28	9,4	6,4	6	3	61,87
369.587.16.1	150 / 125	160	125	1,7	24	9,4	8	6	5	61,87
370.584.16.5	200 / 100	200	110	4,3	28	11,5	3,7	4	0	70,40
370.587.16.5	200 / 125	200	125	3,6	28	11,5	3,7	4	0	70,40
370.594.16.5	200 / 150	200	160	2	28	11,9	9,1	4	6	70,40
371.596.16.1	250 / 200	250	200	2,5	40,5	15,8	15,7	8	8	103,80
372.596.16.1	300 / 200	315	200	5,7	58	16,1	15,7	8	8	122,70
372.598.16.1	300 / 250	315	250	3,2	43,5	16,1	15,7	8	8	132,00

Geberit PE redukcija, centrična, kratka

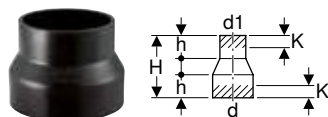

click & scan

Primjene

- Za odvodnju otpadnih voda zgrade

Svojstva

- Centrična
- Otporno na UV zračenje

Tehnički podaci

Materijal	PE-HD
-----------	-------

Br. art.	DN	d, \emptyset [mm]	d1, \emptyset [mm]	H [cm]	h [cm]	K [cm]	EUR/kom.
360.557.16.1	40 / 30	40	32	8	3	1,5	2,88
361.557.16.1	50 / 30	50	32	8	3	1,5	3,02

Revizije

Geberit PE revizija 90° s okruglim servisnim otvorom

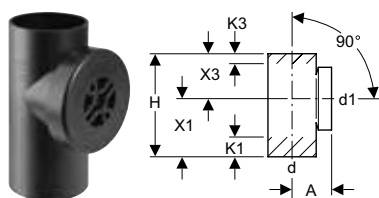

click & scan

Primjene

- Za odvodnju otpadnih voda zgrade

Svojstva

- Otporno na UV zračenje

Tehnički podaci

Materijal	PE-HD
-----------	-------

Opseg isporuke

- Brtva od EPDM-a
- Navojna kapa od PP-a

Br. art.	DN	d, \emptyset [mm]	d1, \emptyset [mm]	arc [°]	A [cm]	H [cm]	X1 [cm]	X3 [cm]	K1 maks. [cm]	K3 maks. [cm]	EUR/kom.
364.451.16.1	60 / 60	63	63	90	9	17,5	10,5	7	4,5	0	15,85
365.451.16.1	70 / 70	75	75	90	9,5	17,5	10,5	7	3,5	0	16,88
366.451.16.1	90 / 90	90	90	90	11	20	12	8	3	0	22,21
367.451.16.1	100 / 100	110	110	90	9	24	13,5	10,5	4,5	0	23,88
368.451.16.1	125 / 100	125	110	90	13	25	15	10	6	1	32,05
369.451.16.1	150 / 100	160	110	90	15	35	21	14	12	4	53,04

Geberit PE revizija 90° s ovalnim servisnim otvorom

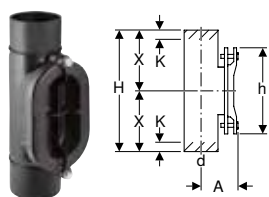

click & scan

Primjene

- Za odvodnju otpadnih voda zgrade

Svojstva

- Otporno na UV zračenje

Tehnički podaci

Materijal	PE-HD
-----------	-------

Opseg isporuke

- Brtva od EPDM-a
- Poklopac od sivog lijeva, crni, lakiran uranjanjem

Br. art.	DN	d, \emptyset [mm]	arc [°]	A [cm]	H [cm]	h [cm]	X [cm]	K [cm]	EUR/kom.
367.454.16.1	100	110	90	12	40	28	20	3	130,30
368.454.16.1	125	125	90	12,5	41	28	20,5	4	172,50
369.454.16.1	150	160	90	14	43	28	21,5	4	212,40
370.454.16.1	200	200	90	17,5	65	38	32,5	5,5	381,70
371.454.16.1	250	250	90	20	58	38	29	3	511,10
372.454.16.1	300	315	90	23	62	38	31	8	643,60

Prijelazni komadi

Geberit PE redukcijaska spojnica



click & scan

Primjene

- Za odvodnju otpadnih voda zgrade
- Prikladno isključivo za priključenje priključnih koljena za WC školjke

Svojstva

- Može se utaknuti za više kombinacija
- S usnom brtvom od EPDM-a
- Otporno na UV zračenje

Tehnički podaci

Materijal	PE-HD
-----------	-------

Br. art.	DN	d, ø [mm]	d1, ø [mm]	H [cm]	EUR/kom.
367.928.16.1	90 / 100	90	110	7,5	7,55

Specijalni fazonski komadi

Geberit PE Sovent fazonski komad

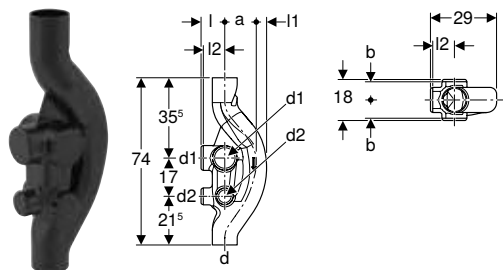

click & scan

Primjene

- Za odvodnju otpadnih voda zgrade
- Za zgrade s više od pet katova (neboderi)

Svojstva

- Šest mogućnosti priključenja, zatvoreno
- Otporno na UV zračenje
- Sa SuperTube tehnologijom

Tehnički podaci

Materijal	PE-HD
-----------	-------

Br. art.	DN	d, ø [mm]	Priključna vrijednost [l/s]	d1, ø [mm]	d2, ø [mm]	a [cm]	l [cm]	l1 [cm]	l2 [cm]	b [cm]	EUR/kom.
367.614.16.1	100 / 100 / 70	110	≤ 12	110	75	13	10,5	5,5	9,5	8	61,35

Geberit PE Sovent fazonski komad

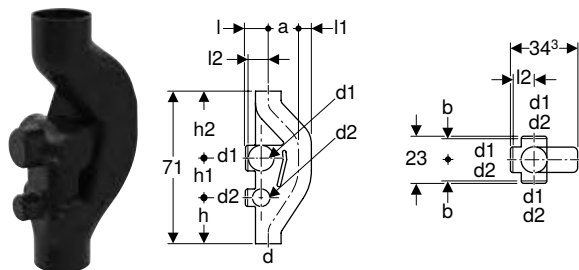

click & scan

Primjene

- Za odvodnju otpadnih voda zgrade
- Za zgrade s više od pet katova (neboderi)

Svojstva

- Šest mogućnosti priključenja, zatvoreno
- Otporno na UV zračenje

Tehnički podaci

Materijal	PE-HD
-----------	-------

Br. art.	DN	d, ø [mm]	Priključna vrijednost [l/s]	d1, ø [mm]	d2, ø [mm]	a [cm]	l [cm]	l1 [cm]	l2 [cm]	b [cm]	h [cm]	h1 [cm]	h2 [cm]	EUR/kom.
369.001.16.1	150 / 100 / 70	160	≤ 17	110	75	13,3	13	8	11	9,5	19	17	35	80,01

Geberit PE kapa odzračne cijevi

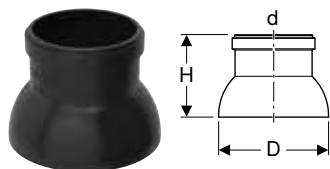

click & scan

Primjene

- Za odvodnju otpadnih voda zgrade
- Za prihvaćanje ventilacijskih cijevi
- Za navlačenje

Svojstva

- Otporno na UV zračenje

Tehnički podaci

Materijal	PE-HD
-----------	-------

Br. art.	Boja / površina	DN	d, ø [mm]	D [cm]	H [cm]	EUR/kom.
364.989.16.2	crna	60	63	10	8,7	16,50
365.989.16.2	crna	70	75	12	10,1	17,99
366.989.16.2	crna	90	90	14	11,4	18,86
367.989.16.2	crna	100	110	17	12,8	21,61
368.989.16.2	crna	125	125	18	13,1	28,14
369.989.16.2	crna	150	160	23	16,7	61,68

Spojevi

Zavareni spojevi

Geberit elektrovarna spojnica



click & scan

Primjene

- Za odvodnju otpadnih voda zgrade
- Za vlačno čvrsto i neodvojivo spajanje cijevi i fazonskih komada

Svojstva

- Može se zavariti pomoću Geberit uređaja za električno zavarivanje
- Otporno na UV zračenje

Tehnički podaci

Temperatura kod montaže	-10 – +40 °C
Materijal	PE-HD

Br. art.	DN	d, ø [mm]	D [cm]	E [cm]	H [cm]	X [cm]	EUR/kom.
360.771.16.1	40	40	5,2	2,8	6	0,3	3,52
361.771.16.1	50	50	6,2	2,8	6	0,3	3,91
363.771.16.1	56	56	6,8	2,8	6	0,3	4,54
364.771.16.1	60	63	7,6	2,8	6	0,3	5,07
365.771.16.1	70	75	8,9	2,8	6	0,3	5,06
366.771.16.1	90	90	10,4	2,8	6	0,3	5,59
367.771.16.1	100	110	12,5	2,8	6	0,3	6,39
368.771.16.1	125	125	14,2	2,8	6	0,3	8,72
369.771.16.1	150	160	17,8	2,8	6	0,3	11,57

Geberit PE termovarna spojnica

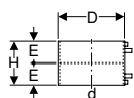

click & scan

Primjene

- Za odvodnju otpadnih voda zgrade
- Za vlačno čvrsto i neodvojivo spajanje cijevi i fazonskih komada

Tehnički podaci

Temperatura kod montaže	-10 – +40 °C
Materijal	PE-HD

Br. art.	DN	d, ø [mm]	D [cm]	E [cm]	H [cm]	EUR/kom.
370.775.16.1	200	200	22,4	7,5	15	120,70
371.775.16.1	250	250	27,5	7,5	15	143,40
372.775.16.1	300	315	34,3	7,5	15	233,70

Pribor

- Geberit stezni prsten → str. 532

Svojstva

- S integriranim termoosiguračem
- Može se zavariti s pomoću startera ESG-T2
- Može se zavariti uređajem za električno zavarivanje ESG 3
- Toplinski izolirano
- Otporno na UV zračenje

Natične spojnice

Geberit PE duga spojnica s rubnom vezom

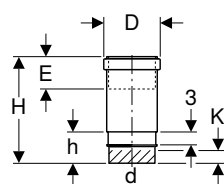

click & scan

Primjene

- Za odvodnju otpadnih voda zgrade
- Za horizontalnu i vertikalnu montažu

Tehnički podaci

Materijal	PE-HD
-----------	-------

Br. art.	DN	d, ø [mm]	D [cm]	E [cm]	I [cm]	H [cm]	h [cm]	K [cm]	EUR/kom.
379.791.16.1	30	32	4,6	3,5-7	3	12,8	3,9	0	7,54
360.700.16.1	40	40	5,5	6,5-13	3	23,7	6,8	3	10,14
361.700.16.1	50	50	6,7	6,5-13	3	24	6,8	3	11,44
363.700.16.1	56	56	7,4	6,5-13	3	24	6,8	3	10,51
364.700.16.1	60	63	8,3	7-13,5	3	24,3	6,8	3	10,15
365.700.16.1	70	75	9,7	7-13,5	3	24,6	6,8	3	10,13
366.700.16.1	90	90	11,3	7-13,5	3	24,9	6,9	3	10,39
367.700.16.1	100	110	13,6	7,5-14	3	25,6	7,3	3,5	11,06
368.700.16.1	125	125	15,7	8-14,5	3	26,1	7,4	3,5	18,18
369.700.16.1	150	160	19,5	8-14,5	3	26,8	7,4	3,5	30,87

Svojstva

- Dvostruka prirubnica za prihvat cijevne obujmice
- S brtvom od EPDM-a
- Otporno na UV zračenje

Opseg isporuke

- Zaštitna kapa

Geberit PE duga spojnica

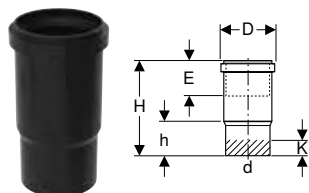

click & scan

Primjene

- Za odvodnju otpadnih voda zgrade
- Za horizontalnu i vertikalnu montažu

Svojstva

- S brtvom od EPDM-a
- Otporno na UV zračenje

Tehnički podaci

Materijal	PE-HD
-----------	-------

Br. art.	DN	d, \emptyset [mm]	D [cm]	E [cm]	H [cm]	h [cm]	K [cm]	EUR/kom.
370.700.16.1	200	200	24,3	17-23,5	43	15,6	13	137,70
371.700.16.1	250	250	29,1	17-23,5	42,5	17	9	210,00
372.700.16.1	300	315	36,1	17-23,5	45,8	17,5	14	379,90

Geberit PE natična spojnica s usnom brtvom

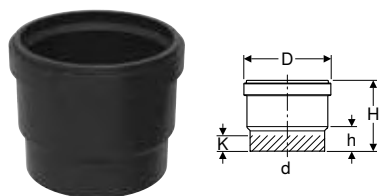

click & scan

Primjene

- Za odvodnju otpadnih voda zgrade

Svojstva

- S usnom brtvom od EPDM-a
- Kraj za spajanje elektrovarnom spojnicom
- Otporno na UV zračenje

Tehnički podaci

Materijal	PE-HD
-----------	-------

Opseg isporuke

- Zaštitna kapa

Br. art.	DN	d, \emptyset [mm]	D [cm]	H [cm]	h [cm]	K [cm]	EUR/kom.
360.779.16.3	40	40	5,5	8	3,5	2,5	2,74
361.779.16.3	50	50	6,5	8	3,5	2,5	2,74
363.779.16.3	56	56	7	8,3	3,5	2,5	4,37
364.779.16.3	60	63	7,8	8,8	3,5	2,5	4,79
365.779.16.3	70	75	9	9,7	3,5	2,5	5,22
366.779.16.3	90	90	10,6	10,3	3,6	2	6,22
367.779.16.3	100	110	12,9	10,5	3,7	2	6,89
368.779.16.3	125	125	14,7	11	3,8	2	10,99
369.779.16.3	150	160	18,5	13,6	4	2	19,40

Geberit PE natična spojnica reducirana, s usnom brtvom

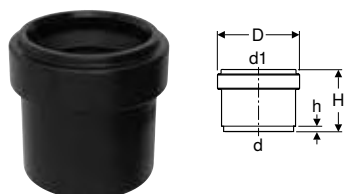

click & scan

Primjene

- Za odvodnju otpadnih voda zgrade

Svojstva

- S usnom brtvom od EPDM-a
- Otporno na UV zračenje

Tehnički podaci

Materijal	PE-HD
-----------	-------

Opseg isporuke

- Zaštitna kapa

Br. art.	DN	d, \emptyset [mm]	d1, \emptyset [mm]	D [cm]	H [cm]	h [cm]	EUR/kom.
361.752.16.3	50	56	50	6,5	5,2	0,7	2,74
364.752.16.3	56	63	56	7,1	5,1	0,7	4,79

Prijelazni komadi za prijelaz na druge materijale

Geberit prijelazna stezna spojnica

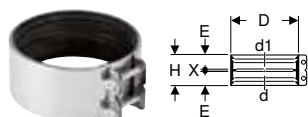

click & scan

Primjene

- Za odvodnju otpadnih voda zgrade
- Za spajanje cijevi i fazonskih komada od istih ili različitih materijala

Svojstva

- S brtvom od EPDM-a

Tehnički podaci

Materijal	nehrđajući čelik
-----------	------------------

Br. art.	DN	d, ø [mm]	d1, ø [mm]	D [cm]	E [cm]	H [cm]	X [cm]	EUR/kom.
359.424.00.2	50	48-50	48-50	6,3	2,7	5,7	0,3	10,52
359.465.00.2	50	50	58	7,5	2,7	5,7	0,3	11,16
359.425.00.2	50	54-56	54-56	7,5	2,7	5,7	0,3	11,16
359.426.00.2	56	56	58	7,5	2,7	5,7	0,3	11,16
359.427.00.2	56	56	68	8,3	2,7	5,7	0,3	11,16
359.428.00.2	60	63	60	7,8	2,7	5,7	0,3	11,93
359.429.00.2	60	63-64	63-64	7,8	2,7	5,7	0,3	11,93
359.430.00.2	60	63-64	68	8,3	2,7	5,7	0,3	11,93
359.431.00.2	70	68	68	8,3	2,6	5,6	0,4	12,73
359.432.00.2	70	75	68	9	2,7	5,7	0,3	12,73
359.433.00.2	70	75-76	75-76	8,8	2,7	5,7	0,3	12,73
359.434.00.2	70	75-76	78	9,3	2,7	5,7	0,3	12,73
359.435.00.2	70	75-76	83-84	9,8	2,7	5,7	0,3	12,73
359.436.00.2	70	75-76	89-90	10,3	2,7	5,7	0,3	12,73
359.437.00.2	90	89-90	83-84	11,1	2,7	5,7	0,3	13,49
359.438.00.2	90	89-90	89-90	10,3	2,7	5,7	0,3	13,49
359.439.00.2	90	89-90	96	11,1	3,3	6,9	0,3	13,49
359.440.00.2	100	108-110	106	12,5	2,7	5,7	0,3	14,27
359.441.00.2	100	108-110	108-110	12,5	2,7	5,7	0,3	14,27
359.442.00.2	100	108-110	114-116	13,1	3,3	6,9	0,3	14,27
359.443.00.2	125	125	125	14	2,7	5,7	0,3	22,31
359.444.00.2	125	125	131-135	15	3,3	6,9	0,3	22,31
359.445.00.2	125	125	140-141	15,6	3,3	6,9	0,3	22,31
359.447.00.2	125	140-141	140-141	15,5	3,3	6,9	0,3	22,31
359.448.00.2	150	159-160	152	17,5	3,3	6,9	0,3	38,01
359.449.00.2	150	159-160	159-160	17,5	3,3	6,9	0,3	38,01
359.450.00.2	150	159-160	168	18,3	3,3	6,9	0,3	38,01
359.451.00.2	200	210	210	22,5	3,3	6,9	0,3	72,08



- Za dodatnu narudžbu: potporni prsten

Geberit PE potporni prsten

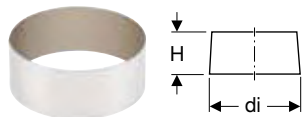

click & scan

Primjene

- Za odvodnju otpadnih voda zgrade
- Za podupiranje Geberit PE cijevi i fazonskih komada kod uporabe stezne spojnice ili prijelazne stezne spojnice
- Za prijelazne komade s Geberit PE na lijevano željezo

Tehnički podaci

Materijal	CrNi čelik 1.4301 (EN 10088)
-----------	------------------------------

Br. art.	DN	d, ø [mm]	di, ø [mm]	H [cm]	EUR/kom.
359.456.00.1	60	63	57	4	8,31
359.457.00.1	70	75	69	4	9,22
359.458.00.1	90	90	83	4	9,61
359.462.00.1	125	125	115,2	4	6,90
359.463.00.1	125	140	129,2	4	12,32
359.464.00.1	150	160	147,6	4	8,72

Geberit PE priključni nastavak na olovo

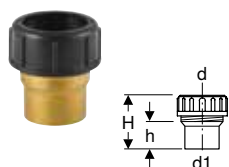

click & scan

Primjene

- Za odvodnju otpadnih voda zgrade
- Za meko i tvrdo lemljenje
- Za prijelazne komade s Geberit PE na olovo

Svojstva

- Navojna matica od PP-a
- Stezni prsten od PP-a
- Brtva od EPDM-a

Tehnički podaci

Materijal	mesing
-----------	--------

Opseg isporuke

- Stezni spoj

Br. art.	DN	d, ø [mm]	d1, ø [mm]	H [cm]	h [cm]	EUR/kom.
359.330.00.1	56	56	54	8,3	3,5	36,35

Geberit PE priključni nastavak na lijevano željezo, s potpornim prstenom

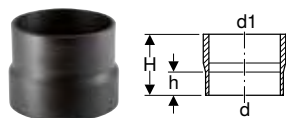

click & scan

Primjene

- Za odvodnju otpadnih voda zgrade
- Za upotrebu s uobičajenim CV spojnica

Svojstva

- Bez spojnice
- Otporno na UV zračenje

Tehnički podaci

Materijal	PE-HD
-----------	-------

Br. art.	DN	d, ø [mm]	d1, ø [mm]	H [cm]	h [cm]	EUR/kom.
359.268.16.1	125	125	135	10	5,1	56,44

Geberit PE priključni nastavak na lijevano željezo

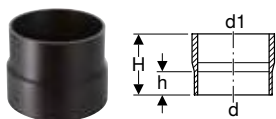

click & scan

Primjene

- Za odvodnju otpadnih voda zgrade
- Za upotrebu s uobičajenim CV spojnica

Tehnički podaci

Materijal	PE-HD
-----------	-------

Svojstva

- Može se koristiti bez potpornog prstena
- Bez spojnice
- Otporno na UV zračenje

Br. art.	DN	d, ø [mm]	d1, ø [mm]	H [cm]	h [cm]	EUR/kom.
370.738.16.1	200	200	212	16	8	128,50
371.738.16.1	250	250	274	16	11,5	286,60
372.738.16.1	300	315	326	16	11,5	324,40

Geberit PE priključni nastavak s termo-steznom spojnicom

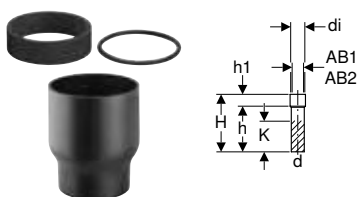

click & scan

Primjene

- Za odvodnju otpadnih voda zgrade
- Za vruće navlačenje na nastavke i krajeve cijevi

Tehnički podaci

Materijal	PE-HD
-----------	-------

Svojstva

- Otporno na UV zračenje

Opseg isporuke

- Tlačna brtva od EPDM-a, za područje priključka AB1
- Okrugla brtva od EPDM-a, za područje priključka AB2

Br. art.	DN	d, ø [mm]	AB1 [mm]	AB2 [mm]	di, ø [mm]	H [cm]	h [cm]	h1 [cm]	K [cm]	EUR/kom.
152.153.16.1	40	40	41-45	35-39	50	24,1	18,8	5,2	13	21,28
152.154.16.1	40	40	53-54	48-49	60	24,4	20,5	3,9	13	21,28
152.155.16.1	40	40	60-67	53-60	70	24,9	20,6	4,3	13	21,28
152.197.16.1	50	50	60-67	53-60	70	27,2	22,9	4,3	18	23,25
152.198.16.1	50	50	67-74	60-67	80	28,8	23,6	5,2	18	23,25
152.651.16.1	50	50	53-54	48-49	60	26,7	22,8	3,9	18	22,22
152.652.16.1	50	50	80-84	73-77	90	30,5	24,2	6,3	18	22,22
152.149.16.1	56	56	60-67	53-60	70	23	18,6	4,4	14	23,86
152.150.16.1	56	56	67-74	60-67	80	24,7	19,5	5,2	14	22,82
152.654.16.1	56	56	53-54		60	22,3	18,4	3,9	14	22,44
152.658.16.1	60	63	67-74		80	24,3	19,1	5,2	14	20,90
152.151.16.1	70	75	80-84	73-77	90	24,2	17,6	6,6	13	25,68
152.152.16.1	70	75	67-74		80	22,7	17,5	5,2	13	25,68
152.661.16.1	70	75	90-94		100	24,8	18,1	6,7	13	26,19
366.550.16.1	90	90	84-98		110	17	7,6	9,4	1	25,29
367.550.16.1	100	110	102-126	100-124	140	18	7,5	10,5	1	29,05
367.551.16.1	100	110	102-111	100-109	125	16,2	6,7	9,5	1	29,05
368.550.16.1	125	125	116-136	115-134	150	18	8	10	1	36,32
369.550.16.1	150	160	148-180	149-176	195	20	8,3	11,7	1	50,70
370.550.16.1	200	200	189-212	187-220	230	30,2	13,7	16,5	1	92,33
371.550.16.1	250	250	236-260	234-250	280	30,2	13,2	17	1	164,70
372.550.16.1	300	315	297-333	295-323	355	30,2	15,5	14,7	2	235,50



- Ovisno o području priključka treba upotrijebiti tlačnu brtvu ili okruglu brtvu

Vijčani spojevi

Geberit PE navojni nastavak

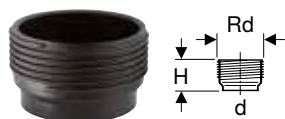

click & scan

Primjene

- Za odvodnju otpadnih voda zgrade

Svojstva

- Otporno na UV zračenje

Tehnički podaci

Materijal	PE-HD
-----------	-------

Br. art.	DN	d, ø [mm]	Rg	H [cm]	EUR/kom.
360.784.16.1	40	40	52x1/6	5	5,47
361.784.16.1	50	50	62x1/6	5	5,57
365.784.16.1	70	75	95x1/6	7,5	8,07
366.784.16.1	90	90	110x1/4	7,5	10,15
367.784.16.1	100	110	130x1/4	7,5	10,79

Geberit PE navojni nastavak sa steznim spojem



click & scan

Primjene

- Za odvodnju otpadnih voda zgrade

Svojstva

- Navojna matica od PP-a
- Stezni prsten od PP-a
- Brtva od EPDM-a
- Otporno na UV zračenje

Tehnički podaci

Materijal	PE-HD
-----------	-------

Opseg isporuke

- Zaštitna kapa

Br. art.	DN	d, ø [mm]	Rg	D [cm]	H [cm]	h [cm]	h1 [cm]	h2 [cm]	EUR/kom.
379.740.16.1	30	32	44x1/8	5,6	4,5	2,6	3	1	5,61
360.740.16.1	40	40	52x1/6	6,4	6,3	3,3	5	2	7,18
361.740.16.1	50	50	62x1/6	7,4	6,3	3,3	5	2	8,97
363.740.16.1	56	56	70x1/6	8,5	6,8	3,5	5	2	7,28
364.740.16.1	60	63	75x1/6	9	6,8	4,2	5	2	9,22
365.740.16.1	70	75	95x1/6	11,2	9,6	4,5	7,5	2,5	11,82
366.740.16.1	90	90	110x1/4	12,9	9,7	5	7,5	2,5	15,28
367.740.16.1	100	110	130x1/4	14,9	9,7	6,5	7,5	2,5	16,99

Geberit PE navojni nastavak s navojnom kapom



click & scan

Primjene

- Za odvodnju otpadnih voda zgrade

Svojstva

- S brtvom od EPDM-a
- Navojna kapa od PP-a
- Otporno na UV zračenje

Tehnički podaci

Materijal	PE-HD
-----------	-------

Br. art.	DN	d, ø [mm]	Rg	D [cm]	H [cm]	h [cm]	h1 [cm]	h2 [cm]	EUR/kom.
379.750.16.1	30	32	44x1/8	5,6	4,5	2,6	3	1	5,60
360.750.16.1	40	40	52x1/6	6,4	6,3	3,3	5	2	5,85
361.750.16.1	50	50	62x1/6	7,4	6,3	3,3	5	2	5,86
363.750.16.1	56	56	70x1/6	8,5	6,8	3,5	5	2	6,62
364.750.16.1	60	63	75x1/6	9	6,8	4,2	5	2	7,55
365.750.16.1	70	75	95x1/6	11,2	9,6	4,5	7,5	2,5	13,64
366.750.16.1	90	90	110x1/4	12,9	9,7	4,8	7,5	2,5	13,38
367.750.16.1	100	110	130x1/4	14,9	9,7	6,3	7,5	2,5	14,30

Geberit PE navojna matica



click & scan

Primjene

- Za odvodnju otpadnih voda zgrade

Tehnički podaci

Materijal	PP
-----------	----

Br. art.	DN	d, ø [mm]	EUR/kom.
379.780.16.1	30	32	3,92
360.780.16.1	40	40	3,91
361.780.16.1	50	50	3,91
363.780.16.1	56	56	3,90
364.780.16.1	60	63	5,85
365.780.16.1	70	75	6,75
366.780.16.1	90	90	7,54
367.780.16.1	100	110	9,60

Geberit PE prijelazni komad s vanjskim navojem

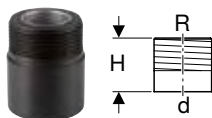

click & scan

Primjene

- Za odvodnju otpadnih voda zgrade

Svojstva

- S potpornim prstenom od CrNi čelika
- Otporno na UV zračenje

Tehnički podaci

Materijal	PE-HD
-----------	-------

Br. art.	DN	d, ø [mm]	R ["]	H [cm]	EUR/kom.
361.726.16.1	50	50	1 1/4	6	18,18
361.727.16.1	50	50	1 1/2	6	18,18
363.728.16.1	56	56	2	6,5	20,90
364.728.16.1	60	63	2	6,5	23,62
365.729.16.1	70	75	2 1/2	7	30,87

Geberit PE prijelazni komad s unutarnjim navojem

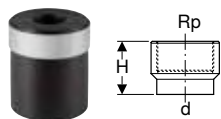

click & scan

Primjene

- Za odvodnju otpadnih voda zgrade

Svojstva

- S potpornim prstenom od CrNi čelika
- Otporno na UV zračenje

Tehnički podaci

Materijal	PE-HD
-----------	-------

Br. art.	DN	d, ø [mm]	Rp ["]	H [cm]	EUR/kom.
360.719.16.1	40	40	1/2	5,5	16,35
360.720.16.1	40	40	3/4	5,5	16,35
360.721.16.1	40	40	1	5,5	16,35
361.719.16.1	50	50	1/2	6	18,18
361.720.16.1	50	50	3/4	6	18,18
361.721.16.1	50	50	1	6	18,18
361.722.16.1	50	50	1 1/4	6	18,18
361.723.16.1	50	50	1 1/2	6	18,18
363.724.16.1	56	56	2	6,5	20,90
364.724.16.1	60	63	2	7	23,62
365.725.16.1	70	75	2 1/2	7	30,87

Geberit PE priključni nastavak s vanjskim navojem i steznim spojem

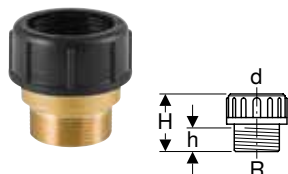

click & scan

Primjene

- Za odvodnju otpadnih voda zgrade

Svojstva

- Stezni prsten od PP-a
- S brtvom od EPDM-a

Tehnički podaci

Materijal	mesing
-----------	--------

Opseg isporuke

- Zaštitna kapa
- Stezni spoj od PP

Br. art.	DN	d, ø [mm]	R ["]	H [cm]	h [cm]	EUR/kom.
359.309.00.1	50	50	1 1/2	6,5	2,7	24,09
359.311.00.1	56	56	2	6,5	2,7	31,59

Geberit PE priključni nastavak s unutarnjim navojem i steznim spojem

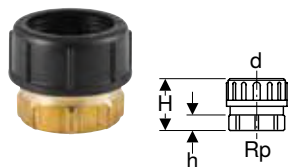

click & scan

Primjene

- Za odvodnju otpadnih voda zgrade

Svojstva

- Stezni prsten od PP-a
- S brtvom od EPDM-a

Tehnički podaci

Materijal	mesing
-----------	--------

Opseg isporuke

- Zaštitna kapa
- Stezni spoj od PP

Br. art.	DN	d, ø [mm]	Rp ["]	H [cm]	h [cm]	EUR/kom.
359.313.00.1	56	56	2	6	1,8	31,59

Prirubnički spojevi

Geberit PE slijepa prirubnica



click & scan

Primjene

- Za odvodnju otpadnih voda zgrade

Svojstva

- Plastificirano

Tehnički podaci

Materijal	čelik
-----------	-------

Br. art.	DN	d, ø [mm]	D [cm]	k [mm]	m [mm]	H [cm]	n [kom.]	PN [bar]	EUR/kom.
361.748.00.1	50	50	15	110	18	1,2	4	10	26,73
363.748.00.1	56 / 60	56 / 63	16,5	125	18	1,2	4	10	29,94
365.748.00.1	70	75	18,5	145	18	1,2	4	10	45,12
366.748.00.1	90	90	20	160	18	1,4	8	10	43,84
367.748.00.1	100	110	22	180	18	1,4	8	10	44,88
368.748.00.1	125	125	25	210	18	1,4	8	10	75,61
369.748.00.1	150	160	28,5	240	23	1,4	8	10	89,18
370.748.00.1	200	200	34	295	23	1,4	8	3,2	99,58
371.748.00.1	250	250	39,5	350	23	1,6	12	3,2	129,50
372.748.00.1	300	315	44,5	400	23	2	12	3,2	253,60

Naručuje se dodatno

- Geberit PE prirubnička brtva → str. 124

Geberit PE slobodna prirubnica



click & scan

Primjene

- Za odvodnju otpadnih voda zgrade
- Za kombiniranje sa Geberit PE zavarnim prstenima

Svojstva

- Plastificirano

Tehnički podaci

Materijal	čelik
-----------	-------

Br. art.	DN	d, ø [mm]	D [cm]	k [mm]	m [mm]	H [cm]	n [kom.]	PN [bar]	EUR/kom.
361.745.00.1	50	50	15	110	18	1,2	4	10	20,36
363.745.00.1	56 / 60	56 / 63	16,5	125	18	1,2	4	10	22,23
365.745.00.1	70	75	18,5	145	18	1,2	4	10	25,79
366.745.00.1	90	90	20	160	18	1,4	8	10	29,63
367.745.00.1	100	110	22	180	18	1,4	8	10	33,18
368.745.00.1	125	125	25	210	18	1,4	8	10	37,01
369.745.00.1	150	160	28	240	23	1,4	8	10	47,98
370.745.00.1	200	200	34	295	23	1,4	8	3,2	82,86
371.745.00.1	250	250	39,5	350	23	1,6	12	3,2	116,80
372.745.00.1	300	315	44,5	400	23	2	12	3,2	173,70

Naručuje se dodatno

- Geberit PE prirubnička brtva → str. 124

Geberit PE zavarni prsten

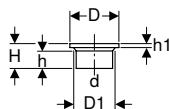

click & scan

Primjene

- Za odvodnju otpadnih voda zgrade
- Za kombiniranje sa Geberit PE slobodnom priрубnicom

Tehnički podaci

Materijal	PE-HD
-----------	-------

Br. art.	DN	d, ø [mm]	D [cm]	D1 [cm]	H [cm]	h [cm]	h1 [cm]	EUR/kom.
361.744.16.1	50	50	8	5,4	6	4,2	0,8	13,65
363.744.16.1	56	56	9	6,8	6	3,6	0,8	15,20
364.744.16.1	60	63	9	6,8	6	3,7	0,8	12,73
365.744.16.1	70	75	11	7,8	6,5	4	0,9	16,60
366.744.16.1	90	90	12,8	9,6	7	4,4	1,1	20,76
367.744.16.1	100	110	14,8	11,6	7,5	4,8	1,2	16,99
368.744.16.1	125	125	16	13,1	8	5	1,4	30,36
369.744.16.1	150	160	19,8	16,5	9	5,1	1,7	32,55
370.744.16.1	200	200	26	20,6	7,8	5,4	1,4	72,22
371.744.16.1	250	250	32,5	25,6	7,8	5,2	1,6	86,88
372.744.16.1	300	315	37	31,5	10	7	2	270,20

Geberit PE set vijka



click & scan

Primjene

- Za odvodnju otpadnih voda zgrade

Svojstva

- Pocičano

Tehnički podaci

Materijal	čelik
-----------	-------

Opseg isporuke

- Vijak
- 2 podloške
- Matica

Br. art.	Boja / površina	d, ø [mm]	M [mm]	L [cm]	EUR/kom.
361.743.26.1	galvanski pocičano	50-75	16	7	3,05
366.743.26.1	galvanski pocičano	90-125	16	8	3,46
369.743.26.1	galvanski pocičano	160-200	20	9	5,58
371.743.26.1	galvanski pocičano	250	20	10	7,17
372.743.26.1	galvanski pocičano	315	20	11	9,42

Rubne veze

Geberit PE rubna veza

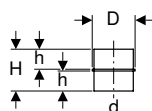

click & scan

Primjene

- Za odvodnju otpadnih voda zgrade

Svojstva

- Otporno na UV zračenje

Tehnički podaci

Materijal	PE-HD
-----------	-------

Br. art.	DN	d, ø [mm]	D [cm]	H [cm]	h [cm]	EUR/kom.
379.772.16.1	30	32	3,8	5,2	2,4	5,63
360.772.16.1	40	40	4,7	6,8	3,2	3,28
361.772.16.1	50	50	5,7	6,8	3,2	3,13
363.772.16.1	56	56	6,5	5,8	2,7	3,01
364.772.16.1	60	63	7	7,2	3,4	5,47

Br. art.	DN	d, ø [mm]	D [cm]	H [cm]	h [cm]	EUR/kom.
365.772.16.1	70	75	9	7,2	3,4	6,25
366.772.16.1	90	90	10,3	9,2	4,4	7,05
367.772.16.1	100	110	12	11,7	5,6	8,73

Priključci za uređaje

Priključna koljena

Geberit PE priključno koljeno 45° s natičnom spojnicom za priključak uređaja, za konzolnu WC školjku

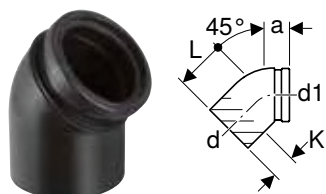

click & scan

Primjene

- Za odvodnju otpadnih voda zgrade
- Za priključenje sanitarnih uređaja s horizontalnim izljevom

Svojstva

- S brtvom od EPDM-a
- Otporno na UV zračenje

Tehnički podaci

Materijal	PE-HD
-----------	-------

Opseg isporuke

- Zaštitna kapa

Br. art.	DN	d, ø [mm]	d1, ø [mm]	arc [°]	a [cm]	L [cm]	K [cm]	EUR/kom.
367.945.16.1	100 / 90	110	90	45	6	8,7	3	33,99

Geberit PE priključno koljeno 88,5° za podnu WC školjku



click & scan

Primjene

- Za odvodnju otpadnih voda zgrade
- Za sanitarne uređaje s vertikalnim odvodom

Svojstva

- Otporno na UV zračenje

Tehnički podaci

Materijal	PE-HD
-----------	-------

Opseg isporuke

- Brtveni naglavak
- Zaštitna kapa

Br. art.	DN	d, ø [mm]	arc [°]	di, ø [mm]	D [cm]	H [cm]	X1 [cm]	X2 [cm]	K [cm]	EUR/kom.
367.869.16.1	100	110	88,5	120	12,9	17	30	6	22	36,08

Geberit PE priključno koljeno 90° za brtveni naglavak

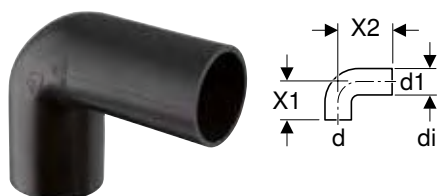

click & scan

Primjene

- Za odvodnju otpadnih voda zgrade

Svojstva

- Krak, dug
- Otporno na UV zračenje

Tehnički podaci

Materijal	PE-HD
-----------	-------

Br. art.	DN	d, ø [mm]	d1, ø [mm]	arc [°]	di, ø [mm]	X1 [cm]	X2 [cm]	EUR/kom.
361.080.16.1	50	50	50	90	44	7,5	10	3,91
363.080.16.1	56	56	56	90	50	7,5	10	4,31
363.083.16.1	56	56	50	90	44	7,5	10	4,31
364.084.16.1	56	56	63	90	57	7,5	20	11,17

Naručuje se dodatno

- Brtveni naglavak

Geberit PE priključno koljeno 90° za brtveni naglavak

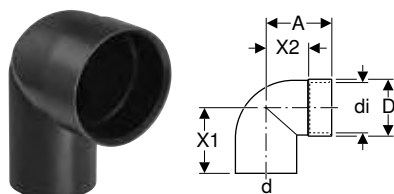

click & scan

Primjene

- Za odvodnju otpadnih voda zgrade

Svojstva

- Otporno na UV zračenje

Tehnički podaci

Materijal	PE-HD
-----------	-------

Opseg isporuke

- Zaštitna kapa

Br. art.	DN	d, ø [mm]	arc [°]	A [cm]	di, ø [mm]	D [cm]	X1 [cm]	X2 [cm]	EUR/kom.
360.061.16.1	40	40	90	5	46	5,2	6	3	2,88
361.065.16.1	50	50	90	6	58	6,4	7	4	4,33
363.065.16.1	56	56	90	6	58	6,4	7	4	4,31

Naručuje se dodatno

- Brtveni naglavak

Geberit PE priključno koljeno 90° za konzolnu WC školjku

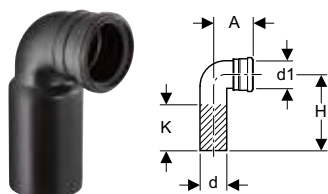

click & scan

Primjene

- Za odvodnju otpadnih voda zgrade
- Za priključenje sanitarnih uređaja s horizontalnim izljevom
- Za Geberit Duofix i Geberit GIS elemente za konzolnu WC
- Za vertikalnu ugradnju

Svojstva

- S brtvom od EPDM-a
- Otporno na UV zračenje

Opseg isporuke

- Zaštitna kapa

Tehnički podaci

Materijal	PE-HD
-----------	-------

Br. art.	DN	d, ø [mm]	d1, ø [mm]	arc [°]	A [cm]	H [cm]	K [cm]	EUR/kom.
366.061.16.1	90 / 90	90	90	90	11	22,5	13	12,73

Geberit PE priključno koljeno 90° za konzolnu WC školjku, s proširenjem

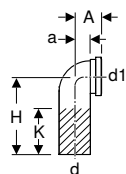

click & scan

Primjene

- Za odvodnju otpadnih voda zgrade
- Za priključenje sanitarnih uređaja s horizontalnim izljevom
- Za Geberit Kombifix elemente za konzolni WC
- Za vertikalnu ugradnju

Svojstva

- S brtvom od EPDM-a
- Otporno na UV zračenje

Opseg isporuke

- Zaštitna kapa

Tehnički podaci

Materijal	PE-HD
-----------	-------

Br. art.	DN	d, ø [mm]	d1, ø [mm]	arc [°]	A [cm]	a [cm]	H [cm]	K [cm]	EUR/kom.
366.925.16.1	90 / 90	90	90	90	7,8	4,5	22,5	13	16,61
367.925.16.1	100 / 90	110	90	90	7,5	4,5	22,5	13	16,89

Geberit PE priključno koljeno 90° za konzolnu WC školjku, lijevi odmak, s proširenjem

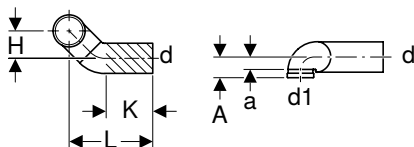

click & scan

Primjene

- Za odvodnju otpadnih voda zgrade
- Za priključenje sanitarnih uređaja s horizontalnim izljevom
- Za Geberit Kombifix elemente za konzolni WC
- Za horizontalnu ugradnju

Svojstva

- S brtvom od EPDM-a
- Otporno na UV zračenje

Opseg isporuke

- Zaštitna kapa

Tehnički podaci

Materijal	PE-HD
-----------	-------

Br. art.	DN	d, ø [mm]	d1, ø [mm]	arc [°]	A [cm]	a [cm]	L [cm]	H [cm]	K [cm]	EUR/kom.
366.913.16.1	90 / 90	90	90	90	7,8	4,5	29	10	15	45,42
367.913.16.1	100 / 90	110	90	90	7,5	4,5	32	10	17	45,42

Geberit PE priključno koljeno 90° za konzolnu WC školjku, desni odmak, s proširenjem

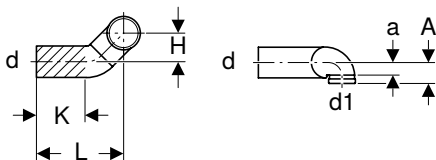

click & scan

Primjene

- Za odvodnju otpadnih voda zgrade
- Za priključenje sanitarnih uređaja s horizontalnim izljevom
- Za Geberit Kombifix elemente za konzolni WC
- Za horizontalnu ugradnju

Svojstva

- S brtvom od EPDM-a
- Otporno na UV zračenje

Opseg isporuke

- Zaštitna kapa

Tehnički podaci

Materijal	PE-HD
-----------	-------

Br. art.	DN	d, ø [mm]	d1, ø [mm]	arc [°]	A [cm]	a [cm]	L [cm]	H [cm]	K [cm]	EUR/kom.
366.914.16.1	90 / 90	90	90	90	7,8	4,5	29	10	15	45,42
367.914.16.1	100 / 90	110	90	90	7,5	4,5	32	10	17	45,42

Geberit PE dvostruko priključno koljeno 90° za konzolnu WC školjku

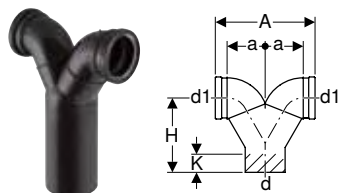

click & scan

Primjene

- Za odvodnju otpadnih voda zgrade
- Za vertikalnu ugradnju
- Za priključenje sanitarnih uređaja s horizontalnim izljevom
- Za Geberit Duofix elemente za konzolni WC
- Za Geberit Kombifix elemente za konzolni WC
- Za Geberit GIS elemente za konzolni WC

Svojstva

- S brtvom od EPDM-a
- Otporno na UV zračenje

Opseg isporuke

- 2 zaštitne kape

Tehnički podaci

Materijal		PE-HD								EUR/kom.
Br. art.	DN	d, ø [mm]	d1, ø [mm]	arc [°]	A [cm]	a [cm]	H [cm]	K [cm]	EUR/kom.	
367.923.16.1	100 / 90 / 90	110	90	90	27,5	10,5	32,5	19	95,82	

Geberit PE dvostruko priključno koljeno 90°, odmaknuto, za konzolnu WC školjku

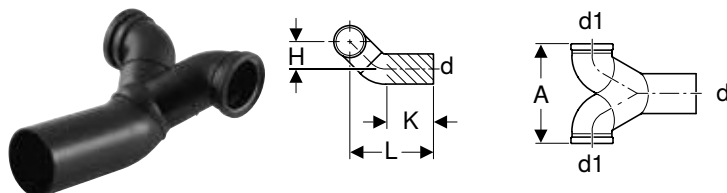

click & scan

Primjene

- Za Geberit Duofix elemente za konzolni WC
- Za Geberit Kombifix elemente za konzolni WC
- Za Geberit GIS elemente za konzolni WC
- Za horizontalnu montažu
- Za priključenje sanitarnih uređaja s horizontalnim izljevom
- Za odvodnju otpadnih voda zgrade

Svojstva

- S brtvom od EPDM-a
- Otporno na UV zračenje

Opseg isporuke

- 2 zaštitne kape

Tehnički podaci

Materijal		PE-HD								EUR/kom.
Br. art.	DN	d, ø [mm]	d1, ø [mm]	arc [°]	A [cm]	a [cm]	L [cm]	H [cm]	K [cm]	EUR/kom.
367.485.16.1	100 / 90 / 90	110	90	90	27,5	10,5	34	10	12	94,27

Priključne spojnice

Geberit PE priključna spojnica za podnu WC školjku



click & scan

Primjene

- Za odvodnju otpadnih voda zgrade
- Za sanitarne uređaje s vertikalnim odvodom
- Za brtvene naglavke

Svojstva

- Otporno na UV zračenje

Opseg isporuke

- Zaštitna kapa

Tehnički podaci

Materijal		PE-HD							EUR/kom.
Br. art.	DN	d, ø [mm]	d1, ø [mm]	D [cm]	H [cm]	h [cm]	EUR/kom.		
366.898.16.1	90	90	120	13,2	7	2	5,83		
367.898.16.1	100	110	120	13,2	7	2	5,83		

Naručuje se dodatno

- Brtveni naglavak

Geberit PE priključna spojnica s usnom brtvom

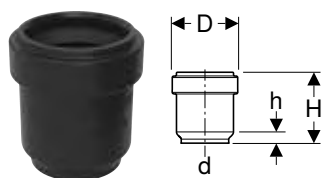

click & scan

Primjene

- Za odvodnju otpadnih voda zgrade
- Za priključenje sanitarnih uređaja

Svojstva

- S usnom brtvom od EPDM-a
- Otporno na UV zračenje

Tehnički podaci

Materijal	PE-HD
-----------	-------

Opseg isporuke

- Zaštitna kapa

Br. art.	DN	d, ø [mm]	D [cm]	H [cm]	h [cm]	EUR/kom.
379.768.16.3	30	32	4,4	4,8	0,8	3,12

Geberit PE natična spojnica za priključak uređaja s okruglom brtvom



click & scan

Primjene

- Za odvodnju otpadnih voda zgrade
- Za priključenje sanitarnih uređaja

Svojstva

- S okruglom brtvom od EPDM-a
- Otporno na UV zračenje

Tehnički podaci

Materijal	PE-HD
-----------	-------

Br. art.	DN	d, ø [mm]	d1, ø [mm]	D [cm]	H [cm]	h [cm]	EUR/kom.
361.768.16.1	50 / 40	50	45	6	3	0,5	6,52
363.768.16.1	56 / 40	56	45	6	3	0,5	8,06

Geberit PE priključna spojnica, duga, s brtvenim naglavkom, za podnu WC školjku



click & scan

Primjene

- Za odvodnju otpadnih voda zgrade
- Za sanitarne uređaje s vertikalnim ododom

Svojstva

- S brtvom od EPDM-a
- Otporno na UV zračenje

Tehnički podaci

Materijal	PE-HD
-----------	-------

Opseg isporuke

- Zaštitna kapa

Br. art.	DN	d, ø [mm]	di, ø [mm]	D [cm]	H [cm]	h [cm]	EUR/kom.
367.868.16.1	100	110	120	13,2	12	2	11,56

Geberit PE natična spojnica za priključak uređaja s usnom brtvom, za konzolnu WC školjku



click & scan

Primjene

- Za odvodnju otpadnih voda zgrade
- Za priključenje sanitarnih uređaja s horizontalnim izljevom
- Za Geberit Kombifix elemente za konzolni WC

Svojstva

- S brtvom od EPDM-a
- Otporno na UV zračenje

Opseg isporuke

- Zaštitna kapa

Tehnički podaci

Materijal	PE-HD
-----------	-------

Br. art.	DN	d, ø [mm]	d1, ø [mm]	D [cm]	L [cm]	EUR/kom.
366.941.16.1	90 / 90	90	90	11,1	4	9,25
367.941.16.1	100 / 90	110	90	11,1	4	9,23

Spojni komadi

Geberit PE spojnik komad s natičnom spojnicom, za konzolnu WC školjku

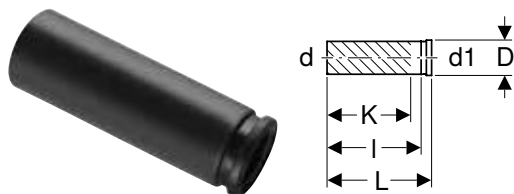

click & scan

Primjene

- Za odvodnju otpadnih voda zgrade
- Za priključenje sanitarnih uređaja s horizontalnim izljevom
- Za Geberit Duofix elemente za konzolni WC
- Za Geberit Kombifix elemente za konzolni WC
- Za Geberit GIS elemente za konzolni WC

Svojstva

- S brtvom od EPDM-a
- Otporno na UV zračenje

Opseg isporuke

- Zaštitna kapa

Tehnički podaci

Materijal	PE-HD
-----------	-------

Br. art.	DN	d, ø [mm]	d1, ø [mm]	D [cm]	L [cm]	I [cm]	K [cm]	EUR/kom.
366.887.16.1	90 / 90	90	90	11,2	31	27,5	24	19,08
367.887.16.1	100 / 90	110	90	11,2	34,5	31,5	28	20,91

Sifoni s vijčanim vezama

Geberit PE sifon s vijčanim vezama

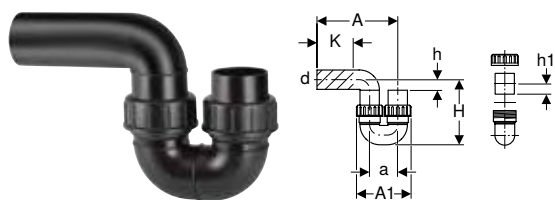

click & scan

Primjene

- Za odvodnju otpadnih voda zgrade

Tehnički podaci

Visina sifoniranja (mm)	≥ 70 mm
Materijal	PE-HD

Svojstva

- Horizontalni odvod
- Podni sifon, vertikalni
- Spojeno otporno na djelovanje uzdužne sile
- Navojna matica od PP-a
- S brtvom od EPDM-a
- Otporno na UV zračenje

Br. art.	DN	d, ø [mm]	Priključna vrijednost [l/s]	A [cm]	A1 [cm]	a [cm]	H [cm]	h [cm]	h1 [cm]	K [cm]	EUR/kom.
364.730.16.1	60	63	1,4	30,5	18,5	9,5	20,5	5	3,4	16	45,93
365.730.16.1	70	75	2,4	34,5	25	13,5	29,5	7	3,4	14	81,17
366.730.16.1	90	90	3,6	41	27	14	27	5	5,6	20	91,66
367.730.16.1	100	110	5,9	46	31	16	31,5	6	5,6	22	108,40

Spiralni sifoni

Geberit PE kišni sifon sa servisnim otvorom

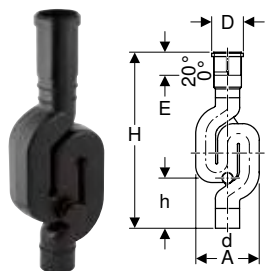

click & scan

Primjene

- Za odvodnju otpadnih voda zgrade
- Za primjenu u područjima zaštićenim od mraza

Tehnički podaci

Visina sifoniranja (mm)	70 mm
Materijal	PE-HD

Svojstva

- S dugom spojnicom
- Sa servisnim otvorom 50 mm
- Horizontalni odvod
- Navojna kapa od PP-a
- S brtvom od EPDM-a
- Otporno na UV zračenje

Opseg isporuke

- Zaštitna kapa

Br. art.	DN	d, ø [mm]	Priključna vrijednost [l/s]	G ["]	A [cm]	D [cm]	E [cm]	H [cm]	h [cm]	EUR/kom.
365.813.16.1	70	75	3,8	2 1/2	19,8	9,8	8-10,5	66,7	16,6	72,24
367.813.16.1	100	110	9,6	4	28,8	13,6	8-10,5	80,8	21,7	93,35

Pripor

Cijevne objumice

Geberit cijevna objumica s navojnom spojnicom G 1/2", podesiva

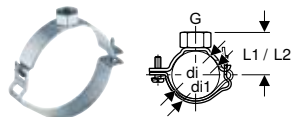

click & scan

Primjene

- Za odvodnju otpadnih voda zgrade
- Za učvršćenje navojnim cijevima
- Za učvršćenje cjevovoda na stropove i zidove
- Za pričvršćivanje cijevi s fiksnim točkama u kombinaciji s elektro-varenim trakama
- Za klizne spojnice cijevi u spoju s polimernim trakama za klizne objumice

Svojstva

- Podesivo
- Može se rukovati jednom rukom
- Unutarnji navoj
- Pocinčano

Tehnički podaci

Materijal		čelik								
Br. art.	Boja / površina	DN	G ["]	di, ø [mm]	di1, ø [mm]	L1 [cm]	L2 [cm]	B [cm]	EUR/kom.	
360.841.00.2	galvanski pocinčano	40	1/2	40	48	3,8	4,2	3	3,66	
361.841.00.2	galvanski pocinčano	50	1/2	50	58	4,3	4,7	3	4,36	
363.841.00.2	galvanski pocinčano	56	1/2	56	64	4,6	5	3	4,90	
364.841.00.2	galvanski pocinčano	60	1/2	63	71	5	5,4	3	4,90	
365.841.00.2	galvanski pocinčano	70	1/2	75	83	5,6	6	3	4,90	
366.841.00.2	galvanski pocinčano	90	1/2	90	98	6,3	6,7	3	5,18	
367.841.00.2	galvanski pocinčano	100	1/2	110	118	7,3	7,7	3	5,18	
368.841.00.2	galvanski pocinčano	125	1/2	125	133	8,1	8,5	3	5,86	
369.841.00.2	galvanski pocinčano	150	1/2	160	168	9,8	10,2	3	6,85	

Geberit cijevna objumica s navojnom spojnicom M10, podesiva

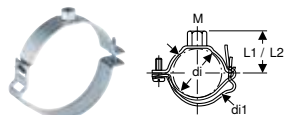

click & scan

Primjene

- Za učvršćenje navojnim šipkama
- Za učvršćenje cjevovoda na stropove i zidove
- Za klizne spojnice cijevi u spoju s polimernim trakama za klizne objumice

Svojstva

- Podesivo
- Može se rukovati jednom rukom
- Unutarnji navoj
- Pocinčano

Tehnički podaci

Materijal		čelik								
Br. art.	Boja / površina	DN	M [mm]	di, ø [mm]	di1, ø [mm]	L1 [cm]	L2 [cm]	B [cm]	EUR/kom.	
360.843.00.2	galvanski pocinčano	40	10	40	48	3,5	3,9	3	3,66	
361.843.00.2	galvanski pocinčano	50	10	50	58	4	4,4	3	4,07	
363.843.00.2	galvanski pocinčano	56	10	56	64	4,3	4,7	3	4,07	
364.843.00.2	galvanski pocinčano	60	10	63	71	4,7	5,1	3	4,07	
365.843.00.2	galvanski pocinčano	70	10	75	83	5,3	5,7	3	4,36	
366.843.00.2	galvanski pocinčano	90	10	90	98	6	6,4	3	4,75	
367.843.00.2	galvanski pocinčano	100	10	110	118	7	7,4	3	4,75	
368.843.00.2	galvanski pocinčano	125	10	125	133	7,8	8,2	3	5,18	
369.843.00.2	galvanski pocinčano	150	10	160	168	9,5	9,9	3	6,02	



- Nije prikladno za primjenu kao fiksna točka

Geberit cijevna obujmica s navojnom spojnicom G 3/4", podesiva

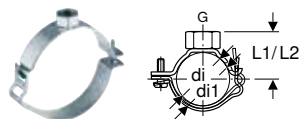

click & scan

Primjene

- Za odvodnju otpadnih voda zgrade
- Za učvršćenje navojnim cijevima
- Za učvršćenje cjevovoda na stropove i zidove
- Za pričvršćivanje cijevi s fiksnim točkama u kombinaciji s elektro-varenim trakama
- Za klizne spojnice cijevi u spoju s polimernim trakama za klizne obujmice

Svojstva

- Podesivo
- Može se rukovati jednom rukom
- Unutarnji navoj
- Pocinčano

Tehnički podaci

Materijal	čelik
-----------	-------

Br. art.	Boja / površina	DN	G ["]	di, ø [mm]	di1, ø [mm]	L1 [cm]	L2 [cm]	B [cm]	EUR/kom.
360.842.00.1	galvanski pocinčano	40	3/4	40	48	4	4,4	3	5,80
361.842.00.1	galvanski pocinčano	50	3/4	50	58	4,5	4,9	3	6,45
363.842.00.1	galvanski pocinčano	56	3/4	56	64	4,8	5,2	3	6,60
364.842.00.1	galvanski pocinčano	60	3/4	63	71	5,2	5,6	3	6,60
365.842.00.1	galvanski pocinčano	70	3/4	75	83	5,8	6,2	3	6,60
366.842.00.1	galvanski pocinčano	90	3/4	90	98	6,5	6,9	3	6,78
367.842.00.1	galvanski pocinčano	100	3/4	110	118	7,5	7,9	3	6,78
368.842.00.1	galvanski pocinčano	125	3/4	125	133	8,3	8,7	3	7,37
369.842.00.1	galvanski pocinčano	150	3/4	160	168	10	10,4	3	8,21

Geberit cijevna obujmica s navojnom spojnicom G 1"

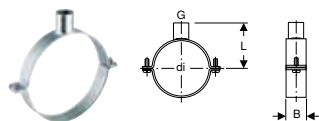

click & scan

Primjene

- Za učvršćenje navojnim cijevima
- Za učvršćenje cjevovoda na stropove i zidove
- Za klizne spojnice cijevi u spoju s polimernim trakama za klizne obujmice
- Za pričvršćivanje cijevi s fiksnim točkama u kombinaciji s rubnim spojevima

Svojstva

- Unutarnji navoj
- Pocinčano

Tehnički podaci

Materijal	čelik
-----------	-------

Br. art.	Boja / površina	DN	G ["]	di, ø [mm]	L [cm]	B [cm]	EUR/kom.
370.840.00.1	galvanski pocinčano	200	1	200	14,8	4	17,83
371.840.00.1	galvanski pocinčano	250	1	250	17,3	4	19,23
372.840.00.1	galvanski pocinčano	300	1	315	20,5	4	20,35

Pripor

- Geberit polimerna traka za klizne obujmice → str. 117

Geberit cijevna obujmica s navojnom spojnicom G 1 1/4"

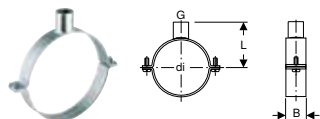

click & scan

Primjene

- Za učvršćenje navojnim cijevima
- Za učvršćenje cjevovoda na stropove i zidove
- Za klizne spojnice cijevi u spoju s polimernim trakama za klizne obujmice
- Za pričvršćivanje cijevi s fiksnim točkama u kombinaciji s rubnim spojevima

Svojstva

- Unutarnji navoj
- Pocinčano

Tehnički podaci

Materijal	čelik
-----------	-------

Br. art.	Boja / površina	DN	G ["]	di, ø [mm]	L [cm]	B [cm]	EUR/kom.
370.841.00.1	galvanski pocinčano	200	1 1/4	200	15,8	4	19,31
371.841.00.1	galvanski pocinčano	250	1 1/4	250	17,3	4	18,03
372.841.00.1	galvanski pocinčano	300	1 1/4	315	20,5	4	22,02

Pribor

- Geberit polimerna traka za klizne obujmice → str. 117

Geberit cijevna obujmica s potpornjem

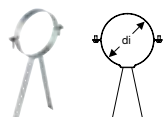

click & scan

Primjene

- Za učvršćenje cijevi na oplatu
- Za odvodnju otpadnih voda zgrade

Svojstva

- Perforirani potporanj
- Pocinčano

Tehnički podaci

Materijal	čelik
-----------	-------

Br. art.	Boja / površina	DN	di, ø [mm]	EUR/kom.
361.856.00.1	galvanski pocinčano	50	50	4,07
363.856.00.1	galvanski pocinčano	56	56	3,97
365.856.00.1	galvanski pocinčano	70	75	3,97
367.856.00.1	galvanski pocinčano	100	110	3,97

Učvršćenja za cijevne obujmice

Geberit PE rubni spoj

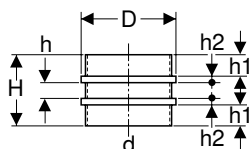

click & scan

Primjene

- Za odvodnju otpadnih voda zgrade
- Za pričvršćivanje cijevi s fiksnim točkama u spoju s cijevnim obujmicama

Tehnički podaci

Materijal	PE-HD
-----------	-------

Br. art.	DN	d, ø [mm]	D [cm]	H [cm]	h [cm]	h1 [cm]	h2 [cm]	EUR/kom.
370.751.16.1	200	200	21,3	19,1	4,1	6	1,5	74,29
371.751.16.1	250	250	26,2	20,1	4,1	6	2	96,74
372.751.16.1	300	315	32,6	20,1	4,1	6	2	143,40

Geberit polimerna traka za klizne obujmice

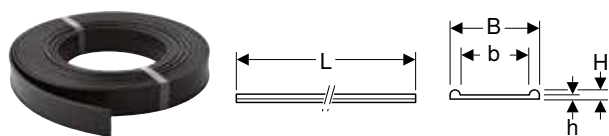

click & scan

Primjene

- Za odvodnju otpadnih voda zgrade
- Za kliznu spojnicu cijevi u spoju s cijevnim obujmicama

Tehnički podaci

Materijal	PE-LD
-----------	-------

Br. art.	DN	d, \emptyset [mm]	L [m]	B [cm]	b [cm]	H [cm]	h [cm]	EUR/m
362.846.00.1	40-150	40-160	10	3,8	3,1	0,4	0,2	1,71
370.846.00.1	200-300	200-315	10	4,8	4,1	0,4	0,2	2,67

Geberit elektrovarna traka za fiksnu točku

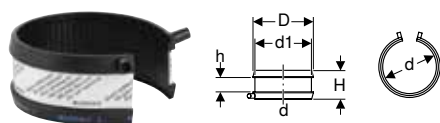

click & scan

Primjene

- Za odvodnju otpadnih voda zgrade
- Za pričvršćivanje cijevi s fiksnim točkama u spoju s cijevnim obujmicama

Svojstva

- Jednodijelno
- Može se zavariti pomoću Geberit uređaja za električno zavarivanje

Tehnički podaci

Materijal	PE-HD
-----------	-------

Br. art.	DN	d, \emptyset [mm]	d1, \emptyset [mm]	D [cm]	H [cm]	h [cm]	EUR/kom.
361.776.16.1	50	50	58	6,6	6	3	10,15
363.776.16.1	56	56	64	7,2	6	3	10,66
364.776.16.1	60	63	71	7,9	6	3	10,15
365.776.16.1	70	75	83	9,1	6	3	10,64
366.776.16.1	90	90	98	10,6	6	3	11,93
367.776.16.1	100	110	118	12,6	6	3	13,39
368.776.16.1	125	125	133	14,1	6	3	17,78
369.776.16.1	150	160	168	17,6	6	3	19,98
370.776.16.1	200	200	208	21,6	6	3	27,12
371.776.16.1	250	250	258	26,6	6	3	30,87

Geberit set elektrovarne trake za fiksnu točku

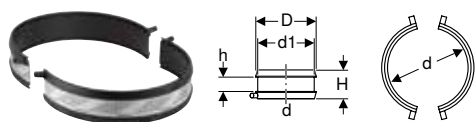

click & scan

Primjene

- Za odvodnju otpadnih voda zgrade
- Za pričvršćivanje cijevi s fiksnim točkama u spoju s cijevnim obujmicama

Svojstva

- Dvodijelno
- Može se zavariti pomoću Geberit uređaja za električno zavarivanje

Opseg isporuke

- Set od 2 komada

Tehnički podaci

Materijal	PE-HD
-----------	-------

Br. art.	DN	d, \emptyset [mm]	d1, \emptyset [mm]	D [cm]	H [cm]	h [cm]	EUR/kom.
372.776.16.1	300	315	323	33,1	6	3	51,50

Geberit pričvrсна ploča, pravokutna, dva otvora, s navojnom spojnicom M8 / M10

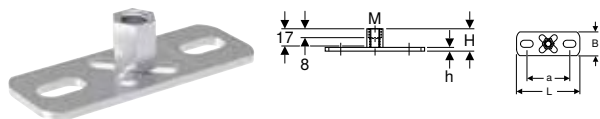

click & scan

Primjene

- Za učvršćenje cijevnih obujmica na konstrukciju objekta
- Za učvršćenje nosivih tračnica na konstrukciju objekta
- Za klizne spojnice cijevi

Svojstva

- Unutarnji navoj
- Pocinčano
- Dvije pričvršne točke

Tehnički podaci

Materijal		čelik						
Br. art.	M [mm]	a [cm]	L [cm]	B [cm]	H [cm]	h [cm]	EUR/kom.	
362.848.26.1	8 / 10	5,4	8	3	1,9	0,3	4,02	

Geberit pričvrсна ploča, pravokutna, s dva otvora, s navojnom spojnicom G

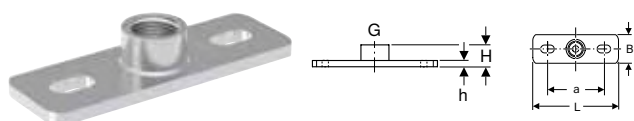

click & scan

Primjene

- Za odvodnju otpadnih voda zgrade
- Za učvršćenje cijevnih obujmica na konstrukciju objekta
- Za učvršćenje cjevovoda na stropove i zidove
- Za pričvršćivanje s fiksnim točkama i kliznim spojnicama

Svojstva

- Unutarnji navoj
- Pocinčano
- Dvije pričvršne točke

Tehnički podaci

Materijal		čelik						
Br. art.	G ["]	a [cm]	L [cm]	B [cm]	H [cm]	h [cm]	EUR/kom.	
362.826.26.1	1/2	8	12	4	2,1	0,6	4,65	
362.827.26.1	3/4	8	12	4	2,3	0,6	5,39	
362.828.26.1	1	8	12	4	2,6	0,6	6,97	
362.868.26.1	1 1/4	11	16	6,5	3	0,8	18,52	
362.869.26.1	1 1/2	11	16	6,5	3	0,8	20,05	

Geberit pričvrсна ploča, pravokutna, s četiri otvora, s navojnom spojnicom G

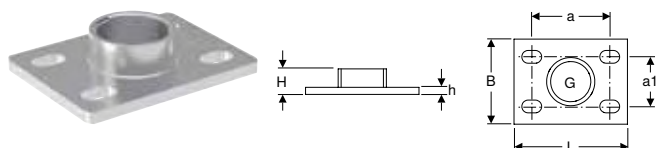

click & scan

Primjene

- Za odvodnju otpadnih voda zgrade
- Za učvršćenje cijevnih obujmica na konstrukciju objekta
- Za učvršćenje cjevovoda na stropove i zidove
- Za pričvršćivanje s fiksnim točkama i kliznim spojnicama

Svojstva

- Unutarnji navoj
- Pocinčano
- Četiri pričvršne točke

Tehnički podaci

Materijal		čelik							
Br. art.	Boja / površina	G ["]	a [cm]	a1 [cm]	L [cm]	B [cm]	H [cm]	h [cm]	EUR/kom.
362.874.26.1	galvanski pocinčano	2	11	7	16	12	3,6	1	33,43

Geberit navojna šipka



click & scan

Primjene

- Za učvršćenje Geberit cijevnih obujmica na pričvrzne ploče
- Za odvodnju otpadnih voda zgrade
- Za učvršćenje Geberit Pluvia nosivih tračnica na pričvrzne ploče
- Za klizne spojnice

Svojstva

- Pocinčano

Opseg isporuke

- Zaštitni plašt

Tehnički podaci

Materijal	čelik
-----------	-------

Br. art.	M [mm]	L [cm]	EUR/kom.
362.836.00.1	10	50	4,07

Geberit navojna šipka

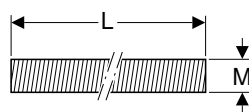

click & scan

Primjene

- Za odvodnju otpadnih voda zgrade
- Za učvršćenje Geberit cijevnih obujmica na pričvrzne ploče
- Za učvršćenje Geberit Pluvia nosivih tračnica na pričvrzne ploče
- Za klizne spojnice

Svojstva

- Pocinčano

Br. art.	Boja / površina	M [mm]	L [cm]	EUR/kom.
362.834.26.1	galvanski pocinčano	10	200	6,34

Geberit navojna cijev

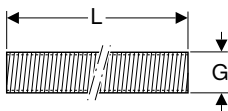
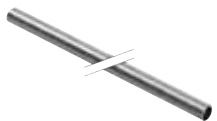

click & scan

Primjene

- Za odvodnju otpadnih voda zgrade
- Za učvršćenje Geberit cijevnih obujmica na pričvrzne ploče
- Za pričvršćivanje s fiksnim točkama i kliznim spojkama

Svojstva

- Vanjski navoj
- Pocinčano

Br. art.	Boja / površina	G ["]	L [cm]	EUR/kom.
362.852.26.1	galvanski pocinčano	1/2	200	39,35
362.853.26.1	galvanski pocinčano	3/4	200	73,40
362.854.26.1	galvanski pocinčano	1	200	194,10
362.855.26.1	galvanski pocinčano	1 1/4	200	231,50
362.858.26.1	galvanski pocinčano	1 1/2	200	346,80
362.859.26.1	galvanski pocinčano	2	200	462,60

Geberit navojni naglavak



click & scan

Primjene

- Za spajanje navojnih šipki i navojnih cijevi

Svojstva

- Unutarnji navoj
- Pocičano

Br. art.	Boja / površina	G ["]	M [mm]	L [cm]	EUR/kom.
362.843.26.1	galvanski pocičano		10	3	2,13
362.844.26.1	galvanski pocičano	1/2		3,4	4,48

Geberit adapter

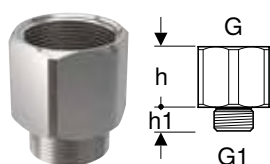

click & scan

Primjene

- Za povezivanje Geberit cijevnih obujmica i navojnih cijevi

Svojstva

- Pocičano

Br. art.	Boja / površina	G ["]	G1 ["]	H [cm]	h [cm]	h1 [cm]	EUR/kom.
362.875.26.1	galvanski pocičano	1	3/4	5,2	3,6	1,6	23,64
362.876.26.1	galvanski pocičano	1 1/4	3/4	5,7	4,1	1,6	24,68
362.877.26.1	galvanski pocičano	1 1/2	3/4	7,6	5,6	2	29,56
362.878.26.1	galvanski pocičano	2	3/4	7,2	5,6	1,6	30,83
362.879.26.1	galvanski pocičano	1 1/2	1 1/4	6,6	4,6	2	35,46
362.880.26.1	galvanski pocičano	2	1 1/4	7,6	5,6	2	37,01

Geberit nosač za oplatu

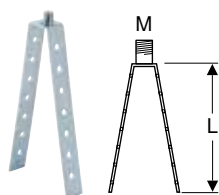

click & scan

Primjene

- Za učvršćenje cijevi na oplatu
- Za odvodnju otpadnih voda zgrade

Svojstva

- Vanjski navoj

Tehnički podaci

Materijal	čelik pocičan
-----------	---------------

Br. art.	M [mm]	L [cm]	EUR/kom.
362.835.00.1	10	16	3,21

Geberit reducirni navojni komad

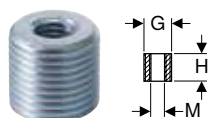

click & scan

Primjene

- Za odvodnju otpadnih voda zgrade

Br. art.	Boja / površina	G ["]	M [mm]	H [cm]	EUR/kom.
362.842.26.1	galvanski pocinčano	1/2	10	2	3,24

Noseći žljebovi

Geberit noseći žlijeb, pocinčan i lakiran

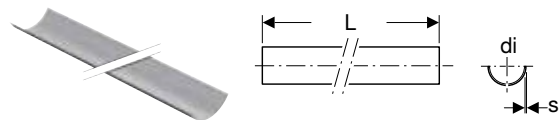

click & scan

Primjene

- Za stabilizaciju Geberit sustava pričvršćivanja

Tehnički podaci

Materijal	čelik
-----------	-------

Svojstva

- Lakirano
- Čelik, izvana crno lakiran
- Pocinčano

Br. art.	Boja / površina	DN	di, \emptyset [mm]	s [mm]	L [m]	EUR/m
360.850.00.1	lakirano	40	40	0,75	3	5,49
361.850.00.1	lakirano	50	50	0,75	3	5,73
363.850.00.1	lakirano	56	56	0,75	3	6,56
364.850.00.1	lakirano	60	63	0,75	3	6,56
365.850.00.1	lakirano	70	75	0,75	3	6,85
366.850.00.1	lakirano	90	90	0,75	3	7,12
367.850.00.1	lakirano	100	110	0,75	3	7,82
368.850.00.1	lakirano	125	125	0,75	3	9,92
369.850.00.1	lakirano	150	160	0,75	3	11,85
370.850.00.1	lakirano	200	200	0,75	3	15,63
371.850.00.1	lakirano	250	250	0,75	3	19,49
372.850.00.1	lakirano	300	315	0,75	3	23,37

Čepovi

Geberit PE završni poklopac



click & scan

Primjene

- Za odvodnju otpadnih voda zgrade
- Za sučeono zavarivanje

Tehnički podaci

Materijal	PE-HD
-----------	-------

Svojstva

- Otporno na UV zračenje

Br. art.	DN	d, \emptyset [mm]	EUR/kom.
379.812.16.1	30	32	2,22
360.812.16.1	40	40	2,93
361.812.16.1	50	50	2,62
363.812.16.1	56	56	2,77
364.812.16.1	60	63	2,63
365.812.16.1	70	75	3,02
366.812.16.1	90	90	3,15
367.812.16.1	100	110	2,88
368.812.16.1	125	125	4,42
369.812.16.1	150	160	7,27
370.812.16.1	200	200	5,47

Geberit PE zaštitna kapa za kraj cijevi

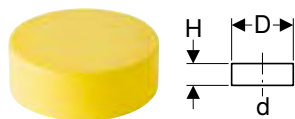

click & scan

Primjene

- Za odvodnju otpadnih voda zgrade
- Za zaštitu krajeva cijevi

Tehnički podaci

Materijal	PE-LD
-----------	-------

Br. art.	Boja / površina	DN	d, ø [mm]	D [cm]	H [cm]	EUR/kom.
360.802.92.1	žuta	40	40	4,2	3,5	3,06
361.802.92.1	žuta	50	50	5,2	3,5	2,52
363.802.92.1	žuta	56	56	5,8	3,5	2,52
364.802.92.1	žuta	60	63	6,5	3,5	2,77
365.802.92.1	žuta	70	75	7,8	3,5	2,80
366.802.92.1	žuta	90	90	9,3	3,5	2,91
367.802.92.1	žuta	100	110	11,3	4	3,44
368.802.92.1	žuta	125	125	12,9	4	3,08
369.802.92.1	žuta	150	160	16,4	3	4,26

Geberit PE navojna kapa

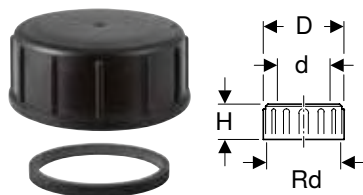

click & scan

Primjene

- Za odvodnju otpadnih voda zgrade

Svojstva

- S brtvom od EPDM-a

Tehnički podaci

Materijal	PP
-----------	----

Br. art.	DN	d, ø [mm]	Rg	D [cm]	H [cm]	EUR/kom.
379.781.16.1	30	32	44x1/8	5,6	2,6	3,54
360.781.16.1	40	40	52x1/6	6,4	3,3	5,49
361.781.16.1	50	50	62x1/6	7,4	3,3	3,97
363.781.16.1	56	56	70x1/6	8,5	3,5	3,98
364.781.16.1	60	63	75x1/6	9	4,2	4,83
365.781.16.1	70	75	95x1/6	11,2	4,5	6,78
366.781.16.1	90	90	110x1/4	12,9	5	7,55
367.781.16.1	100	110	130x1/4	14,9	6,5	8,62

Geberit rondela za popravak



click & scan

Primjene

- Za popravke rupa u cijevima i fazonskim komadima ø 40–160 mm sustava Geberit PE i Geberit Silent-db20
- Za odvodnju otpadnih voda zgrade
- Za popravke rupa u ugradbenim vodokotlićima od PE-HD
- Za Geberit alate za popravak

Br. art.	d, ø [mm]	EUR/kom.
853.650.16.1	40–160	3,65

Brtve

Geberit PE okrugla brtva



click & scan

Primjene

- Za odvodnju otpadnih voda zgrade
- Za Geberit PE natične spojnice

Tehnički podaci

Materijal	EPDM
-----------	------

Br. art.	Boja / površina	DN	d, ø [mm]	EUR/kom.
362.790.00.1	crna	30	32	2,51
360.789.00.1	crna	40	40	3,18
361.789.00.1	crna	50	50	2,93
363.789.00.1	crna	56	56	3,32
364.789.00.1	crna	60	63	4,25
365.789.00.1	crna	70	75	5,16
366.789.00.1	crna	90	90	5,04
367.789.00.1	crna	100	110	5,55
368.789.00.1	crna	125	125	9,21
369.789.00.1	crna	150	160	11,06

Geberit usna brtva za isplavnu cijev



click & scan

Tehnički podaci

Materijal	EPDM
-----------	------

Br. art.	DN	d, ø [mm]	EUR/kom.
362.771.00.1	40	45	2,44

Geberit PE usna brtva za priključno koljeno



click & scan

Primjene

- Za odvodnju otpadnih voda zgrade
- Za Geberit PE izljevna koljena

Tehnički podaci

Materijal	EPDM
-----------	------

Br. art.	DN	d, ø [mm]	EUR/kom.
387.282.00.1	90	90	2,80
240.813.00.1	100	110	3,48

Geberit brtveni naglavak



click & scan

Primjene

- Za bide i umivaonike

Tehnički podaci

Materijal	EPDM
-----------	------

Br. art.	d, ø [mm]	d1, ø [mm]	L [cm]	EUR/kom.
152.498.00.1	32	40	2,5	2,42
152.796.00.1	40	44	2,3	2,41
152.495.00.1	32	46	2,3	2,42
153.564.16.1	32	58	2,3	4,80
153.565.16.1	40	58	2,3	3,62
153.566.16.1	50	58	2,3	3,62

Geberit brtveni naglavak

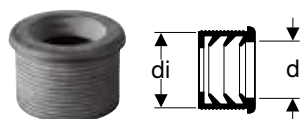

click & scan

Primjene

- Za bide i umivaonike

Tehnički podaci

Materijal	EPDM
-----------	------

Br. art.	DN	d, ø [mm]	di, ø [mm]	EUR/kom.
152.682.00.1	50	32	44	3,04
152.689.00.1	56	32	50	3,62
152.690.00.1	56	40	50	3,41
152.691.00.1	60	32	57	7,19
152.692.00.1	60	40	57	5,20
152.693.00.1	60	50	57	4,92

Geberit PE prirubnička brtva



click & scan

Primjene

- Za odvodnju otpadnih voda zgrade
- Za izradu prirubničkih spojeva

Svojstva

- S brtvom od EPDM-a

Tehnički podaci

Materijal	EPDM
-----------	------

Br. art.	DN	d, ø [mm]	di, ø [mm]	D [cm]	H [cm]	EUR/kom.
361.742.00.1	50	50	45	9,2	0,3	4,87
363.742.00.1	56-60	56-63	59	10,7	0,3	3,98
365.742.00.1	70	75	69	12,7	0,3	5,04
366.742.00.1	90	90	83	14,2	0,3	5,80
367.742.00.1	100	110	102	16,2	0,3	7,31
368.742.00.1	125	125	116	19,2	0,3	8,24
369.742.00.1	150	160	149	21,7	0,3	9,80
370.742.00.1	200	200	191	27,2	0,3	15,21
371.742.00.1	250	250	238	32,7	0,4	19,44
372.742.00.1	300	315	298	37,7	0,4	27,63

Geberit tlačna brtva



[click & scan](#)

Primjene

- Za Geberit PE rastavljive spojnice
- Za Geberit PE navojne kape

Tehnički podaci

Materijal	EPDM
-----------	------

Br. art.	d, ø [mm]	di, ø [mm]	EUR/kom.
364.783.00.1	63	59	2,01

Geberit PE tlačna brtva



[click & scan](#)

Primjene

- Za odvodnju otpadnih voda zgrade
- Za Geberit PE rastavljive spojnice
- Za Geberit PE navojne kape

Tehnički podaci

Materijal	EPDM
-----------	------

Br. art.	DN	d, ø [mm]	EUR/kom.
379.783.00.1	30	32	2,01
360.783.00.1	40	40	2,14
361.783.00.1	50	50	2,01
363.783.00.1	56	56	2,01
365.783.00.1	70	75	2,14
366.783.00.1	90	90	2,13
367.783.00.1	100	110	4,48

Geberit stezni prsten



[click & scan](#)

Primjene

- Za Geberit PE rastavljive spojnice

Tehnički podaci

Materijal	PP
-----------	----

Br. art.	DN	d, ø [mm]	EUR/kom.
379.782.16.1	30	32	3,84
360.782.16.1	40	40	1,86
361.782.16.1	50	50	2,66
363.782.16.1	56	56	4,14
364.782.16.1	60	63	2,01
365.782.16.1	70	75	5,04
366.782.16.1	90	90	4,51
367.782.16.1	100	110	4,62

Geberit usna brtva od EPDM-a



click & scan

Primjene

- Za Geberit Silent-PP natične spojnice
- Za natične spojnice Geberit Silent-Pro
- Za Geberit PE natične spojnice s usnom brtvom

Tehnički podaci

Materijal	EPDM
-----------	------

Br. art.	DN	d, ø [mm]	EUR/kom.
242.278.00.1	30	32	1,97
241.785.00.1	40	40	1,97
241.786.00.1	50	50	1,97
241.787.00.1	70	75	2,90
241.790.00.1	90	90	2,90
241.791.00.1	100	110	2,90
242.279.00.1	125	125	2,90
242.280.00.1	150	160	2,90

Geberit usna brtva od NBR-a



click & scan

Primjene

- Za Geberit Silent-PP natične spojnice
- Za natične spojnice Geberit Silent-Pro
- Za Geberit PE natične spojnice s usnom brtvom
- Za Geberit Silent-db20 natične spojnice s usnom brtvom

Svojstva

- Otporan na ulja i masti

Tehnički podaci

Materijal	NBR
-----------	-----

Br. art.	DN	d, ø [mm]	EUR/kom.
245.512.00.1	50	50	1,42
245.513.00.1	56	56	1,81
245.514.00.1	60	63	2,23
245.515.00.1	70	75	2,62
245.516.00.1	90	90	3,02
245.517.00.1	100	110	3,21
245.518.00.1	125	125	3,64
245.519.00.1	150	160	4,02

Građevinske zaštite

Geberit zaštitna kapa

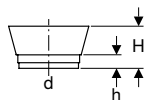

click & scan

Primjene

- Za odvodnju otpadnih voda zgrade
- Za Geberit priključne spojnice

Tehnički podaci

Materijal	PE-LD
-----------	-------

Br. art.	Boja / površina	DN	d, ø [mm]	H [cm]	h [cm]	EUR/kom.
366.820.92.1	PO žuta	90	90	8,3	3,3	2,98

PO: Prestaje se proizvoditi od rujana 2027

Geberit zaštitna kapa

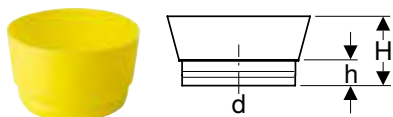

click & scan

Primjene

- Za odvodnju otpadnih voda zgrade
- Za Geberit priključne spojnice
- Za priključne spojnice za podnu WC školjku

Tehnički podaci

Materijal	PE-LD
-----------	-------

Br. art.	Boja / površina	DN	d, ø [mm]	H [cm]	h [cm]	EUR/kom.
367.819.92.1	žuta	100	110	7,5	2,5	4,52

Geberit zaštitna kapa



click & scan

Primjene

- Za odvodnju otpadnih voda zgrade

Tehnički podaci

Materijal	PE-LD
-----------	-------

Br. art.	DN	d, ø [mm]	EUR/kom.
240.812.00.1	90	90	3,84

Geberit zaštitna kapa za natičnu spojnicu



click & scan

Primjene

- Za odvodnju otpadnih voda zgrade

Tehnički podaci

Materijal	PE-LD
-----------	-------

Br. art.	Boja / površina	DN	d, ø [mm]	h [cm]	EUR/kom.
853.619.92.1	žuta	100	110	3,3	3,13

Geberit zaštitni čep



click & scan

Primjene

- Za odvodnju otpadnih voda zgrade

Tehnički podaci

Materijal	PE-LD
-----------	-------

Br. art.	Boja / površina	DN	d, ø [mm]	EUR/kom.
893.318.92.1	žuta	25	32	3,45

Potrošni materijal

Geberit sredstvo za podmazivanje 250 ml



click & scan

Primjene

- Za podmazivanje brtvi natičnih spojnica
- Za odvodnju otpadnih voda zgrade

Br. art.

953.761.00.1

EUR/kom.

4,50

Geberit masna olovka s minom na uvlačenje



click & scan

Primjene

- Za označavanje na Geberit cijevima

Svojstva

- Tlačni zatik kojim se jednostavno može rukovati jednom rukom
- Mina se nakon uporabe može uvući radi zaštite
- Vodotopljivo
- Može se oprati s glatkih površina
- Otporno na UV zračenje

Br. art.

Boja / površina

690.102.00.1

žuta

EUR/kom.

14,64

Geberit set cijevnih objumica za ugradnju u beton

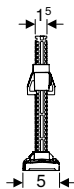
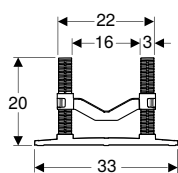

click & scan

Primjene

- Za postavljanje i pričvršćivanje Geberit Silent-db20 i Geberit PE cijevi prije zabetoniranja
- Za umetanje u betonske ploče
- Za uporabu s Geberit izolacijskom cijevi ili Geberit Isol Flex-om

Svojstva

- Podesivo po visini
- Izrađen od 100% recikliranog materijala

Opseg isporuke

- Pričvrсна ploča
- 2 šipke za zaključavanje
- Oslonac cijevne objumice za ugradnju u beton
- Kabelska vezica

Tehnički podaci

Temperatura kod montaže	-10 – +40 °C
Temperatura skladištenja	-10 – +80 °C
Materijal	PP
Load resistance	80 kg

Br. art.

Boja / površina

DN

d, ø
[mm]

EUR/kom.

308.910.00.1

siva

40–125

40–135

10,54

Dobavljivo od: siječanj 2026

Geberit set čavli



click & scan

Tehnički podaci

Materijal	čelik pocinčan
-----------	----------------

Opseg isporuke

- 100 čavala

Br. art.	L [cm]	EUR/kom.
308.933.00.1	3,5	25,09

Dobavljivo od: siječanj 2026

Geberit oslonac cijevne obujmice za ugradnju u beton

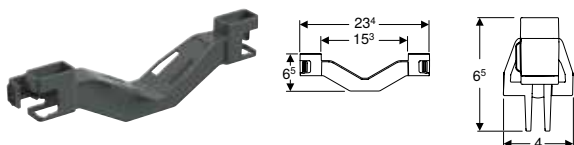

click & scan

Primjena

- Za pričvršćivanje cijevi okretanjem i uglavljivanjem iznad postavljene cijevi

Svojstva

- Podesivo po visini
- Može se montirati naopako na šipke za zaključavanje
- Izrađen od 100% recikliranog materijala

Tehnički podaci

Materijal	PP
-----------	----

Br. art.	EUR/kom.
308.935.00.1	2,99

Dobavljivo od: siječanj 2026

Geberit set kablskih vezica za obujmicu cijevi za umetanje



click & scan

Svojstva

- Crna

Opseg isporuke

- 100 kablskih vezica

Br. art.	L [cm]	B [cm]	EUR/kom.
308.932.00.1	20	0,48	23,89
308.934.00.1	75	0,78	59,73

Dobavljivo od: siječanj 2026



Zaštita od požara, zvučna izolacija i zaštita od vlage



Zaštita od požara	132
Zaštita od požara za kanalizacijske sustave.....	132
Zvučna izolacija	134
Izolacije od vibracijske buke tijela.....	134
Izolacije od vibracijske buke tijela i izolacija od zvuka koja se širi zrakom	135
Zaštita od vlage	137
Brtvila.....	137

Zaštita od požara

Zaštita od požara za kanalizacijske sustave

Geberit protupožarna obujmica RS90 Plus EN

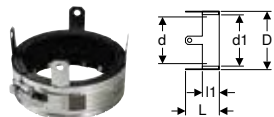

click & scan

Primjene

- Za prodore cijevi 0°–90° u zid ili strop
- Za kanalizacijske cijevi Geberit dimenzija \varnothing 40–200 mm
- Za direktnu ugradnju u stropove, suhomontažne i masivne zidove kod novih instalacija
- Za naknadnu ugradnju u stropove, suhomontažne i masivne zidove
- Za zaštitu od širenja dima i vatre
- Nije prikladno za provlačenje drugih dijelova ili pomagala

Svojstva

- Odobrenje prema EN 13501-2
- U skladu s tehničkom specifikacijom ETA-16/0001
- Klasa vatrootpornosti EI 90-U/U
- Zvučno izolirajuće

Opseg isporuke

- Vijci za beton
- Izolacija od strukturne buke
- Ljepljiva traka
- Kartica s podacima

Tehnički podaci

Materijal	nehrđajući čelik
-----------	------------------

Br. art.	DN	d, \varnothing [mm]	d1, \varnothing [mm]	D [cm]	L [cm]	l1 [cm]	EUR/kom.
348.300.00.1	40–56	40–56	63	7,8	8,5	5	49,31
348.301.00.1	60 / 70	63 / 75	83	10,2	8,5	5	55,91
348.302.00.1	90	90	98	11,9	8,5	5	59,07
348.303.00.1	100	110	118	14,5	8,5	5	62,52
348.304.00.1	125	125 / 135	141	17	10,5	7	82,19
348.305.00.1	150	160	169	20,6	11,5	8	101,90
348.306.00.1	200	200	207	27,2	12,5	9	118,50

Geberit Pluvia prodor kroz krov sa zaštitom od požara, d56

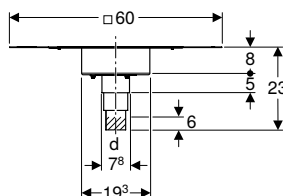

click & scan

Primjene

- Za odvajanje Geberit Pluvia vodolovnih grla s priključnom vrijednosti 12 l/s, kod prodora kroz krov u trapeznim krovovima
- Za zaštitu od širenja dima i vatre
- Za podtlačno odvodnjavanje krovova
- Za spajanje parnih brana od plastike ili bitumena
- Za izolirane krovove s parnom branom

Opseg isporuke

- Geberit Pluvia priključak parne brane \varnothing 56 mm
- Geberit Pluvia pričvrсни lim
- Izolacija protiv kondenzata
- Protupožarna obujmica RS90 Plus
- Poklopac za građevinsku zaštitu

Svojstva

- Klasa vatrootpornosti R 30 prema DIN 4102-11
- Uporabljivo prema DIN 18234-4
- Predmontirani
- Spojni komad, može se izravno smanjiti ili produžiti
- Spojni komad od PE-HD, može se skratiti

Br. art.	DN	Brtvljenje priključka	d, \varnothing [mm]	EUR/kom.
359.360.00.1	56	CrNi čelik 1.4301	56	286,30

Geberit Pluvia prodor kroz krov sa zaštitom od požara, d90

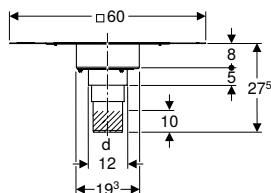

click & scan

Primjene

- Za odvajanje Geberit Pluvia vodolovnih grla s priključnom vrijednosti 25 l/s, kod prodora kroz krov u trapeznim krovovima
- Za zaštitu od širenja dima i vatre
- Za podtlačno odvodnjavanje krovova
- Za spajanje parnih brana od plastike ili bitumena
- Za izolirane krovove s parnom branom

Opseg isporuke

- Geberit Pluvia priključak parne brane \varnothing 90 mm
- Geberit Pluvia pričvrсни lim
- Izolacija protiv kondenzata
- Protupožarna obujmica RS90 Plus
- Poklopac za građevinsku zaštitu

Svojstva

- Klasa vatrootpornosti R 30 prema DIN 4102-11
- Uporabljivo prema DIN 18234-4
- Predmontirani
- Spojni komad, može se izravno smanjiti ili produžiti
- Spojni komad od PE-HD, može se skratiti

Br. art.	DN	Brtvljenje priključka	d, \varnothing [mm]	EUR/kom.
359.362.00.1	90	CrNi čelik 1.4301	90	352,90

Geberit Pluvia prodor kroz krov sa zaštitom od požara i grijačem 230 V / 8 W, d56

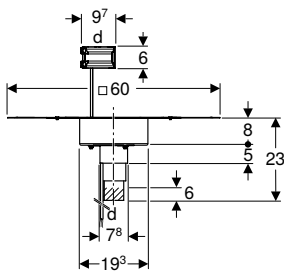

click & scan

Primjene

- Za odvajanje Geberit Pluvia vodolovnih grla s priključnom vrijednosti 12 l/s, kod prodora kroz krov u trapeznim krovovima
- Za zaštitu od širenja dima i vatre
- Za podtlačno odvodnjavanje krovova
- Za spajanje parnih brana od plastike ili bitumena
- Za izolirane krovove s parnom branom
- Za izolirane krovne konstrukcije s izolacijom debljine \geq 12 cm

Svojstva

- Klasa vatrootpornosti R 30 prema DIN 4102-11
- Uporabljivo prema DIN 18234-4
- Predmontirani
- Spojni komad, može se izravno smanjiti ili produžiti
- Spojni komad od PE-HD, može se skratiti
- Grijanje, samoregulirajuće
- U skladu s CE

Opseg isporuke

- Geberit Pluvia priključak parne brane \varnothing 56 mm
- Geberit Pluvia pričvrсни lim
- Izolacija protiv kondenzata
- Protupožarna obujmica RS90 Plus
- Poklopac za građevinsku zaštitu
- Kabelaška uvodnica
- Geberit Pluvia grijanje 230 V / 8 W

Tehnički podaci

Stupanj zaštite	IPX7
Nazivni napon	220–240 V AC
Potrošnja snage pri 4 °C	8 W

Br. art.	DN	Brtvljenje priključka	d, \varnothing [mm]	EUR/kom.
359.361.00.1	56	CrNi čelik 1.4301	56	432,10

Geberit Pluvia prodor kroz krov sa zaštitom od požara i grijaćom trakom 230 V / 11,2 W, d90

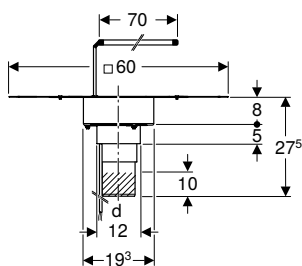

click & scan

Primjene

- Za odvajanje Geberit Pluvia vodolovnih grla s priključnom vrijednosti 25 l/s, kod prodora kroz krov u trapeznim krovovima
- Za zaštitu od širenja dima i vatre
- Za podtlačno odvodnjavanje krovova
- Za spajanje parnih brana od plastike ili bitumena
- Za izolirane krovove s parnom branom
- Za izolirane krovne konstrukcije s izolacijom debljine ≥ 15 cm

Svojstva

- Klasa vatrootpornosti R 30 prema DIN 4102-11
- Uporabljivo prema DIN 18234-4
- Predmontirani
- Spojni komad, može se izravno smanjiti ili produžiti
- Spojni komad od PE-HD, može se skratiti
- Grijanje, samoregulatorajuće
- U skladu s CE

Tehnički podaci

Stupanj zaštite	IPX7
Nazivni napon	220–240 V AC
Potrošnja snage pri 4 °C	11,2 W

Opseg isporuke

- Geberit Pluvia priključak parne brane $\varnothing 90$ mm
- Geberit Pluvia pričvrtni lim
- Izolacija protiv kondenzata
- Protupožarna objemica RS90 Plus
- Poklopac za građevinsku zaštitu
- Kabelaška uvodnica
- Kabelaška vezica
- Aluminijska ljepljiva traka 1 m
- Geberit grijaća traka 230 V / 11.2 W

Br. art.	DN	Brtvljenje priključka	d, \varnothing [mm]	EUR/kom.
359.363.00.1	90	CrNi čelik 1.4301	90	466,00



- Za isključivanje grijaće trake tijekom toplijih sezona upotrijebite termostat sa senzorom vanjske temperature. Grijaća traka mora biti povezana na električnu mrežu u skladu s dijagramom prikazanim u uputama za ugradnju

Zvučna izolacija

Izolacije od vibracijske buke tijela

Geberit izolacijska cijev od PE

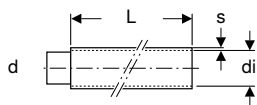

click & scan

Primjene

- Za izolaciju od strukturne buke cijevi
- Za ugradnju u zid

Svojstva

- Klasa ponašanja u slučaju požara E prema EN 13501-1

Tehnički podaci

Materijal	PE-E
-----------	------

Br. art.	DN	d, \varnothing [mm]	di, \varnothing [mm]	s [mm]	L [m]	EUR/m
305.921.00.1	56 / 60	56 / 63	74	4	15	3,74
306.921.00.1	60 / 70	63 / 75	83	4	15	3,98
307.921.00.1	70 / 90	75 / 90	97	4	15	3,98
308.921.00.1	90 / 100	90 / 110	121	4	15	4,78
310.921.00.1	100 / 125	110 / 135	145	4	15	5,06
312.921.00.1	125	135	155	4	15	5,83

Geberit izolacijska traka od PE

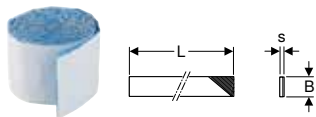

click & scan

Primjene

- Za izolaciju od strukturne buke fazonskih komada
- Za izolaciju od strukturne buke cijevi
- Za ugradnju u zid

Svojstva

- Klasa ponašanja u slučaju požara E prema EN 13501-1
- Zvučno izolirajuće
- Samoljepljivo

Tehnički podaci

Materijal	PE-E
-----------	------

Br. art.	s [mm]	L [m]	B [cm]	EUR/kom.
300.007.00.2	3	3,6	7	6,11



Izolacije od vibracijske buke tijela i izolacija od zvuka koja se širi zrakom

Geberit zvučna izolacija Isol Flex, prema promjeru cijevi



click & scan

Primjene

- Za izolaciju od zvuka koji se širi zrakom i odvajanje od strukturne buke
- Uvjetno prikladno za uporabu kao izolacija protiv kondenzata za vodove za kišnicu

Svojstva

- Samoljepljivo
- Zvučno izolirajuće
- Izrezano prema promjeru cijevi
- Površina prikladna za ljepljivu traku
- Šifra zaštite od požara BKZ 5.2 prema rješenju zaštite od požara VKF-a
- Klasa građevinskog materijala B2 prema DIN 4102-1
- Klasa ponašanja u slučaju požara E prema EN 13501-1

Tehnički podaci

Temperatura kod montaže	-5 – +40 °C
Temperatura skladištenja	-20 – +60 °C
Postojanost na temperaturu	-20 – +80 °C
Materijal	PUR
Toplinska provodljivost	0,042 W/(m·K)
Otpornost na difuziju vodene pare	32000

Br. art.	DN	d, ø [mm]	s [mm]	L [m]	B [cm]	EUR/kom.
356.010.00.1	56 / 60	56 / 63	17	1,18	32	37,83
356.011.00.1	70	75	17	1,18	36	42,45
356.012.00.1	90	90	17	1,18	41	49,17
356.013.00.1	100	110	17	1,18	48	56,03
356.014.00.1	125	125 / 135	17	1,18	57	65,17

Zaštita od požara, zvučna izolacija i zaštita od vlage

Zvučna izolacija

Izolacije od vibracijske buke tijela i izolacija od zvuka koja se širi zrakom

Geberit zvučna izolacija Isol Flex

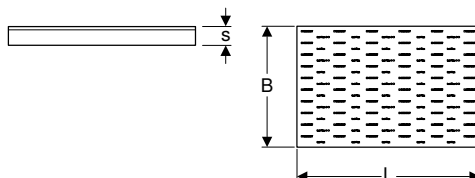

click & scan

Primjene

- Za izolaciju od zvuka koji se širi zrakom i odvajanje od strukturne buke
- Uvjetno prikladno za uporabu kao izolacija protiv kondenzata za vodove za kišnicu

Tehnički podaci

Temperatura kod montaže	-5 – +40 °C
Temperatura skladištenja	-20 – +60 °C
Postojanost na temperaturu	-20 – +80 °C
Materijal	PUR
Toplinska provodljivost	0,042 W/(m·K)
Otpornost na difuziju vodene pare	32000

Svojstva

- Zvučno izolirajuće
- Površina prikladna za ljepljivu traku
- Šifra zaštite od požara BKZ 5.2 prema rješenju zaštite od požara VKF-a
- Klasa građevinskog materijala B2 prema DIN 4102-1
- Klasa ponašanja u slučaju požara E prema EN 13501-1

Br. art.	s [mm]	L [m]	B [cm]	EUR/kom.
356.015.00.1	17	1,18	78	77,69

Geberit zvučna izolacija Isol Flex, samoljepiva

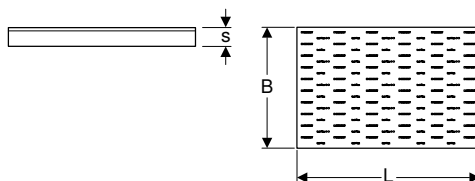

click & scan

Primjene

- Za izolaciju od zvuka koji se širi zrakom i odvajanje od strukturne buke
- Uvjetno prikladno za uporabu kao izolacija protiv kondenzata za vodove za kišnicu

Tehnički podaci

Temperatura kod montaže	-5 – +40 °C
Temperatura skladištenja	-20 – +60 °C
Postojanost na temperaturu	-20 – +80 °C
Materijal	PUR
Toplinska provodljivost	0,042 W/(m·K)
Otpornost na difuziju vodene pare	32000

Svojstva

- Samoljepljivo
- Zvučno izolirajuće
- Površina prikladna za ljepljivu traku
- Šifra zaštite od požara BKZ 5.2 prema rješenju zaštite od požara VKF-a
- Klasa građevinskog materijala B2 prema DIN 4102-1
- Klasa ponašanja u slučaju požara E prema EN 13501-1

Br. art.	s [mm]	L [m]	B [cm]	EUR/kom.
356.016.00.1	17	1,18	78	89,22

Zaštita od vlage

Brtvila

Geberit brtvena folija s priključnom folijom Resistit®

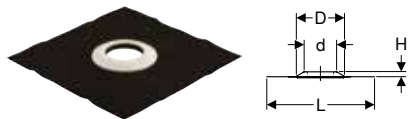

click & scan

Primjene

- Za brtvljenje prodora cijevi u zidovima, stropovima i podovima
- Za Geberit PE
- Za Geberit Silent-db20
- Za Geberit Silent-Pro
- Za Geberit Silent-PP
- Za lijepljene priključke
- Za vrući bitumen i izolacijske boje
- Za razine vode do 1 m
- Za zaštitu od vlage
- Za spajanje elastične bitumenske krovne hidroizolacije (npr. SBS bitumen)
- Nije prikladna za povezivanje plastičnih brtvi na bazi bitumena (npr. APP trake)
- Nije prikladno za obradu otvorenim plamenom

Svojstva

- S brtvom od EPDM-a
- Mogućnost termičke obrade vrućim zrakom

Br. art.	DN	Brtvljenje priključka	d, ø [mm]	D [cm]	L [cm]	B [cm]	H [cm]	EUR/kom.
361.673.00.1	50	EPDM (Resistit® Perfekt E)	50	13,5	50	50	2,5	68,34
363.673.00.1	56	EPDM (Resistit® Perfekt E)	56	13,5	50	50	2,5	70,04
365.673.00.1	70	EPDM (Resistit® Perfekt E)	75	19,5	50	50	2,5	73,87
366.673.00.1	90	EPDM (Resistit® Perfekt E)	90	19,5	50	50	2,5	77,45
367.673.00.1	100	EPDM (Resistit® Perfekt E)	110	19,5	50	50	2,5	81,29
368.673.00.1	125	EPDM (Resistit® Perfekt E)	125	21	50	50	2,5	84,86

Geberit brtvena folija s priključnom folijom Sarnafil® PVC

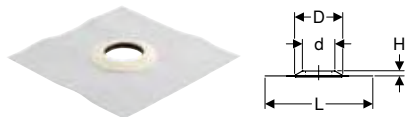

click & scan

Primjene

- Za brtvljenje prodora cijevi u zidovima, stropovima i podovima
- Za Geberit PE
- Za Geberit Silent-db20
- Za Geberit Silent-Pro
- Za Geberit Silent-PP
- Za zavarivanje PVC-folijom
- Za lijepljene i zavarene priključke
- Za razine vode do 1 m
- Za zaštitu od vlage

Svojstva

- S brtvom od EPDM-a

Br. art.	DN	Brtvljenje priključka	d, ø [mm]	D [cm]	L [cm]	B [cm]	H [cm]	EUR/kom.
361.674.00.1	50	PVC (Sarnafil G 410-18)	50	13,5	48	48	2,5	68,33
363.674.00.1	56	PVC (Sarnafil G 410-18)	56	13,5	48	48	2,5	70,04
365.674.00.1	70	PVC (Sarnafil G 410-18)	75	19,5	48	48	2,5	73,87
366.674.00.1	90	PVC (Sarnafil G 410-18)	90	19,5	48	48	2,5	77,45
367.674.00.1	100	PVC (Sarnafil G 410-18)	110	19,5	48	48	2,5	81,29
368.674.00.1	125	PVC (Sarnafil G 410-18)	125	21	48	48	2,5	84,86



Odzračni ventili za odvodnjavanje

Dozračni ventili 140

Ventili za uštedu energije 141



Dozračni ventili

Geberit dozračni ventil GRB50, za kanalizacijske sustave



click & scan

Primjene

- Za dozračivanje kanalizacijskih cijevi
- Za kanalizacijske cijevi dimenzija \varnothing 32–63 mm
- Za odvodnju otpadnih voda zgrade
- Za gravitacijske uređaje za odvodnjavanje

Svojstva

- Dozračni ventil prema EN 12380, tip A I

Opseg isporuke

- Brtveni naglavak

Tehnički podaci

Radna temperatura	-20 – +60 °C
Volumni protok zraka (svježi zrak) pri -250 Pa	7,2 l/s
Materijal	ABS

Br. art.	Boja / površina	DN	d, \varnothing [mm]	G ["]	d1, \varnothing [mm]	di, \varnothing [mm]	L [cm]	B [cm]	H [cm]	h [cm]	EUR/kom.
359.900.00.1	bijela	50	50	1 1/2	63	32 / 40	8,3	7,4	7,3	3,2	42,59

Dozračni ventil GRB90, za Geberit PE

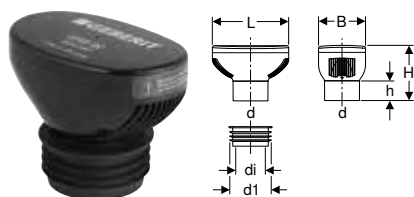

click & scan

Primjene

- Za dozračivanje kanalizacijskih cijevi
- Za odvodnju otpadnih voda zgrade
- Za gravitacijske uređaje za odvodnjavanje
- Za kanalizacijske cijevi dimenzija \varnothing 75 mm, \varnothing 90 mm i \varnothing 110 mm

Svojstva

- Toplinska izolacija integrirana u kućište
- Dozračni ventil prema EN 12380, tip A I

Opseg isporuke

- Brtveni naglavak

Tehnički podaci

Radna temperatura	-20 – +60 °C
Volumni protok zraka (svježi zrak) pri -250 Pa	32 l/s
Materijal	ABS

Br. art.	Boja / površina	DN	d, \varnothing [mm]	d1, \varnothing [mm]	di, \varnothing [mm]	L [cm]	B [cm]	H [cm]	h [cm]	EUR/kom.
310.006.00.1	crna	90	90	103,5	75	19,5	12	14,1	5	66,36

Dozračni ventil GRB90, za Geberit Silent-db20

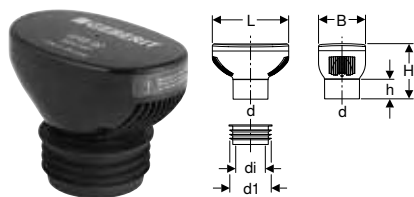

click & scan

Primjene

- Za dozračivanje kanalizacijskih cijevi
- Za odvodnju otpadnih voda zgrade
- Za gravitacijske uređaje za odvodnjavanje
- Za kanalizacijske cijevi dimenzija \varnothing 75 mm, \varnothing 90 mm i \varnothing 110 mm

Svojstva

- Toplinska izolacija integrirana u kućište
- Dozračni ventil prema EN 12380, tip A I

Tehnički podaci

Radna temperatura	-20 – +60 °C
Volumni protok zraka (svježi zrak) pri -250 Pa	32 l/s
Materijal	ABS

Opseg isporuke

- Brtveni naglavak

Br. art.	Boja / površina	DN	d, ø [mm]	d1, ø [mm]	di, ø [mm]	L [cm]	B [cm]	H [cm]	h [cm]	EUR/kom.
310.007.00.1	crna	90	90	99,5	75	19,5	12	14,1	5	63,06

Dozračni ventil GRB90, za Geberit Silent-PP i Geberit Silent-Pro

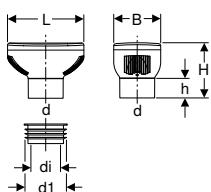

click & scan

Primjene

- Za dozračivanje kanalizacijskih cijevi
- Za odvodnju otpadnih voda zgrade
- Za gravitacijske uređaje za odvodnjavanje
- Za cijevi i fazonske komade ø 75–110 mm

Svojstva

- Toplinska izolacija integrirana u kućište
- Dozračni ventil prema EN 12380, tip A I

Opseg isporuke

- Brtveni naglavak

Tehnički podaci

Radna temperatura	-20 – +60 °C
Volumni protok zraka (svježi zrak) pri -250 Pa	32 l/s
Materijal	ABS

Br. art.	Boja / površina	DN	d, ø [mm]	d1, ø [mm]	di, ø [mm]	L [cm]	B [cm]	H [cm]	h [cm]	EUR/kom.
307.006.00.1	crna	90	90	106	75	19,5	12	14,1	5	63,06

Ventili za uštedu energije

Geberit ventil za uštedu energije ERV

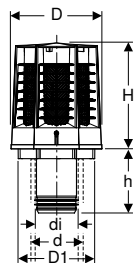

click & scan

Primjene

- Za dozračivanje kanalizacijskih cijevi
- Za odzračivanje odvodnih cijevi
- Za gravitacijske uređaje za odvodnjavanje
- Prikladno za sve Geberit sustave za odvodnju
- Za umetanje u odzrake gravitacijskih vodova ø 110 mm
- Za uporabu izvan zgrade
- Prikladno za limene okvire maksimalnog promjera 160 mm

Svojstva

- Kompenzacija podtlaka
- Kompenzacija pretlaka
- Otporno na UV zračenje
- Zadržavanje topline za odzrake vertikala
- Zaustavlja mirise

Opseg isporuke

- Brtveni naglavak

Tehnički podaci

Radna temperatura	-20 – +60 °C
Materijal	PP-C

Br. art.	Boja / površina	DN	d, ø [mm]	di, ø [mm]	D [cm]	D1 [cm]	H [cm]	h [cm]	EUR/kom.
359.969.00.1	crna	100	110	98–103	21,5	16	25,1	15,2	275,00

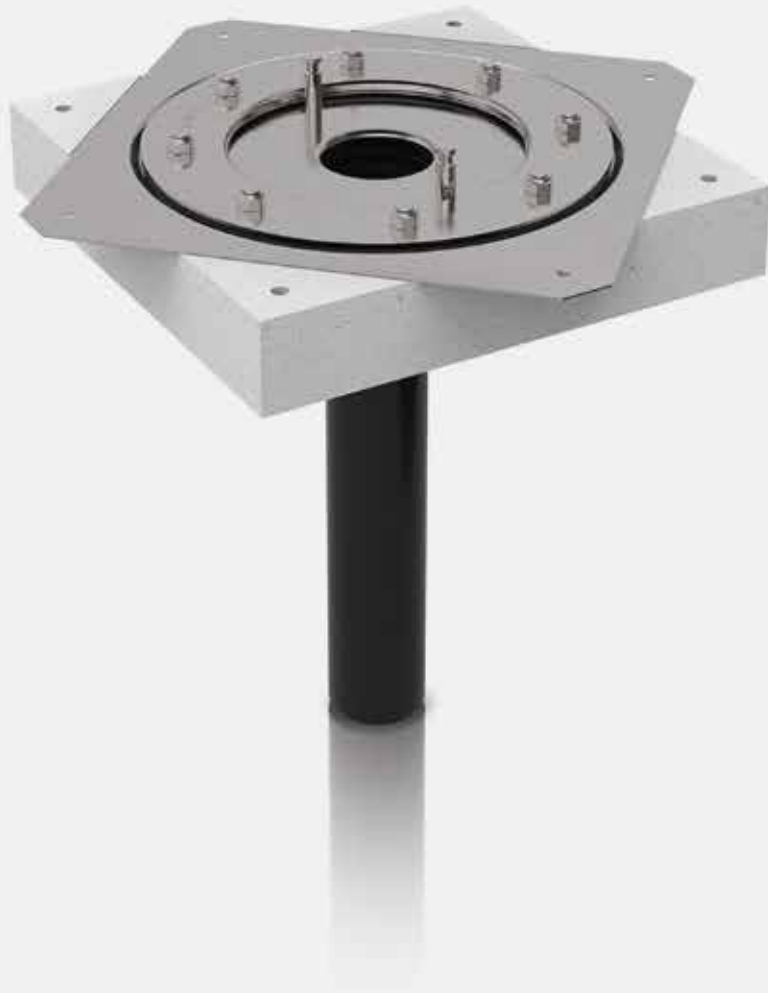
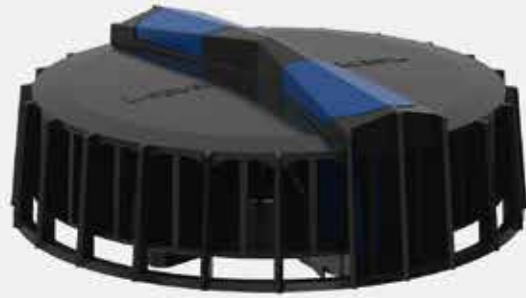













Krovno odvodnjavanje Geberit Pluvia

Pregled asortimana – Krovno odvodnjavanje Geberit Pluvia.....	144
Vodolovna grla.....	145
Vodolovna grla do 12 l/s	145
Vodolovna grla do 25 l/s	148
Vodolovna grla za žljebove.....	149
Vodolovna grla do 12 l/s	149
Vodolovna grla do 25 l/s	150
Elementi parne brane.....	151
Za vodolovna grla do 12 l/s	151
Za vodolovna grla do 25 l/s	151
Zaštita od požara	152
Zaštita od požara za kanalizacijske sustave.....	152
Sigurnosni preljevi.....	154
Za vodolovna grla do 12 l/s	154
Za vodolovna grla do 25 l/s	155
Učvršćenja	156
Sustav pričvršćivanja d40–200.....	156
Sustav pričvršćivanja d250–315.....	159
Pribor	161
Za vodolovna grla	161
Za učvršćenja	167



Pregled asortimana – Krovno odvodnjavanje Geberit Pluvia

Geberit Hrvatska, Izdavanje: siječanj 2026

Ugradnja	Vodonosna razina	Vrsta priključka		9 l/s	12 l/s	19 l/s	25 l/s	45 l/s	60 l/s	100 l/s
Ravni krov	Bitumen	Limena ploča	359.108.00.1 Geberit Pluvia vodolovno grlo s limenom pločom 		✓					
Ravni krov			359.099.00.1 Geberit Pluvia vodolovno grlo s limenom pločom 				✓			
Ravni krov		Limena ploča i prirubnica	359.109.00.1 Geberit Pluvia vodolovno grlo s limenom pločom i pričvršnom prirubnicom 		✓					
Ravni krov	Hidroizolacijska folija	Prirubnica	359.117.00.1 Geberit Pluvia vodolovno grlo s pričvršnom prirubnicom, za hidroizolacijske folije 	✓						
Ravni krov			359.105.00.1 Geberit Pluvia vodolovno grlo s pričvršnom prirubnicom, za hidroizolacijske folije 		✓					
Ravni krov			359.098.00.1 Geberit Pluvia vodolovno grlo s pričvršnom prirubnicom, za hidroizolacijske folije 				✓			
Ravni krov	Hidroizolacijska folija ili bitumen	Tijelo folije	359.118.00.1 Geberit Pluvia vodolovno grlo 	✓						
Ravni krov			359.107.00.1 Geberit Pluvia vodolovno grlo 		✓					
Žlijeb		Limena ploča	359.111.00.1 Geberit Pluvia vodolovno grlo s limenom pločom za žljebove 		✓					
Žlijeb			359.100.00.1 Geberit Pluvia vodolovno grlo s limenom pločom za žljebove 				✓			
Žlijeb		Prirubnica	359.112.00.1 Geberit Pluvia vodolovno grlo s prirubnicom, za žljebove 		✓					
Žlijeb			359.007.00.1 Geberit Pluvia vodolovno grlo s prirubnicom, za žljebove 					✓		

✓ Kompatibilno

Vodolovna grla

Vodolovna grla do 12 l/s

Geberit Pluvia vodolovno grlo s pričvršnom prirubnicom, za hidroizolacijske folije

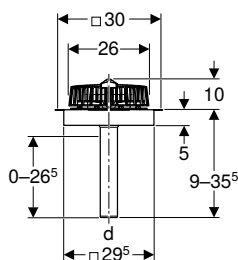

click & scan

Primjene

- Za skupljanje i odvodnju kišnice na krovovima
- Za hidroizolacijske folije bez sloja flisa
- Za podtlačno odvodnjavanje krovova
- Za priključenje na hidroizolacijske folije debljine ≤ 4 mm

Tehnički podaci

Usporna visina maks.	40 mm
----------------------	-------

Svojstva

- Vertikalni odvod
- Spojni komad, može se izravno smanjiti ili produžiti
- Spojni komad od PE-HD, može se skratiti
- Spoj steznom prirubnicom bez održavanja

Opseg isporuke

- Rešetka za zaštitu od lišća s funkcijskom pločom
- Kućište s limenom pločom od CrNi čelika 1.4301
- Prirubnička brtva od EPDM-a
- Izolacija protiv kondenzata
- Pričvrсна prirubnica sa sigurnosnim maticama

Br. art.	DN	Brtvljenje priključka	d, \emptyset [mm]	Priključna vrijednost [l/s]	EUR/kom.
359.105.00.1	56	CrNi čelik 1.4301	56	1-12	229,80

Pribor

- Pričvršni lim, za Geberit Pluvia vodolovno grlo s pričvršnom prirubnicom, za hidroizolacijske folije → str. 163

Geberit Pluvia vodolovno grlo

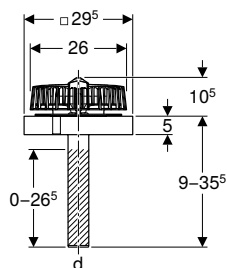

click & scan

Primjene

- Za skupljanje i odvodnju kišnice na krovovima
- Za podtlačno odvodnjavanje krovova

Tehnički podaci

Usporna visina maks.	40 mm
----------------------	-------

Svojstva

- Vertikalni odvod
- Spojni komad, može se izravno smanjiti ili produžiti
- Spojni komad od PE-HD, može se skratiti

Opseg isporuke

- Rešetka za zaštitu od lišća s funkcijskom pločom
- Uložna ploča
- Kućište
- Izolacija protiv kondenzata
- Poklopac za građevinsku zaštitu
- Pričvršni materijal

Br. art.	DN	d, \emptyset [mm]	Priključna vrijednost [l/s]	EUR/kom.
359.107.00.1	56	56	1-12	98,58

Pribor

- Geberit Pluvia tijelo folije za hidroizolacijske folije → str. 161
- Geberit Pluvia pričvršni lim → str. 163
- Geberit Pluvia limena ploča, univerzalna → str. 163
- Geberit Pluvia tijelo folije za bitumen → str. 162

Geberit Pluvia vodolovno grlo s pričvršnom prirubnicom, za hidroizolacijske folije

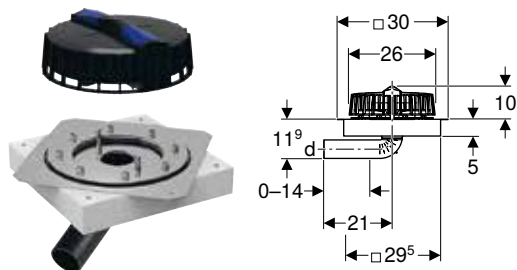

click & scan

Primjene

- Za skupljanje i odvodnju kišnice na krovovima
- Za obnovu krovova
- Za hidroizolacijske folije bez sloja flisa
- Za podtlačno odvodnjavanje krovova
- Za priključenje na hidroizolacijske folije debljine ≤ 4 mm
- Za horizontalne priključke cijevi

Tehnički podaci

Usporna visina maks.	40 mm
----------------------	-------

Svojstva

- Horizontalni odvod
- Spojni komad, može se izravno smanjiti ili produžiti
- Spojni komad od PE-HD, može se skratiti
- Spoj steznom prirubnicom bez održavanja
- Mala visina ugradnje

Opseg isporuke

- Rešetka za zaštitu od lišća s funkcijskom pločom
- Kućište s limenom pločom od CrNi čelika 1.4301
- Prirubnička brtva od EPDM-a
- Pričvršna prirubnica sa sigurnosnim maticama
- Izolacija protiv kondenzata

Br. art.	DN	Brtvljenje priključka	d, \emptyset [mm]	Priključna vrijednost [l/s]	EUR/kom.
359.117.00.1	56	CrNi čelik 1.4301	56	1-9	218,50

Geberit Pluvia vodolovno grlo

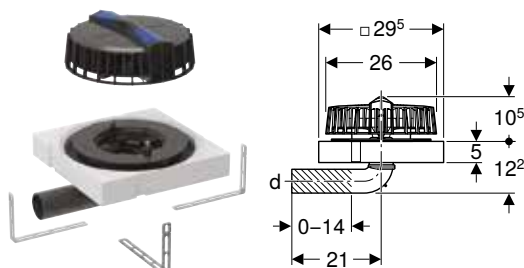

click & scan

Primjene

- Za skupljanje i odvodnju kišnice na krovovima
- Za obnovu krovova
- Za podtlačno odvodnjavanje krovova
- Za horizontalne priključke cijevi

Tehnički podaci

Usporna visina maks.	40 mm
----------------------	-------

Svojstva

- Horizontalni odvod
- Spojni komad, može se izravno smanjiti ili produžiti
- Spojni komad od PE-HD, može se skratiti
- Mala visina ugradnje

Opseg isporuke

- Rešetka za zaštitu od lišća s funkcijskom pločom
- Uložna ploča
- Kućište
- Izolacija protiv kondenzata
- Poklopac za građevinsku zaštitu
- Pričvršni materijal

Br. art.	DN	d, \emptyset [mm]	Priključna vrijednost [l/s]	EUR/kom.
359.118.00.1	56	56	1-9	108,90

Pribor

- Geberit Pluvia tijelo folije za hidroizolacijske folije → str. 161
- Geberit Pluvia limena ploča, univerzalna → str. 163
- Geberit Pluvia tijelo folije za bitumen → str. 162

Geberit Pluvia vodolovno grlo s limenom pločom

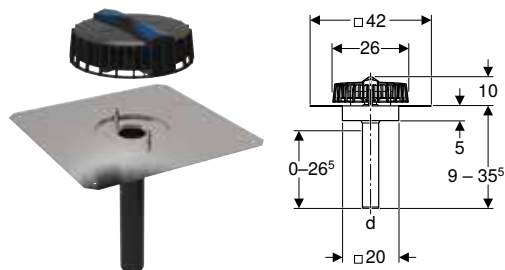

click & scan

Primjene

- Za skupljanje i odvodnju kišnice na krovovima
- Za podtlačno odvodnjavanje krovova
- Za spajanje bitumenske krovne hidroizolacije

Tehnički podaci

Usporna visina maks.	40 mm
----------------------	-------

Svojstva

- Vertikalni odvod
- Spojni komad, može se izravno smanjiti ili produžiti
- Spojni komad od PE-HD, može se skratiti

Opseg isporuke

- Rešetka za zaštitu od lišća s funkcijskom pločom
- Kućište s limenom pločom od CrNi čelika 1.4301
- Izolacija protiv kondenzata
- Poklopac za građevinsku zaštitu

Br. art.	DN	Brtvljenje priključka	d, ø [mm]	Priključna vrijednost [l/s]	EUR/kom.
359.108.00.1	56	CrNi čelik 1.4301	56	1-12	173,70



Geberit Pluvia vodolovno grlo s limenom pločom i pričvrsnom prirubnicom

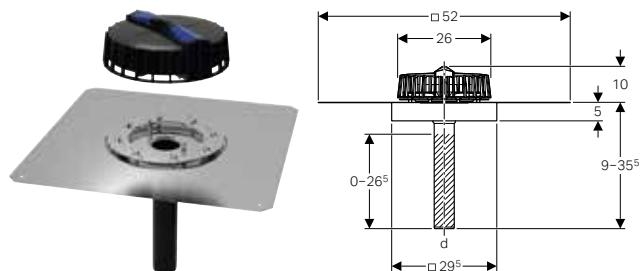

click & scan

Primjene

- Za skupljanje i odvodnju kišnice na krovovima
- Za podtlačno odvodnjavanje krovova
- Za spajanje bitumenske krovne hidroizolacije

Tehnički podaci

Usporna visina maks.	40 mm
----------------------	-------

Svojstva

- Vertikalni odvod
- Spojni komad, može se izravno smanjiti ili produžiti
- Spojni komad od PE-HD, može se skratiti

Opseg isporuke

- Rešetka za zaštitu od lišća s funkcijskom pločom
- Kućište s limenom pločom od CrNi čelika 1.4301
- Pričvrsna prirubnica
- Izolacija protiv kondenzata
- 8 krilnih matica od CrNi čelika
- Poklopac za građevinsku zaštitu

Br. art.	DN	Brtvljenje priključka	d, ø [mm]	Priključna vrijednost [l/s]	EUR/kom.
359.109.00.1	56	CrNi čelik 1.4301	56	1-12	220,70

Vodolovna grla do 25 l/s

Geberit Pluvia vodolovno grlo s pričvrstnom priрубnicom, za hidroizolacijske folije

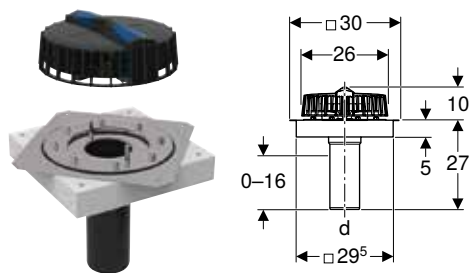

click & scan

Primjene

- Za skupljanje i odvodnju kišnice na krovovima
- Za hidroizolacijske folije bez sloja flisa
- Za podtlačno odvodnjavanje krovova
- Za priključenje na hidroizolacijske folije debljine ≤ 4 mm

Tehnički podaci

Usporna visina maks.	50 mm
----------------------	-------

Svojstva

- Vertikalni odvod
- Spojni komad, može se izravno smanjiti ili produžiti
- Spojni komad od PE-HD, može se skratiti
- Spoj steznom priрубnicom bez održavanja

Opseg isporuke

- Rešetka za zaštitu od lišća s funkcijskom pločom
- Kućište s limenom pločom od CrNi čelika 1.4301
- Priрубnička brtva od EPDM-a
- Pričvrstna priрубnica sa sigurnosnim maticama
- Izolacija protiv kondenzata

Br. art.	DN	Brtvljenje priključka	d, \varnothing [mm]	Priključna vrijednost [l/s]	EUR/kom.
359.098.00.1	90	CrNi čelika 1.4301	90	1–25	282,30

Pribor

- Pričvrstni lim, za Geberit Pluvia vodolovno grlo s pričvrstnom priрубnicom, za hidroizolacijske folije → str. 163

Geberit Pluvia vodolovno grlo s limenom pločom

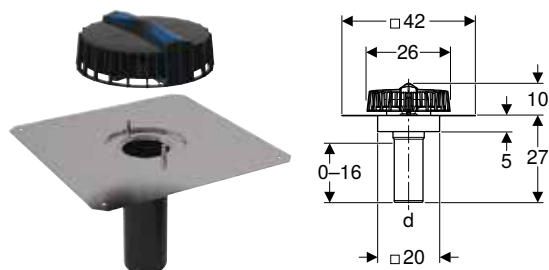

click & scan

Primjene

- Za skupljanje i odvodnju kišnice na krovovima
- Za podtlačno odvodnjavanje krovova
- Za spajanje bitumenske krovne hidroizolacije

Tehnički podaci

Usporna visina maks.	50 mm
----------------------	-------

Svojstva

- Vertikalni odvod
- Spojni komad, može se izravno smanjiti ili produžiti
- Spojni komad od PE-HD, može se skratiti

Opseg isporuke

- Rešetka za zaštitu od lišća s funkcijskom pločom
- Kućište s limenom pločom od CrNi čelika 1.4301
- Poklopac za građevinsku zaštitu
- Izolacija protiv kondenzata

Br. art.	DN	Brtvljenje priključka	d, \varnothing [mm]	Priključna vrijednost [l/s]	EUR/kom.
359.099.00.1	90	CrNi čelika 1.4301	90	1–25	266,70

Vodolovna grla za žljebove

Vodolovna grla do 12 l/s

Geberit Pluvia vodolovno grlo s limenom pločom za žljebove

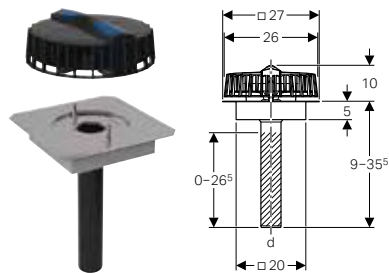

click & scan

Primjene

- Za skupljanje i odvodnju kišnice na krovovima
- Za žljebove minimalne širine 30 cm
- Za spajanje metalnih materijala
- Za podtlačno odvodnjavanje krovova

Tehnički podaci

Usporna visina maks.	40 mm
----------------------	-------

Svojstva

- Vertikalni odvod
- Spojni komad, može se izravno smanjiti ili produžiti
- Spojni komad od PE-HD, može se skratiti

Opseg isporuke

- Rešetka za zaštitu od lišća s funkcijskom pločom
- Kućište s limenom pločom od CrNi čelika 1.4301
- Izolacija protiv kondenzata

Br. art.	DN	Brtvljenje priključka	d, ø [mm]	Priključna vrijednost [l/s]	EUR/kom.
359.111.00.1	56	CrNi čelik 1.4301	40-135	1-12	196,10

Geberit Pluvia vodolovno grlo s prirubnicom, za žljebove

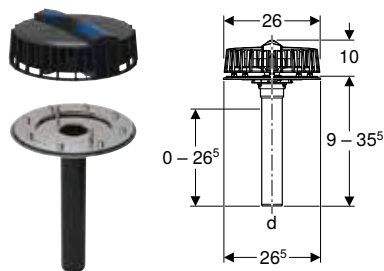

click & scan

Primjene

- Za skupljanje i odvodnju kišnice na krovovima
- Za podtlačno odvodnjavanje krovova
- Za žljebove minimalne širine 30 cm
- Za spajanje metalnih materijala debljine ≤ 4 mm

Tehnički podaci

Usporna visina maks.	40 mm
----------------------	-------

Svojstva

- Vertikalni odvod
- Spojni komad, može se izravno smanjiti ili produžiti
- Spojni komad od PE-HD, može se skratiti
- Spoj steznom prirubnicom bez održavanja

Opseg isporuke

- Rešetka za zaštitu od lišća s funkcijskom pločom
- Kućište od CrNi čelika 1.4301
- Prirubnička brtva od EPDM-a
- Pričvrtna prirubnica sa sigurnosnim maticama

Br. art.	DN	Brtvljenje priključka	d, ø [mm]	Priključna vrijednost [l/s]	EUR/kom.
359.112.00.1	56	CrNi čelik 1.4301	56	1-12	229,80

Vodolovna grla do 25 l/s

Geberit Pluvia vodolovno grlo s limenom pločom za žljebove

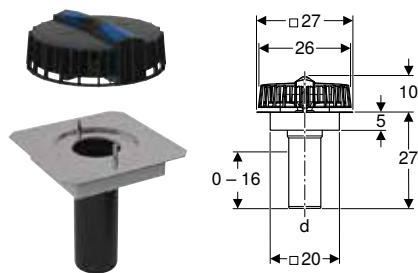

click & scan

Primjene

- Za skupljanje i odvodnju kišnice na krovovima
- Za žljebove minimalne širine 30 cm
- Za spajanje metalnih materijala
- Za podtlačno odvodnjavanje krovova

Tehnički podaci

Usporna visina maks.	50 mm
----------------------	-------

Svojstva

- Vertikalni odvod
- Spojni komad, može se izravno smanjiti ili produžiti
- Spojni komad od PE-HD, može se skratiti

Opseg isporuke

- Rešetka za zaštitu od lišća s funkcijskom pločom
- Kućište s limenom pločom od CrNi čelika 1.4301
- Izolacija protiv kondenzata

Br. art.	DN	Brtvljenje priključka	d, ø [mm]	Priključna vrijednost [l/s]	EUR/kom.
359.100.00.1	90	CrNi čelik 1.4301	90	1–25	223,60

Geberit Pluvia vodolovno grlo s prirubnicom, za žljebove

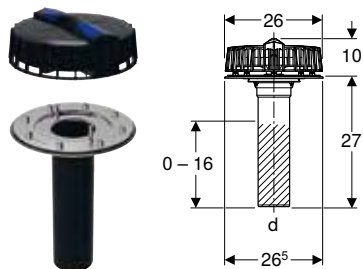

click & scan

Primjene

- Za skupljanje i odvodnju kišnice na krovovima
- Za podtlačno odvodnjavanje krovova
- Za žljebove minimalne širine 30 cm
- Za spajanje metalnih materijala debljine ≤ 4 mm

Tehnički podaci

Usporna visina maks.	50 mm
----------------------	-------

Svojstva

- Vertikalni odvod
- Spojni komad, može se izravno smanjiti ili produžiti
- Spojni komad od PE-HD, može se skratiti
- Spoj steznom prirubnicom bez održavanja

Opseg isporuke

- Rešetka za zaštitu od lišća s funkcijskom pločom
- Kućište od CrNi čelika 1.4301
- Prirubnička brtva od EPDM-a
- Pričvrtna prirubnica sa sigurnosnim maticama

Br. art.	DN	Brtvljenje priključka	d, ø [mm]	Priključna vrijednost [l/s]	EUR/kom.
359.007.00.1	90	CrNi čelik 1.4301	90	1–25	195,00

Elementi parne brane

Za vodolovna grla do 12 l/s

Geberit Pluvia priključak parne brane

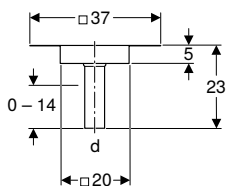

click & scan

Primjene

- Za podtlačno odvodnjavanje krovova
- Za spajanje parnih brana od plastike ili bitumena
- Za vodolovna grla Geberit Pluvia s priključnom vrijednosti 12 l/s
- Za izolirane krovove s parnom branom

Svojstva

- Vertikalni odvod
- Spojni komad, može se izravno smanjiti ili produžiti
- Spojni komad od PE-HD, može se skratiti

Opseg isporuke

- Izolacija protiv kondenzata
- Poklopac za građevinsku zaštitu

Tehnički podaci

Materijal	čelik / plastika
-----------	------------------

Br. art.	DN	Brtvljenje priključka	d, ø [mm]	EUR/kom.
359.113.00.1	56	CrNi čelik 1.4301	56	106,50

Pribor

- Geberit Pluvia pričvrсни lim → str. 163
- Geberit Pluvia stalak za ugradnju za masivne krovove → str. 164



Za vodolovna grla do 25 l/s

Geberit Pluvia priključak parne brane

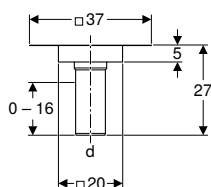
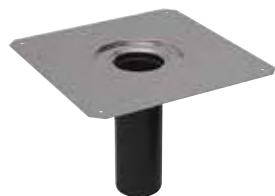

click & scan

Primjene

- Za Geberit Pluvia vodolovna grla s priključnom vrijednosti 25 l/s
- Za podtlačno odvodnjavanje krovova
- Za konvencionalno odvodnjavanje krovova
- Za spajanje parnih brana od plastike ili bitumena
- Za izolirane krovove s parnom branom

Svojstva

- Vertikalni odvod
- Spojni komad, može se izravno smanjiti ili produžiti
- Spojni komad od PE-HD, može se skratiti

Opseg isporuke

- Poklopac za građevinsku zaštitu
- Izolacija protiv kondenzata

Tehnički podaci

Materijal	čelik / plastika
-----------	------------------

Br. art.	DN	Brtvljenje priključka	d, ø [mm]	EUR/kom.
359.102.00.1	90	CrNi čelik 1.4301	90	196,10

Pribor

- Geberit Pluvia pričvrсни lim → str. 163

Zaštita od požara

Zaštita od požara za kanalizacijske sustave

Geberit Pluvia prodor kroz krov sa zaštitom od požara, d56

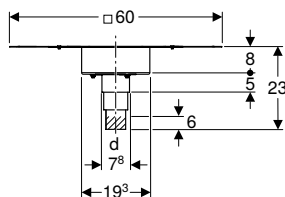

click & scan

Primjene

- Za odvajanje Geberit Pluvia vodolovnih grla s priključnom vrijednosti 12 l/s, kod prodora kroz krov u trapeznim krovovima
- Za zaštitu od širenja dima i vatre
- Za podtlačno odvodnjavanje krovova
- Za spajanje parnih brana od plastike ili bitumena
- Za izolirane krovove s parnom branom

Opseg isporuke

- Geberit Pluvia priključak parne brane \varnothing 56 mm
- Geberit Pluvia pričvrсни lim
- Izolacija protiv kondenzata
- Protupožarna obujmica RS90 Plus
- Poklopac za građevinsku zaštitu

Svojstva

- Klasa vatrootpornosti R 30 prema DIN 4102-11
- Uporabljivo prema DIN 18234-4
- Predmontirani
- Spojni komad, može se izravno smanjiti ili produžiti
- Spojni komad od PE-HD, može se skratiti

Br. art.	DN	Brtvljenje priključka	d, \varnothing [mm]	EUR/kom.
359.360.00.1	56	CrNi čelik 1.4301	56	286,30

Geberit Pluvia prodor kroz krov sa zaštitom od požara, d90

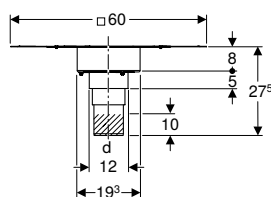

click & scan

Primjene

- Za odvajanje Geberit Pluvia vodolovnih grla s priključnom vrijednosti 25 l/s, kod prodora kroz krov u trapeznim krovovima
- Za zaštitu od širenja dima i vatre
- Za podtlačno odvodnjavanje krovova
- Za spajanje parnih brana od plastike ili bitumena
- Za izolirane krovove s parnom branom

Opseg isporuke

- Geberit Pluvia priključak parne brane \varnothing 90 mm
- Geberit Pluvia pričvrсни lim
- Izolacija protiv kondenzata
- Protupožarna obujmica RS90 Plus
- Poklopac za građevinsku zaštitu

Svojstva

- Klasa vatrootpornosti R 30 prema DIN 4102-11
- Uporabljivo prema DIN 18234-4
- Predmontirani
- Spojni komad, može se izravno smanjiti ili produžiti
- Spojni komad od PE-HD, može se skratiti

Br. art.	DN	Brtvljenje priključka	d, \varnothing [mm]	EUR/kom.
359.362.00.1	90	CrNi čelik 1.4301	90	352,90

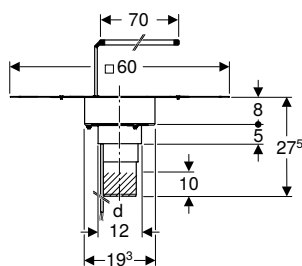
Geberit Pluvia prodor kroz krov sa zaštitom od požara i grijaćom trakom 230 V / 11,2 W, d90

click & scan

Primjene

- Za odvajanje Geberit Pluvia vodolovnih grla s priključnom vrijednosti 25 l/s, kod prodora kroz krov u trapeznim krovovima
- Za zaštitu od širenja dima i vatre
- Za podtlačno odvodnjavanje krovova
- Za spajanje parnih brana od plastike ili bitumena
- Za izolirane krovove s parnom branom
- Za izolirane krovne konstrukcije s izolacijom debljine ≥ 15 cm

Tehnički podaci

Stupanj zaštite	IPX7
Nazivni napon	220–240 V AC
Potrošnja snage pri 4 °C	11,2 W

Svojstva

- Klasa vatrootpornosti R 30 prema DIN 4102-11
- Uporabljivo prema DIN 18234-4
- Predmontirani
- Spojni komad, može se izravno smanjiti ili produžiti
- Spojni komad od PE-HD, može se skratiti
- Grijanje, samoregulatorajuće
- U skladu s CE

Opseg isporuke

- Geberit Pluvia priključak parne brane $\varnothing 90$ mm
- Geberit Pluvia pričvrsni lim
- Izolacija protiv kondenzata
- Protupožarna obujmica RS90 Plus
- Poklopac za građevinsku zaštitu
- Kabelaška uvodnica
- Kabelaška vezica
- Aluminijska ljepljiva traka 1 m
- Geberit grijaća traka 230 V / 11.2 W

Br. art.	DN	Brtvljenje priključka	d, \varnothing [mm]	EUR/kom.
359.363.00.1	90	CrNi čelik 1.4301	90	466,00



- Za isključivanje grijaće trake tijekom toplijih sezona upotrijebite termostat sa senzorom vanjske temperature. Grijaća traka mora biti povezana na električnu mrežu u skladu s dijagramom prikazanim u uputama za ugradnju



Geberit Pluvia prodor kroz krov sa zaštitom od požara i grijanjem 230 V / 8 W, d56

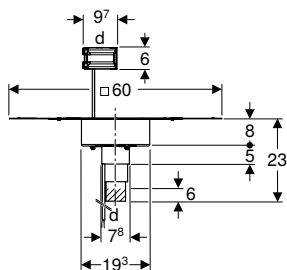

click & scan

Primjene

- Za odvajanje Geberit Pluvia vodolovnih grla s priključnom vrijednosti 12 l/s, kod prodora kroz krov u trapeznim krovovima
- Za zaštitu od širenja dima i vatre
- Za podtlačno odvodnjavanje krovova
- Za spajanje parnih brana od plastike ili bitumena
- Za izolirane krovove s parnom branom
- Za izolirane krovne konstrukcije s izolacijom debljine ≥ 12 cm

Tehnički podaci

Stupanj zaštite	IPX7
Nazivni napon	220–240 V AC
Potrošnja snage pri 4 °C	8 W

Svojstva

- Klasa vatrootpornosti R 30 prema DIN 4102-11
- Uporabljivo prema DIN 18234-4
- Predmontirani
- Spojni komad, može se izravno smanjiti ili produžiti
- Spojni komad od PE-HD, može se skratiti
- Grijanje, samoregulirajuće
- U skladu s CE

Opseg isporuke

- Geberit Pluvia priključak parne brane $\varnothing 56$ mm
- Geberit Pluvia pričvrtni lim
- Izolacija protiv kondenzata
- Protupožarna objemica RS90 Plus
- Poklopac za građevinsku zaštitu
- Kabelska uvodnica
- Geberit Pluvia grijanje 230 V / 8 W

Br. art.	DN	Brtvljenje priključka	d, \varnothing [mm]	EUR/kom.
359.361.00.1	56	CrNi čelik 1.4301	56	432,10

Sigurnosni preljevi

Za vodolovna grla do 12 l/s

Geberit Pluvia sigurnosni preljevni sistem

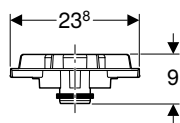

click & scan

Primjene

- Za vodolovna grla Geberit Pluvia s priključnom vrijednosti 9 l/s i 12 l/s
- Nije prikladno za vodolovna grla Geberit Pluvia s rešetkom za zaštitu od lišća od aluminijskog lijeva

Tehnički podaci

Usporna visina pri 12 l/s maks.	80 mm
Visina preljeva	55 mm

Opseg isporuke

- Preljevni element od PP
- 2 okretna zasuna, siva
- Usna brtva od EPDM-a

Br. art.	EUR/kom.
359.114.00.1	100,70

Za vodolovna grla do 25 l/s

Geberit Pluvia sigurnosni preljevni sistem

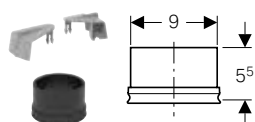

click & scan

Primjene

- Za Geberit Pluvia vodolovna grla s priključnom vrijednosti 19 l/s

Opseg isporuke

- 2 okretna uglavna kliznika, siva
- Usna brtva od EPDM-a

Tehnički podaci

Usporna visina pri 19 l/s maks.	70 mm
Visina preljeva	55 mm

Br. art.

359.036.00.1

EUR/kom.

80,48

Geberit Pluvia sigurnosni preljevni sistem

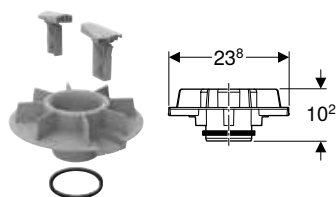

click & scan

Primjene

- Za Geberit Pluvia vodolovna grla s priključnom vrijednosti 25 l/s
- Nije prikladno za vodolovna grla Geberit Pluvia s rešetkom za zaštitu od lišća, otvor rešetke 8 x 2 cm

Opseg isporuke

- Preljevni element od PP
- 2 okretna zasuna, siva
- Usna brtva od EPDM-a

Tehnički podaci

Usporna visina pri 25 l/s maks.	95 mm
Visina preljeva	65 mm

Br. art.

359.101.00.1

EUR/kom.

123,70

Geberit Pluvia sigurnosni preljevni sistem

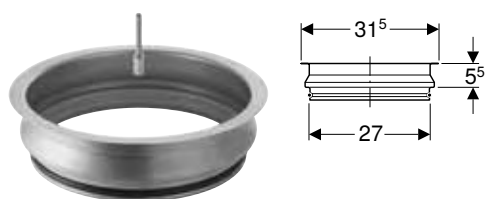

click & scan

Primjene

- Za Geberit Pluvia vodolovna grla s priključnom vrijednosti od 45, 60 ili 100 l/s

Opseg isporuke

- Preljevni element od CrNi čelika 1.4301
- Okrugla brtva od EPDM-a
- Pričvrtni materijal

Tehnički podaci

Usporna visina pri 45 l/s maks.	135 mm
Usporna visina pri 60 l/s maks.	140 mm
Usporna visina pri 100 l/s maks.	160 mm
Visina preljeva	55 mm

Br. art.

358.008.00.1

EUR/kom.

212,70



- U kombinaciji s krovnim uljevnim grlima ≤ 25 l/s, mora se upotrijebiti 1 sigurnosni preljev
- U kombinaciji s krovnim uljevnim grlima > 25 l/s, moraju se upotrijebiti 2 sigurnosna preljeva

Učvršćenja

Sustav pričvršćivanja d40–200

Geberit Pluvia nosiva tračnica

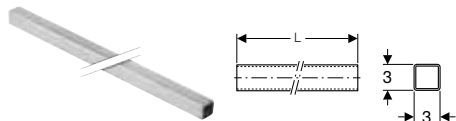

click & scan

Primjene

- Za Geberit Pluvia cijevne obujmice
- Za učvršćenje cjevovoda na stropove

Svojstva

- Pocinčano

Tehnički podaci

Materijal	čelik
-----------	-------

Br. art.	Boja / površina	L [m]	B [cm]	H [cm]	EUR/m
362.863.26.1	galvanski pocinčano	5	3	3	7,11

Geberit Pluvia spojni element

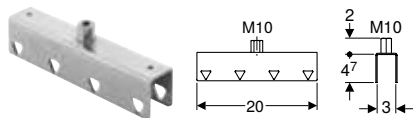

click & scan

Primjene

- Za spajanje Geberit nosivih tračnica s četverokutnim profilom
- Za učvršćenje cjevovoda na stropove
- Za učvršćenje vertikalnih cjevovoda na zidove

Svojstva

- Sa zavarenom spojnicom s dugim navojem
- Pocinčano

Tehnički podaci

Materijal	čelik
-----------	-------

Br. art.	Boja / površina	L [cm]	EUR/kom.
362.864.26.1	galvanski pocinčano	20	7,12



- Za dodatnu narudžbu: pričvrсни klin

Geberit Pluvia ovijesni element

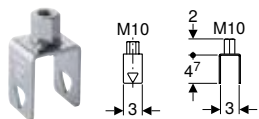

click & scan

Primjene

- Za učvršćenje Geberit Pluvia nosivih tračnica s četverokutnim profilom
- Za učvršćenje cjevovoda na stropove
- Za učvršćenje vertikalnih cjevovoda na zidove

Svojstva

- Sa zavarenom spojnicom s dugim navojem
- Pocinčano

Tehnički podaci

Materijal	čelik
-----------	-------

Br. art.	Boja / površina	L [cm]	EUR/kom.
362.862.26.1	galvanski pocinčano	6,7	2,25



- Za dodatnu narudžbu: pričvrсни klin

Geberit Pluvia pričvrсни klin

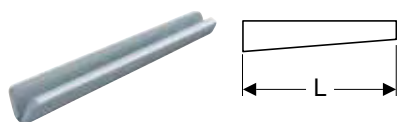

click & scan

Primjene

- Za učvršćenje Geberit Pluvia cijevnih obujmica, Pluvia ovjesnih elemenata i spojnih elemenata na nosive tračnice s četverokutnim profilom

Svojstva

- Pocinčano

Tehnički podaci

Materijal	čelik
-----------	-------

Br. art.	Boja / površina	L [cm]	EUR/kom.
362.865.26.1	galvanski pocinčano	9	1,28

Geberit Pluvia cijevna obujmica

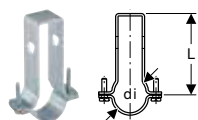

click & scan

Primjene

- Za pričvršćivanje cijevi s fiksnim točkama u kombinaciji s elektrovarnim spojnica
- Za klizne spojnice cijevi
- Za učvršćenje pričvrsnim klinovima
- Za učvršćenje na Geberit Pluvia nosive tračnice s četverokutnim profilom

Svojstva

- Pocinčano

Tehnički podaci

Materijal	čelik
-----------	-------

Br. art.	Boja / površina	DN	di, \emptyset [mm]	L [cm]	EUR/kom.
360.861.00.1	galvanski pocinčano	40	40	10,6	7,26



- Za dodatnu narudžbu: pričvrсни klin

Geberit Pluvia cijevna objumica, podesiva

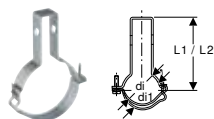

click & scan

Primjene

- Za pričvršćivanje cijevi s fiksnim točkama u kombinaciji s elektro-varenim trakama
- Za pričvršćivanje cijevi s fiksnim točkama u kombinaciji s elektro-varnim spojnica
- Za klizne spojnice cijevi
- Za učvršćenje pričvršnim klinovima
- Za učvršćenje na Geberit Pluvia nosive tračnice s četverokutnim profilom

Svojstva

- Pocinčano

Tehnički podaci

Materijal		čelik					
Br. art.	Boja / površina	DN	di, ø [mm]	di1, ø [mm]	L1 [cm]	L2 [cm]	EUR/kom.
361.861.00.1	galvanski pocinčano	50	50	58	11,3	11,7	7,27
363.861.00.1	galvanski pocinčano	56	56	64	11,7	12,1	5,03
364.861.00.1	galvanski pocinčano	60	63	71	12,1	12,5	5,33
365.861.00.1	galvanski pocinčano	70	75	83	12,8	13,2	5,66
366.861.00.1	galvanski pocinčano	90	90	98	13,6	14	6,02
367.861.00.1	galvanski pocinčano	100	110	118	14,7	15,1	6,32
368.861.00.1	galvanski pocinčano	125	125	133	15,5	15,9	6,66
369.861.00.1	galvanski pocinčano	150	160	168	17,3	17,7	7,71



- Za dodatnu narudžbu: pričvršni klin

Geberit Pluvia cijevna objumica, podesiva, sa sigurnosnim stremenom

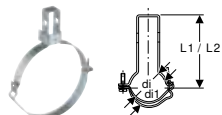

click & scan

Primjene

- Za pričvršćivanje cijevi s fiksnim točkama u kombinaciji s elektro-varenim trakama
- Za pričvršćivanje cijevi s fiksnim točkama u kombinaciji s elektro-varnim spojnica
- Za klizne spojnice cijevi
- Za učvršćenje pričvršnim klinovima
- Za učvršćenje na Geberit Pluvia nosive tračnice s četverokutnim profilom

Tehnički podaci

Materijal	čelik
-----------	-------

Svojstva

- Pocinčano

Opseg isporuke

- Sigurnosni stremen

Br. art.	Boja / površina	DN	di, ø [mm]	di1, ø [mm]	L1 [cm]	L2 [cm]	EUR/kom.
370.861.26.1	galvanski pocinčano	200	200	208	19,4	19,8	17,13



- Za dodatnu narudžbu: pričvršni klin

Geberit elektrovarna traka za fiksnu točku

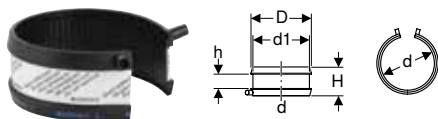

click & scan

Primjene

- Za odvodnju otpadnih voda zgrade
- Za pričvršćivanje cijevi s fiksnim točkama u spoju s cijevnim obujmicama

Svojstva

- Jednodijelno
- Može se zavariti pomoću Geberit uređaja za električno zavarivanje

Tehnički podaci

Materijal	PE-HD
-----------	-------

Br. art.	DN	d, ø [mm]	d1, ø [mm]	D [cm]	H [cm]	h [cm]	EUR/kom.
361.776.16.1	50	50	58	6,6	6	3	10,15
363.776.16.1	56	56	64	7,2	6	3	10,66
364.776.16.1	60	63	71	7,9	6	3	10,15
365.776.16.1	70	75	83	9,1	6	3	10,64
366.776.16.1	90	90	98	10,6	6	3	11,93
367.776.16.1	100	110	118	12,6	6	3	13,39
368.776.16.1	125	125	133	14,1	6	3	17,78
369.776.16.1	150	160	168	17,6	6	3	19,98
370.776.16.1	200	200	208	21,6	6	3	27,12
371.776.16.1	250	250	258	26,6	6	3	30,87

Sustav pričvršćivanja d250–315

Geberit Pluvia nosiva tračnica

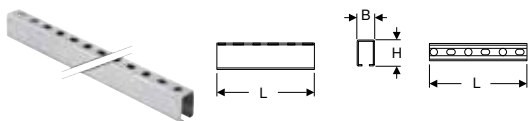

click & scan

Primjene

- Za učvršćenje cijevnih obujmica s navojnim učvršćenjem
- Za učvršćenje cjevovoda na stropove

Svojstva

- C-profil
- Pocinčano

Tehnički podaci

Materijal	čelik
-----------	-------

Br. art.	L [m]	B [cm]	H [cm]	EUR/m
363.863.00.1	5	4	6	46,63

Geberit Pluvia spojni element

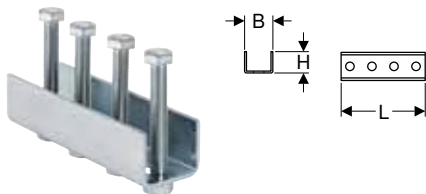

click & scan

Primjene

- Za spajanje Geberit nosivih tračnica s C-profilom

Svojstva

- Pocinčano

Tehnički podaci

Materijal	čelik
-----------	-------

Br. art.	L [cm]	B [cm]	H [cm]	EUR/kom.
363.864.00.1	18,4	5,8	4,8	46,63

Geberit Pluvia ovijesni element

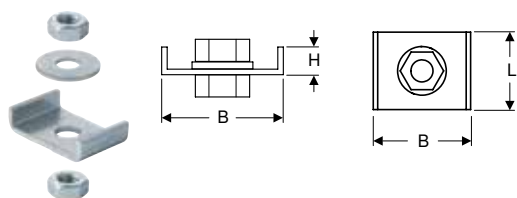

click & scan

Primjene

- Za učvršćenje cjevovoda na stropove i zidove
- Za učvršćenje Geberit nosivih tračnica s C-profilom i Geberit navojnim šipkama M10

Svojstva

- Pocinčano

Opseg isporuke

- 2 matice M10
- Podloška

Tehnički podaci

Materijal	čelik			EUR/kom.
Br. art.	L [cm]	B [cm]	H [cm]	
363.862.00.1	3	4,7	1,1	3,66

Geberit Pluvia cijevna objumica s elektrovarnom trakom za fiksnu točku

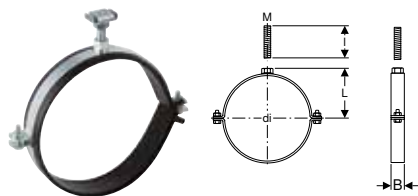

click & scan

Primjene

- Za učvršćenje na Geberit Pluvia nosive tračnice s C-profilom
- Za učvršćenje navojnim šipkama
- Za pričvršćivanje cijevi s fiksnim točkama

Svojstva

- Unutarnji navoj
- Pocinčano

Opseg isporuke

- Elektrovarna traka
- Pričvrtni materijal

Tehnički podaci

Materijal	čelik							EUR/kom.
Br. art.	Boja / površina	DN	M [mm]	di, ø [mm]	L [cm]	l [cm]	B [cm]	
371.861.00.1	galvanski pocinčano	250	16	250	14,8	6	3	68,32

Geberit Pluvia set cijevnih objumica s elektrovarnom trakom za fiksnu točku

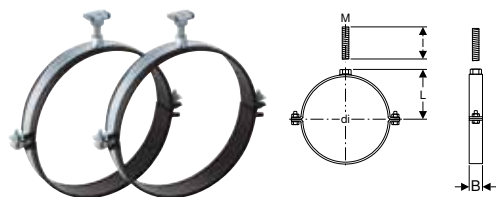

click & scan

Primjene

- Za učvršćenje na Geberit Pluvia nosive tračnice s C-profilom
- Za učvršćenje navojnim šipkama
- Za pričvršćivanje cijevi s fiksnim točkama

Svojstva

- Unutarnji navoj
- Pocinčano

Opseg isporuke

- Set od 2 komada

Tehnički podaci

Materijal	čelik							EUR/kom.
Br. art.	Boja / površina	DN	M [mm]	di, ø [mm]	L [cm]	l [cm]	B [cm]	
372.861.00.1	galvanski pocinčano	300	16	315	18	6	3	171,20

Geberit Pluvia cijevna obujmica sa spojnicom M16

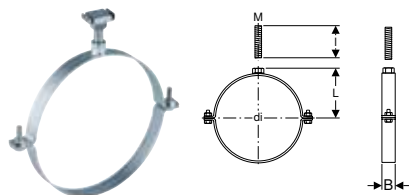

click & scan

Primjene

- Za klizne spojnice cijevi
- Za učvršćenje na Geberit Pluvia nosive tračnice s C-profilom
- Za učvršćenje navojnim šipkama

Svojstva

- Unutarnji navoj
- Pocinčano

Opseg isporuke

- Pričvrсни materijal

Tehnički podaci

Materijal	čelik
-----------	-------

Br. art.	Boja / površina	DN	M [mm]	d _i , ø [mm]	L [cm]	l [cm]	B [cm]	EUR/kom.
371.862.00.1	galvanski pocinčano	250	16	250	14,8	6	3	31,19
372.862.00.1	galvanski pocinčano	300	16	315	18	6	3	36,88

Geberit set elektrovarne trake za fiksnu točku

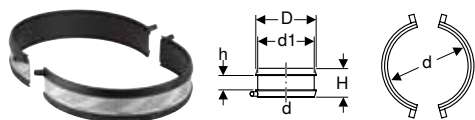

click & scan

Primjene

- Za odvodnju otpadnih voda zgrade
- Za pričvršćivanje cijevi s fiksnim točkama u spoju s cijevnim obujmicama

Svojstva

- Dvodijelno
- Može se zavariti pomoću Geberit uređaja za električno zavarivanje

Opseg isporuke

- Set od 2 komada

Tehnički podaci

Materijal	PE-HD
-----------	-------

Br. art.	DN	d, ø [mm]	d ₁ , ø [mm]	D [cm]	H [cm]	h [cm]	EUR/kom.
372.776.16.1	300	315	323	33,1	6	3	51,50

Pribor

Za vodolovna grla

Geberit Pluvia tijelo folije za hidroizolacijske folije



click & scan

Primjene

- Za spajanje na hidroizolacijske folije

Br. art.	Brtvljenje priključka	EUR/kom.
359.575.00.1	PVC (Sarnafil G 410-18)	69,20
359.577.00.1	EPDM (Resistit® Perfekt E)	69,20
359.579.00.1	PVC (Sikaplan® 15 G)	69,20
359.591.00.1	FPO-A (Sarnafil TG 66)	69,20

Geberit Pluvia tijelo folije za bitumen

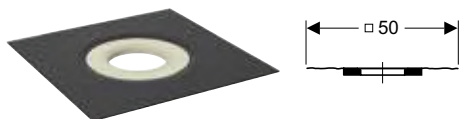

click & scan

Primjene

- Za spajanje bitumenske krovne hidroizolacije

Br. art.	Brtvljenje priključka	EUR/kom.
358.033.00.1	Bitumen (Sopralen EP5)	61,00

Geberit Pluvia priključna cijev, savitljiva



click & scan

Primjene

- Za ugradnju unutar zgrada
- Za fleksibilno povezivanje vodolovnih grla Geberit Pluvia priključne vrijednosti 12 l/s
- Za priključenje vodolovnih grla Geberit Pluvia priključne vrijednosti 12 l/s
- Za direktno priključenje na Geberit Pluvia vodolovna grla
- Za upotrebu kod razlika u temperaturi od -10 do +50 °C

Svojstva

- Može se obostrano zavariti elektrovarnim spojnica
- Ne može se skratiti
- Ne može se čistiti žicama za čišćenje

Br. art.	DN	d, ø [mm]	D [cm]	L [m]	EUR/kom.
360.822.00.1	40	40	4,6	1,1	29,13
361.822.00.1	50	50	5,8	1,1	33,39
363.822.00.1	56	56	6,5	1,1	46,82
364.822.00.1	60	63	7,4	1,1	54,04
365.822.00.1	70	75	8,9	1,1	62,09

Pribor

- Geberit Pluvia pričvrсни remen → str. 162

Geberit Pluvia pričvrсни remen

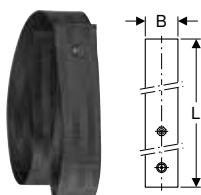

click & scan

Primjene

- Za vodolovna grla Geberit Pluvia s priključnom vrijednosti 12 l/s
- Za učvršćenje Geberit Pluvia priključnih cijevi kod horizontalne montaže u blizini stropa
- Za ugradnju unutar zgrada

Svojstva

- Može se skratiti
- S gumbom za petlju

Br. art.	L [cm]	B [cm]	EUR/kom.
358.004.00.1	100	5	11,29



- Za dodatnu narudžbu: pričvrсни materijal
- Pričvrсни materijal nije sadržan u opsegu isporuke

Geberit Pluvia pričvrtni lim

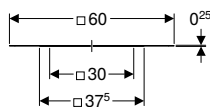

click & scan

Primjene

- Za vodolovna grla Geberit Pluvia od plastike s priključnom vrijednosti 12 l/s
- Za učvršćenje Geberit Pluvia kućišta na lagane krovove
- Za priključke parne brane Geberit Pluvia 12 l/s
- Za priključke parne brane Geberit Pluvia 25 l/s

Svojstva

- Vruće pocinčano

Opseg isporuke

- 4 vijka za pričvršćenje

Tehnički podaci

Materijal	čelik
-----------	-------

Br. art.	s [mm]	EUR/kom.
359.122.00.1	1,5	69,47

Pričvrtni lim, za Geberit Pluvia vodolovno grlo s pričvrtnom prirubnicom, za hidroizolacijske folije

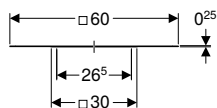
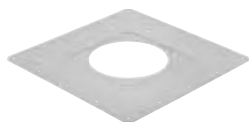

click & scan

Primjene

- Za vodolovna grla Geberit Pluvia s pričvrtnom prirubnicom za hidroizolacijske folije s priključnom vrijednosti 12 l/s i 25 l/s
- Za učvršćenje na lagane krovove

Svojstva

- Vruće pocinčano

Opseg isporuke

- 4 vijka za pričvršćenje

Tehnički podaci

Materijal	čelik
-----------	-------

Br. art.	Boja / površina	s [mm]	EUR/kom.
359.006.25.1	vruće pocinčano	1,5	46,81

Geberit Pluvia limena ploča, univerzalna

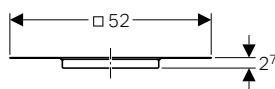
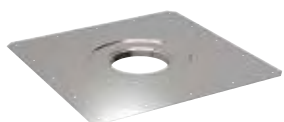

click & scan

Primjene

- Za spajanje bitumenske krovne hidroizolacije

Opseg isporuke

- Izolacijski prsten protiv kondenzata

Br. art.	Brtvljenje priključka	s [mm]	EUR/kom.
359.119.00.1	CrNi čelik 1.4404	1	104,70

Geberit Pluvia stalak za ugradnju za masivne krovove

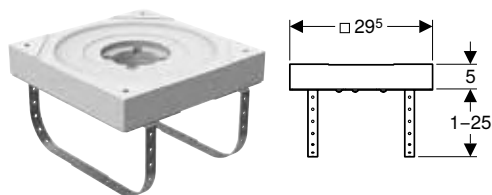

click & scan

Primjene

- Za visine ugradnje od 5,5–27 cm
- Za pričvršćivanje priključaka parne brane Geberit Pluvia 12 l/s na masivne krovove
- Za vodolovna grla Geberit Pluvia s priključnom vrijednosti 12 l/s

Tehnički podaci

Materijal	čelik
-----------	-------

Svojstva

- Montirani pričvrсни željezni elementi
- Pocinčano
- Vertikalni odvod

Opseg isporuke

- Pričvrсни materijal
- Izolacija protiv kondenzata

Br. art.

359.125.00.1

EUR/kom.

55,79

Geberit Pluvia slobodna prirubnica za priključak parne brane



click & scan

Primjene

- Za priključenje parnih brana debljine do 3 mm
- Za Geberit Pluvia vodolovna grla s priključnom vrijednosti 12–14 l/s

Tehnički podaci

Materijal	ASA
-----------	-----

Opseg isporuke

- Prirubnica
- Prirubnička brtva od EPDM-a
- Pričvrсни materijal
- Protuprirubnica

Br. art.

359.553.00.1

EUR/kom.

46,12

Geberit Pluvia umetak za smanjenje buke za vodolovna grla



click & scan

Primjene

- Za upotrebu kod većih zahtjeva za zvučnom izolacijom
- Za vodolovna grla Geberit Pluvia s priključnom vrijednosti 9 l/s i 12 l/s
- Za vodolovna grla Geberit Pluvia s priključnom vrijednosti 12 l/s, s priključnim vodovima $\geq \varnothing 56$ mm
- Za vodolovna grla Geberit Pluvia s priključnom vrijednosti 12 l/s, s vertikalnim odvodom
- Za vodolovna grla Geberit Pluvia s priključnom vrijednosti 12 l/s, bez zahtjeva za zaštitu od požara
- Nije prikladno za Geberit Pluvia priključne cijevi (savitljive)

Tehnički podaci

Materijal	čelik / plastika
-----------	------------------

Svojstva

- Za naknadnu ugradnju
- Rebrasta cijev, može se skratiti

Opseg isporuke

- Funkcijska ploča sa zračnom mlaznicom i rebrastom cijevi
- Prsten za šljunak

Br. art.

359.126.00.1

EUR/kom.

187,50

Geberit Pluvia grijač 230 V / 8 W

click & scan

Primjene

- Za izolirane krovne konstrukcije s izolacijom debljine ≥ 12 cm
- Za Geberit Pluvia vodolovna grla s priključnim vodovima $\varnothing 56$ mm

Tehnički podaci

Stupanj zaštite	IPX7
Nazivni napon	220–240 V AC
Potrošnja snage pri 4 °C	8 W
Materijal	PP-C

Svojstva

- Grijanje, samoregulatorajuće
- U skladu s CE

Opseg isporuke

- Kabelska uvodnica

Br. art.	d, \varnothing [mm]	D [cm]	H [cm]	EUR/kom.
359.971.00.1	56	9,7	6	153,30



- Za isključivanje grijača tijekom toplijeg vremena koristite automatsku sklopku koju upravlja senzor vanjske temperature. Grijač mora biti povezan na električnu mrežu u skladu s dijagramom prikazanim u uputama za ugradnju

**Geberit grijača traka 230 V / 11,2 W**

click & scan

Primjene

- Za Geberit Pluvia vodolovna grla s priključnom vrijednosti 19 l/s
- Za Geberit Pluvia vodolovna grla s priključnom vrijednosti 25 l/s
- Za Geberit Pluvia vodolovna grla s priključnom vrijednosti 45 l/s
- Za konvencionalna Geberit vodolovna grla
- Za izolirane krovne konstrukcije s izolacijom debljine ≥ 15 cm

Tehnički podaci

Stupanj zaštite	IPX7
Nazivni napon	220–240 V AC
Potrošnja snage pri 4 °C	11,2 W
Materijal	PA 6

Svojstva

- Grijanje, samoregulatorajuće
- U skladu s CE

Opseg isporuke

- Kabelska vezica
- Aluminijska ljepljiva traka 1 m
- Kabelska uvodnica

Br. art.	EUR/kom.
359.042.00.1	118,40



- Za isključivanje grijače trake tijekom toplijih sezona upotrijebite termostat sa senzorom vanjske temperature. Grijača traka mora biti povezana na električnu mrežu u skladu s dijagramom prikazanim u uputama za ugradnju

Geberit Pluvia zamjenski set, provozni

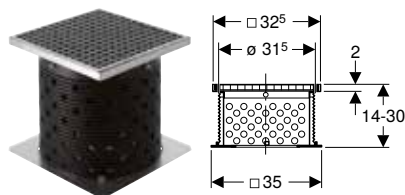

click & scan

Primjene

- Za ozelenjene krovove
- Za vodolovna grla Geberit Pluvia s priključnom vrijednosti 12 l/s
- Za Geberit Pluvia vodolovna grla s priključnom vrijednosti 25 l/s
- Za naknadne konstrukcije krovova kod obrnutih krovova, provoznih ili ozelenjenih krovova

Svojstva

- Opteretivo s do 1500 kg

Opseg isporuke

- Rešetka
- Dodatak s nosačem rešetke
- Ploča za raspodjelu težine
- Cijev za šaht, može se skratiti
- Pričvrtni materijal

Tehnički podaci

Materijal	CrNi čelik 1.4301 (EN 10088)
-----------	------------------------------

Br. art.	d, ø [mm]	EUR/kom.
359.635.00.1	315	272,80

Geberit Pluvia zamjenski set, prohodni

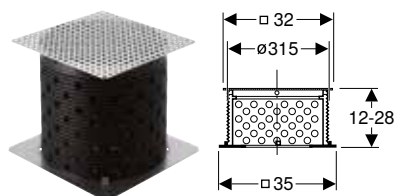

click & scan

Primjene

- Za ozelenjene krovove
- Za vodolovna grla Geberit Pluvia s priključnom vrijednosti 12 l/s
- Za Geberit Pluvia vodolovna grla s priključnom vrijednosti 25 l/s
- Za naknadne konstrukcije krovova kod obrnutih krovova, prohodnih ili ozelenjenih krovova

Svojstva

- Opteretivo s do 300 kg

Opseg isporuke

- Rešetka s okruglim otvorima
- Cijev za šaht, može se skratiti
- Ploča za raspodjelu težine
- Pričvrtni materijal

Tehnički podaci

Materijal	CrNi čelik 1.4301 (EN 10088)
-----------	------------------------------

Br. art.	d, ø [mm]	EUR/kom.
359.504.00.1	315	149,40

Geberit Pluvia set pričvrstnih kopči za funkcijsku ploču



click & scan

Primjene

- Za fiksiranje Geberit Pluvia funkcijske ploče bez rešetke za zaštitu od lišća
- Isključivo za primjenu s Geberit Pluvia setovima za proširenje za krovove po kojima se može voziti ili hodati

Opseg isporuke

- Set od 2 komada

Br. art.	EUR/kom.
358.060.00.1	25,77

Geberit Pluvia prsten za šljunak

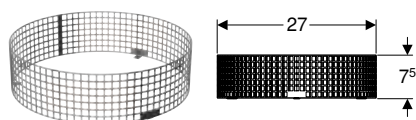

click & scan

Primjene

- Za zadržavanje krovnog šljunka granulacije 8–16 mm
- Za kombiniranje s rešetkama za zaštitu od lišća Geberit Pluvia 12 i 25 l/s
- Nije prikladno za vodolovna grla Geberit Pluvia s rešetkom za zaštitu od lišća od aluminijskog lijeva
- Nije prikladno za vodolovna grla Geberit Pluvia s rešetkom za zaštitu od lišća, otvor rešetke 8 x 2 cm

Tehnički podaci

Materijal	CrNi čelik 1.4301 (EN 10088)
-----------	------------------------------

Br. art.

359.124.00.1

EUR/kom.

65,96

Za učvršćenja

Geberit Pluvia set potpornih elemenata



click & scan

Primjene

- Za horizontalna učvršćenja cijevi
- Za cjevovode \varnothing 90–125 mm kod kojih je nosiva tračnica ovješena više od 60 cm
- Za cjevovode \varnothing 160–200 mm kod kojih je nosiva tračnica ovješena više od 30 cm
- Za učvršćenje na Geberit Pluvia nosive tračnice s četverokutnim profilom
- Za naknadnu ugradnju
- Za dodatno podupiranje Geberit Pluvia sustava pričvršćivanja kod nepovoljnih rubnih uvjeta

Opseg isporuke

- 2 zglobna dijela M10 za navojne cijevi G 1/2"
- Ovjesni element s kolčakom s dugim navojem
- Pričvrсни klin
- Pričvrсна ploča s navojnom spojnicom M10

Svojstva

- Zglobni spoj okretan 180°
- Pociččano

Br. art.	DN	d, \varnothing [mm]	EUR/kom.
358.061.00.1	90–200	90–200	33,30

Naručuje se dodatno

- Navojna cijev G 1/2" L200 pociččana (art.br. 362.852.26.1)

Geberit Pluvia set potpornih elemenata



click & scan

Primjene

- Za horizontalna učvršćenja cijevi
- Za cjevovode \varnothing 250–315 mm kod kojih je nosiva tračnica ovješena više od 30 cm
- Za učvršćenje na Geberit Pluvia nosive tračnice s C-profilom
- Za naknadnu ugradnju
- Za dodatno podupiranje Geberit Pluvia sustava pričvršćivanja kod nepovoljnih rubnih uvjeta

Svojstva

- Zglobni spoj okretan 180°
- Pocinčano

Opseg isporuke

- 2 zglobna dijela M10 za navojne cijevi G 1/2"
- Ovjesni element za C-profil s pričvrsnim materijalom
- Pričvrсна ploča s navojnom spojnicom M10

Br. art.	DN	d, \varnothing [mm]	EUR/kom.
358.062.00.1	250–300	250–315	50,08

Naručuje se dodatno

- Navojna cijev G 1/2" L200 pocinčana (art.br. 362.852.26.1)





Konvencionalno krovno odvodnjavanje

Vodolovna grla.....	172
Elementi parne brane.....	174
Pribor	175



Vodolovna grla

Geberit vodolovno grlo s limenom pločom

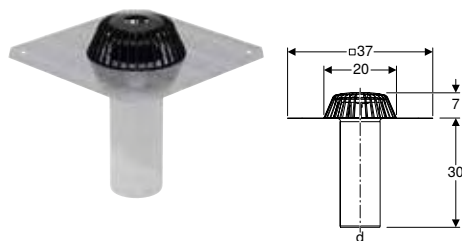

click & scan

Primjene

- Za skupljanje i odvodnju kišnice na krovovima
- Za konvencionalno odvodnjavanje krovova
- Za spajanje bitumenske krovne hidroizolacije

Tehnički podaci

Usporna visina maks.	35 mm
----------------------	-------

Svojstva

- Vertikalni odvod
- Spojni komad od CrNi čelika 1.4301, može se skratiti

Opseg isporuke

- Rešetka za zaštitu od lišća od PP
- Kućište s limenom pločom od CrNi čelika 1.4301
- Poklopac za građevinsku zaštitu

Br. art.	DN	d, ø [mm]	Priključna vrijednost [l/s]	EUR/kom.
359.038.00.1	90	90	5,5	122,60

Pribor

- Geberit zamjenski set, prohodni → str. 175

Geberit set vodolovnog grla s priključnim limom i priključkom parne brane

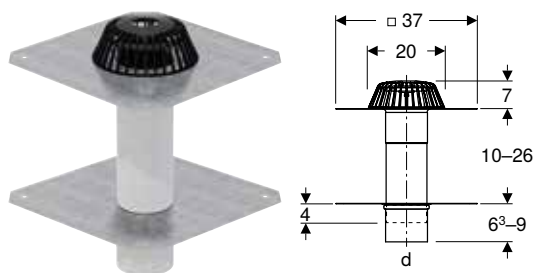

click & scan

Primjene

- Za skupljanje i odvodnju kišnice na krovovima
- Za konvencionalno odvodnjavanje krovova
- Za spajanje bitumenske krovne hidroizolacije
- Za izolirane krovove s parnom branom
- Za spajanje parnih brana od plastike ili bitumena

Tehnički podaci

Usporna visina maks.	35 mm
----------------------	-------

Svojstva

- Vertikalni odvod
- Spojni komad od CrNi čelika 1.4301, može se skratiti

Opseg isporuke

- Rešetka za zaštitu od lišća od PP
- Kućište s limenom pločom od CrNi čelika 1.4301
- Priključak parne brane od CrNi čelika 1.4301
- 2 poklopca za građevinsku zaštitu

Br. art.	DN	d, ø [mm]	Priključna vrijednost [l/s]	EUR/kom.
358.024.00.1	90	90	5,5	216,30

Pribor

- Geberit zamjenski set, prohodni → str. 175

Geberit vodolovno grlo s limenom pločom

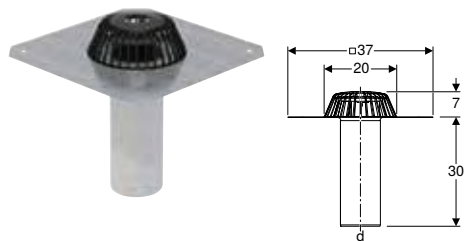

click & scan

Primjene

- Za skupljanje i odvodnju kišnice na krovovima
- Za konvencionalno odvodnjavanje krovova
- Za spajanje bitumenske krovne hidroizolacije

Tehnički podaci

Usporna visina maks.	35 mm
----------------------	-------

Svojstva

- Vertikalni odvod
- Spojni komad od CrNi čelika 1.4301, može se skratiti

Opseg isporuke

- Rešetka za zaštitu od lišća od PP
- Kućište s limenom pločom od CrNi čelika 1.4301
- Poklopac za građevinsku zaštitu

Br. art.	DN	d, ø [mm]	Priključna vrijednost [l/s]	EUR/kom.
359.037.00.1	100	110	6	122,60

Pribor

- Geberit zamjenski set, prohodni → str. 175

Geberit set vodolovnog grla s priključnim limom i priključkom parne brane

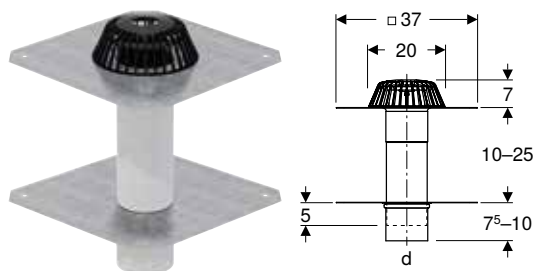

click & scan

Primjene

- Za skupljanje i odvodnju kišnice na krovovima
- Za konvencionalno odvodnjavanje krovova
- Za spajanje bitumenske krovne hidroizolacije
- Za izolirane krovove s parnom branom
- Za spajanje parnih brana od plastike ili bitumena

Tehnički podaci

Usporna visina maks.	35 mm
----------------------	-------

Svojstva

- Vertikalni odvod
- Spojni komad od CrNi čelika 1.4301, može se skratiti

Opseg isporuke

- Rešetka za zaštitu od lišća od PP
- Kućište s limenom pločom od CrNi čelika 1.4301
- Priključak parne brane od CrNi čelika 1.4301
- 2 poklopca za građevinsku zaštitu

Br. art.	DN	d, ø [mm]	Priključna vrijednost [l/s]	EUR/kom.
358.026.00.1	100	110	6	216,30

Pribor

- Geberit zamjenski set, prohodni → str. 175

Geberit vodolovno grlo s pričvršnom prirubnicom, za hidroizolacijske folije



click & scan

Primjene

- Za konvencionalno odvodnjavanje krovova
- Za skupljanje i odvodnju kišnice na krovovima
- Za hidroizolacijske folije bez sloja flisa
- Za priključenje na hidroizolacijske folije debljine ≤ 4 mm

Svojstva

- Vertikalni odvod
- Spojni komad od PE-HD, može se skratiti
- Spoj steznom prirubnicom bez održavanja

Opseg isporuke

- Rešetka za zaštitu od lišća
- Kućište
- Prirubnička brtva od EPDM-a
- Pričvršna prirubnica sa sigurnosnim maticama

Tehnički podaci

Usporna visina maks.	35 mm
----------------------	-------

Br. art.	DN	d, \varnothing [mm]	Priključna vrijednost [l/s]	D [cm]	H [cm]	h [cm]	K [cm]	EUR/kom.
359.013.00.1	100	110	≤ 7	16	26,5	8	14	135,30

Elementi parne brane

Geberit priključak parne brane

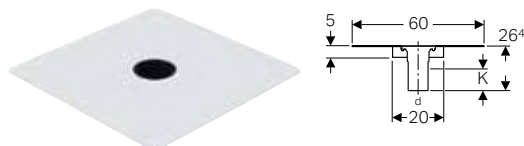

click & scan

Primjene

- Za izolirane krovove s parnom branom
- Za konvencionalno odvodnjavanje krovova
- Za spajanje parnih brana od plastike ili bitumena

Svojstva

- Vertikalni odvod
- Fiksno montiran spojni komad $\varnothing 110$ mm od PE-HD-a
- Pocinčano

Opseg isporuke

- Poklopac za građevinsku zaštitu
- Izolacija protiv kondenzata

Tehnički podaci

Materijal	čelik / plastika
-----------	------------------

Br. art.	d, \varnothing [mm]	K [cm]	EUR/kom.
359.147.00.1	110	14	208,40

Geberit Pluvia priključak parne brane

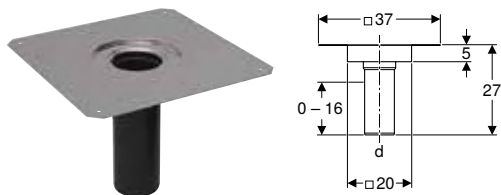

click & scan

Primjene

- Za Geberit Pluvia vodolovna grla s priključnom vrijednosti 25 l/s
- Za podtlačno odvodnjavanje krovova
- Za konvencionalno odvodnjavanje krovova
- Za spajanje parnih brana od plastike ili bitumena
- Za izolirane krovove s parnom branom

Svojstva

- Vertikalni odvod
- Spojni komad, može se izravno smanjiti ili produžiti
- Spojni komad od PE-HD, može se skratiti

Opseg isporuke

- Poklopac za građevinsku zaštitu
- Izolacija protiv kondenzata

Tehnički podaci

Materijal	čelik / plastika
-----------	------------------

Br. art.	DN	Brtvljenje priključka	d, ø [mm]	EUR/kom.
359.102.00.1	90	CrNi čelik 1.4301	90	196,10

Pribor

- Geberit Pluvia pričvrсни lim → str. 163

Pribor

Geberit zamjenski set, prohodni

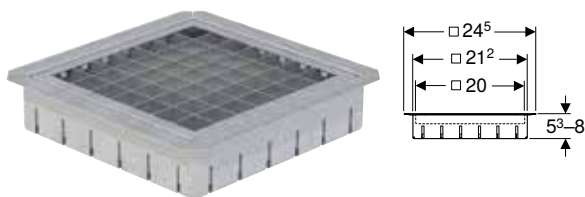

click & scan

Primjene

- Za konvencionalno odvodnjavanje krovova
- Za Geberit vodolovna grla s bitumenskom trakom
- Za skupljanje i odvodnju kišnice na krovovima

Svojstva

- Opteretivo s do 150 kg
- Podesivo po visini

Opseg isporuke

- Rešetka od CrNi čelika 1.4301
- Nosač rešetke od CrNi čelika 1.4301

Tehnički podaci

Materijal	CrNi čelik 1.4301 (EN 10088)
-----------	------------------------------

Br. art.	EUR/kom.
359.039.00.1	158,80

Geberit pričvrсни lim

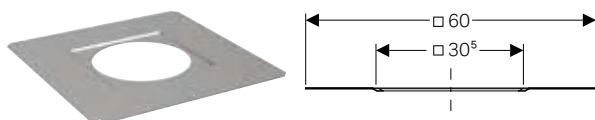

click & scan

Primjene

- Za vodolovno grlo Geberit s pričvršnom pribornicom, za hidroizolacijske folije
- Za učvršćivanje vodolovnih grla Geberit pomoću pričvršne obujmice, za hidroizolacijske folije na laganim krovovima

Opseg isporuke

- 4 vijka za pričvršćenje

Svojstva

- Vruće pocinčano

Br. art.	EUR/kom.
359.133.00.1	45,47



Podna odvodnja

Odvodnjavanje unutarnjih i vanjskih površina	178
Podni odvodi 10 x 10 cm.....	178
Podni odvodi za balkone i terase, 10 x 10 cm.....	179
Podni odvodi 13 x 13 cm.....	180
Podni odvodi za balkone i terase, 13 x 13 cm.....	182
Pribor	183



Odvodnjavanje unutarnjih i vanjskih površina

Podni odvodi 10 x 10 cm

Novo

Geberit Varino podni odvod može se utaknuti, d125, rešetka s prorezima 10 x 10 cm

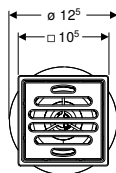
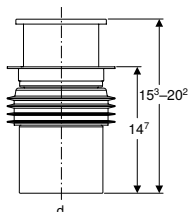

click & scan

Primjene

- Za kanalizacijske cijevi od PE-HD, PVC i PP s DN 125
- Za primjenu unutar zgrada
- Za primjenu kao podni odvod s vertikalnim odvodom
- Za podne obloge također od monobetona

Tehnički podaci

Priključna vrijednost s umetkom sifona	1,1 l/s
Materijal	PP

Svojstva

- Umetak sifona može se demontirati bez alata
- Otporno na udarce
- Otporno na kemikalije
- Razred opteretivosti K 3 (3 kN)
- Integrirana silikonska membrana za produžetak vremena sušenja

Opseg isporuke

- Nastavak s nosačem rešetke i rešetkom s prorezima
- Umetak za sifon
- Brtveni naglavak, predmontiran
- Prsten za ugradnju u monobeton

Br. art.	d, ø [mm]	Priključna vrijednost [l/s]	EUR/kom.
388.061.00.1	97	1,1	166,60

Dobavljivo od: lipanj 2026

Pribor

- Geberit prirubnica za podni odvod može se utaknuti 10 x 10 cm → str. 184

Novo

Geberit Varino podni odvod može se utaknuti, d110, rešetka s prorezima 10 x 10 cm

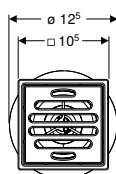
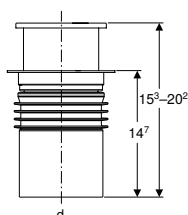

click & scan

Primjene

- Za kanalizacijske cijevi od PE-HD, PVC i PP s DN 100
- Za primjenu unutar zgrada
- Za primjenu kao podni odvod s vertikalnim odvodom
- Za podne obloge također od monobetona

Tehnički podaci

Priključna vrijednost s umetkom sifona	1,1 l/s
Materijal	PP

Svojstva

- Umetak sifona može se demontirati bez alata
- Otporno na udarce
- Otporno na kemikalije
- Razred opteretivosti K 3 (3 kN)
- Integrirana silikonska membrana za produžetak vremena sušenja

Opseg isporuke

- Nastavak s nosačem rešetke i rešetkom s prorezima
- Umetak za sifon
- Brtveni naglavak, predmontiran
- Prsten za ugradnju u monobeton

Br. art.	d, ø [mm]	Priključna vrijednost [l/s]	EUR/kom.
388.060.00.1	97	1,1	153,80

Dobavljivo od: lipanj 2026

Pribor

- Geberit prirubnica za podni odvod može se utaknuti 10 x 10 cm → str. 184

Podni odvodi za balkone i terase, 10 x 10 cm

Geberit limena ploča sa zaštitnom kapom, pokositrena

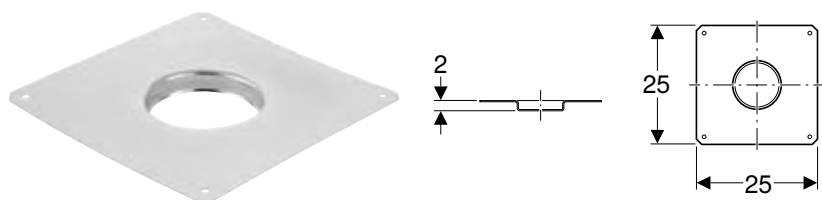

click & scan

Primjene

- Za Geberit podne odvodne, vertikalni odvod

Svojstva

- Pokositreno

Tehnički podaci

Materijal	nehrđajući čelik
-----------	------------------

Opseg isporuke

- Zaštitna kapa

Br. art.	Boja / površina	Brtvljenje priključka	EUR/kom.
388.123.24.1	pokositreno	CrNi čelik pokositren	74,60

Geberit limena ploča sa zaštitnom kapom, premazana

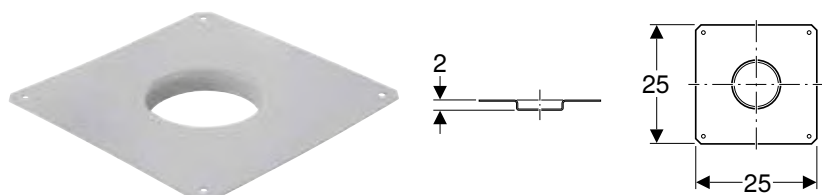

click & scan

Primjene

- Za Geberit podne odvodne, vertikalni odvod

Svojstva

- Premazano PVC-om

Tehnički podaci

Materijal	nehrđajući čelik
-----------	------------------

Opseg isporuke

- Zaštitna kapa

Br. art.	Boja / površina	Brtvljenje priključka	EUR/kom.
388.124.28.1	plastificirano	CrNi čelik prevučen PVC-om	63,22



Podni odvodi 13 x 13 cm

Geberit podni odvod Varino, horizontalni, d50

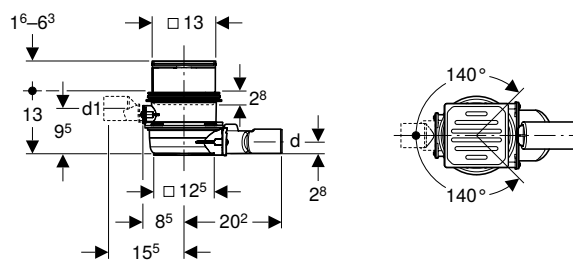

click & scan

Primjene

- Za priključenje sanitarnih uređaja
- Za primjenu unutar zgrada
- Za primjenu kao podni odvod s horizontalnim odvodom

Tehnički podaci

Učinak dotoka	0,6 l/s
Priključna vrijednost pri uspornoj visini od 20 mm	1 l/s
Priključna vrijednost pri uspornoj visini od 10 mm	0,7 l/s
Visina sifoniranja (mm)	50 mm
Materijal	PE

Svojstva

- Kontrolirana kvaliteta prema EN 1253-3
- Priključak vode, okretni za 280°
- Priključak vode, zatvoren
- Dovod vode za priključivanje sanitarnog uređaja
- Podesivo po visini pomoću nastavka za produljenje
- Umetak sifona može se demontirati bez alata
- Otporno na udarce
- Otporno na kemikalije
- Razred opteretivosti K 3 (3 kN)

Opseg isporuke

- Ulazni nastavak od PE-HD-a, ø 50 mm
- Izljev od PE-HD-a, ø 50 mm
- Rešetka od inoxa
- Umetak za sifon
- Građevinska zaštita

Br. art.	d, ø [mm]	Priključna vrijednost [l/s]	d1, ø [mm]	L [cm]	H [cm]	EUR/kom.
388.023.00.1	50	0,7	50	28,7	14,6–19,3	224,80

Pribor

- Geberit rešetka na zaključavanje, za podne odvode 13 x 13 cm → str. 185
- Geberit produžetak za podne odvode 13 x 13 cm → str. 185
- Geberit prirubnica za podne odvode 13 x 13 cm → str. 184
- Geberit stezna prirubnica za podne odvode 13 x 13 cm → str. 184
- Geberit sito kosu za podni odvod Varino 13 x 13 cm i podni odvod Varino 13 x 13 cm → str. 183
- Geberit uložak sa zaklopkom protiv mirisa, za podni sifon 13 x 13 cm → str. 185
- Geberit čep za tlačnu probu za podni odvod Varino 13 x 13 cm → str. 185
- Geberit stalak za ugradnju za podne sifone → str. 183

Geberit podni odvod Varino, horizontalni, d110

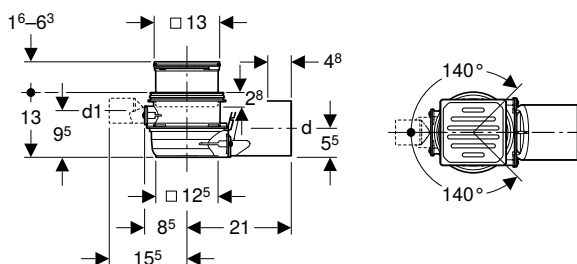

click & scan

Primjene

- Za priključenje sanitarnih uređaja
- Za primjenu unutar zgrada
- Za primjenu kao podni odvod s horizontalnim odvodom

Svojstva

- Kontrolirana kvaliteta prema EN 1253-3
- Priključak vode, okretni za 280°
- Priključak vode, zatvoren
- Dovod vode za priključivanje sanitarnog uređaja
- Podesivo po visini pomoću nastavka za produljenje
- Umetak sifona može se demontirati bez alata
- Otporno na udarce
- Otporno na kemikalije
- Razred opteretivosti K 3 (3 kN)

Tehnički podaci

Učinak dotoka	0,8 l/s
Priključna vrijednost pri uspornoj visini od 20 mm	1,4 l/s
Priključna vrijednost pri uspornoj visini od 10 mm	0,8 l/s
Visina sifoniranja (mm)	50 mm
Materijal	PE

Opseg isporuke

- Ulazni nastavak od PE-HD-a, ø 50 mm
- Izljev od PE-HD-a, ø 110 mm
- Rešetka od inoxa
- Umetak za sifon
- Građevinska zaštita

Br. art.	d, ø [mm]	Priključna vrijednost [l/s]	d1, ø [mm]	L [cm]	H [cm]	EUR/kom.
388.021.00.1	110	0,8	50	29,5	14,6-19,3	234,30

Pribor

- Geberit rešetka na zaključavanje, za podne odvode 13 x 13 cm → str. 185
- Geberit produžetak za podne odvode 13 x 13 cm → str. 185
- Geberit prirubnica za podne odvode 13 x 13 cm → str. 184
- Geberit stezna prirubnica za podne odvode 13 x 13 cm → str. 184
- Geberit sito kosu za podni odvod Varino 13 x 13 cm i podni odvod Varino 13 x 13 cm → str. 183
- Geberit uložak sa zaklopkom protiv mirisa, za podni sifon 13 x 13 cm → str. 185
- Geberit čep za tlačnu probu za podni odvod Varino 13 x 13 cm → str. 185
- Geberit stalak za ugradnju za podne sifone → str. 183

Geberit podni odvod Varino, vertikalni, d110

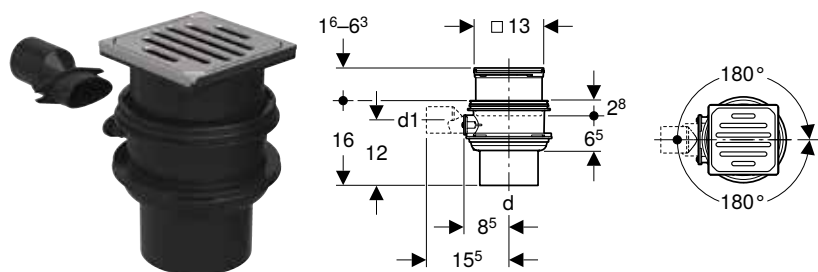

click & scan

Primjene

- Za priključenje sanitarnih uređaja
- Za primjenu unutar zgrada
- Za primjenu kao podni odvod s vertikalnim odvodom

Tehnički podaci

Učinak dotoka	0,8 l/s
Priključna vrijednost pri uspornoj visini od 20 mm	1,6 l/s
Priključna vrijednost pri uspornoj visini od 10 mm	0,7 l/s
Visina sifoniranja (mm)	50 mm
Materijal	PE

Svojstva

- Kontrolirana kvaliteta prema EN 1253-3
- Dovod vode koji se može okrenuti za 360°
- Priključak vode, zatvoren
- Dovod vode za priključivanje sanitarnog uređaja
- Podesivo po visini pomoću nastavka za produljenje
- Umetak sifona može se demontirati bez alata
- Otporno na udarce
- Otporno na kemikalije
- Razred opteretivosti K 3 (3 kN)

Opseg isporuke

- Ulazni nastavak od PE-HD-a, ø 50 mm
- Izljev od PE-HD-a, ø 110 mm
- Rešetka od inoxa
- Umetak za sifon
- Građevinska zaštita

Br. art.	d, ø [mm]	Priključna vrijednost [l/s]	d1, ø [mm]	H [cm]	EUR/kom.
388.022.00.1	110	0,7	50	14,6-19,3	146,50

Pribor

- Geberit rešetka na zaključavanje, za podne odvode 13 x 13 cm → str. 185
- Geberit produžetak za podne odvode 13 x 13 cm → str. 185
- Geberit prirubnica za podne odvode 13 x 13 cm → str. 184
- Geberit stezna prirubnica za podne odvode 13 x 13 cm → str. 184
- Geberit sito kosu za podni odvod Varino 13 x 13 cm i podni odvod Varino 13 x 13 cm → str. 183
- Geberit uložak sa zaklopkom protiv mirisa, za podni sifon 13 x 13 cm → str. 185
- Geberit čep za tlačnu probu za podni odvod Varino 13 x 13 cm → str. 185

Podna odvodnja

Odvodnjavanje unutarnjih i vanjskih površina
Podni odvodi za balkone i terase, 13 x 13 cm

Podni odvodi za balkone i terase, 13 x 13 cm

Geberit podni odvod Varino, horizontalni, d50

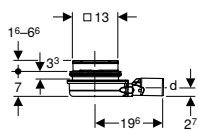

click & scan

Primjene

- Za balkone i terase
- Za vanjsko područje
- Za primjenu kao podni odvod s horizontalnim odvodom

Tehnički podaci

Priključna vrijednost s umetkom sifona	0,6 l/s
Materijal	PE

Svojstva

- Podesivo po visini pomoću nastavka za produljenje
- Otporno na mraz pri demontiranom umetku sifona
- Bez sifona
- Otporno na udarce
- Otporno na kemikalije
- Razred opteretivosti K 3 (3 kN)

Opseg isporuke

- Izljev od PE-HD-a, \varnothing 50 mm
- Rešetka od inoxa
- Građevinska zaštita

Br. art.	DN	d, \varnothing [mm]	Priključna vrijednost [l/s]	L [cm]	H [cm]	EUR/kom.
388.032.00.1	50	50	0,9	19,6	8,6-13,6	115,60

Pribor

- Geberit rešetka na zaključavanje, za podne odvode 13 x 13 cm → str. 185
- Geberit produžetak za podne odvode 13 x 13 cm → str. 185
- Geberit prirubnica za podne odvode 13 x 13 cm → str. 184
- Geberit stezna prirubnica za podne odvode 13 x 13 cm → str. 184
- Geberit uložak sa zaklopkom protiv mirisa, za podni sifon 13 x 13 cm → str. 185
- Geberit sito kosu za podni odvod Varino 13 x 13 cm i podni odvod Varino 13 x 13 cm → str. 183
- Geberit umetak sifona, visina sifoniranja 27 mm, za podni odvod Varino 13 x 13 cm → str. 184
- Geberit prirubnica za podne odvode 13 x 13 cm, prohodna → str. 186

Geberit osnovno tijelo za Varino podni odvod, horizontalno, d50/63

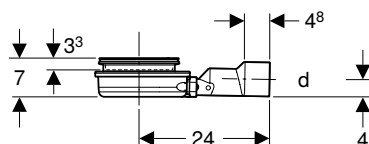

click & scan

Primjene

- Za balkone i terase
- Za vanjsko područje
- Za primjenu kao podni odvod s horizontalnim odvodom

Tehnički podaci

Priključna vrijednost s umetkom sifona	0,6 l/s
Materijal	PE-HD

Svojstva

- Podesivo po visini pomoću nastavka za produljenje
- Otporno na mraz pri demontiranom umetku sifona
- Bez sifona
- Otporno na udarce
- Otporno na kemikalije
- Razred opteretivosti K 3 (3 kN)

Opseg isporuke

- Izljev od PE-HD-a, \varnothing 50 / 63 mm
- Građevinska zaštita

Br. art.	DN	d, \varnothing [mm]	Priključna vrijednost [l/s]	L [cm]	H [cm]	EUR/kom.
388.034.00.1	50 / 60	50 / 63	0,9	24	7	101,90

Pribor

- Geberit produžetak za podne odvode 13 x 13 cm → str. 185
- Geberit prirubnica za podne odvode 13 x 13 cm → str. 184
- Geberit stezna prirubnica za podne odvode 13 x 13 cm → str. 184
- Geberit prirubnica za podne odvode 13 x 13 cm, prohodna → str. 186

Geberit podni odvod Varino, vertikalni, d50

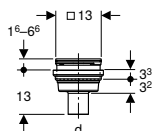

click & scan

Primjene

- Za balkone i terase
- Za vanjsko područje
- Za primjenu kao podni odvod s vertikalnim odvodom

Tehnički podaci

Priključna vrijednost s umetkom sifona	0,65 l/s
Materijal	PE-HD

Svojstva

- Podesivo po visini pomoću nastavka za produljenje
- Otporno na mraz pri demontiranom umetku sifona
- Bez sifona
- Otporno na udarce
- Otporno na kemikalije
- Razred opteretivosti K 3 (3 kN)

Opseg isporuke

- Izljev od PE-HD-a, ø 50 mm
- Rešetka od inoxa
- Građevinska zaštita

Br. art.	DN	d, ø [mm]	Priključna vrijednost [l/s]	H [cm]	EUR/kom.
388.033.00.1	50	50	2	14,6–19,6	106,90

Pribor

- Geberit rešetka na zaključavanje, za podne odvode 13 x 13 cm → str. 185
- Geberit produžetak za podne odvode 13 x 13 cm → str. 185
- Geberit prirubnica za podne odvode 13 x 13 cm → str. 184
- Geberit stezna prirubnica za podne odvode 13 x 13 cm → str. 184
- Geberit sito kosu za podni odvod Varino 13 x 13 cm i podni odvod Varino 13 x 13 cm → str. 183
- Geberit uložak sa zaklopkom protiv mirisa, za podni sifon 13 x 13 cm → str. 185
- Geberit umetak sifona, visina sifoniranja 27 mm, za podni odvod Varino 13 x 13 cm → str. 184
- Geberit prirubnica za podne odvode 13 x 13 cm, prohodna → str. 186

Pribor

Geberit stalak za ugradnju za podne sifone

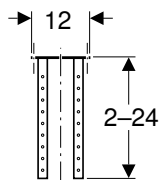

click & scan

Primjene

- Za Geberit podne odvode s uljevnim lijevkom
- Za podne odvode Geberit 13 x 13 cm
- Za Geberit podne odvode, rešetka s prorezima 15 x 15 cm

Svojstva

- Pocičano

Tehnički podaci

Materijal	čelik
-----------	-------

Br. art.	EUR/kom.
388.132.00.1	71,66

Geberit sito kosu za podni odvod Varino 13 x 13 cm i podni odvod Varino 13 x 13 cm

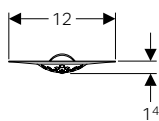
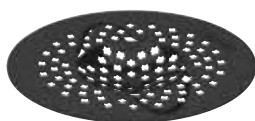

click & scan

Br. art.	EUR/kom.
388.105.00.1	10,38

Novo

Geberit prirubnica za podni odvod može se utaknuti 10 x 10 cm

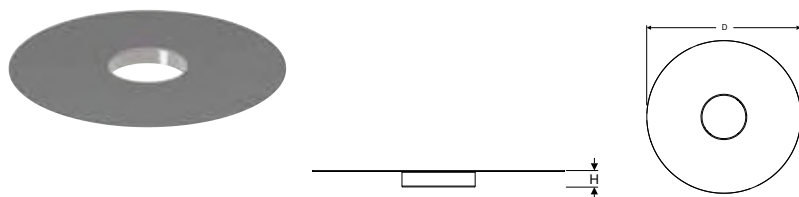

click & scan

Primjene

- Za povezivanje brtvenih folija tekućom plastikom
- Za povezivanje brtvenih folija brtvenim cementom
- Za povezivanje brtvenih folija bitumenom

Tehnički podaci

Materijal	nehrđajući čelik
-----------	------------------

Br. art.	D [cm]	H [cm]	EUR/kom.
388.137.00.1	31	2	104,30

Dobavljivo od: lipanj 2026

Geberit prirubnica za podne odvode 13 x 13 cm

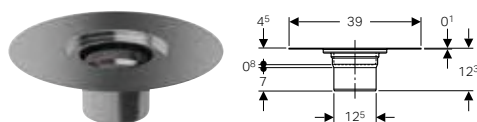

click & scan

Primjene

- Za povezivanje brtvenih folija tekućom plastikom
- Za povezivanje brtvenih folija brtvenim cementom
- Za povezivanje brtvenih folija bitumenom

Tehnički podaci

Materijal	nehrđajući čelik
-----------	------------------

Br. art.	EUR/kom.
388.101.00.1	211,90

Geberit stezna prirubnica za podne odvode 13 x 13 cm

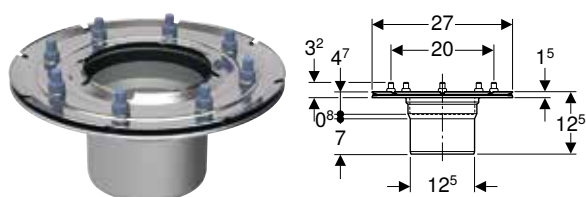

click & scan

Primjene

- Za povezivanje brtvenih folija izolacijskim folijama

Tehnički podaci

Materijal	nehrđajući čelik
-----------	------------------

Br. art.	EUR/kom.
388.102.00.1	208,60

Geberit umetak sifona, visina sifoniranja 27 mm, za podni odvod Varino 13 x 13 cm

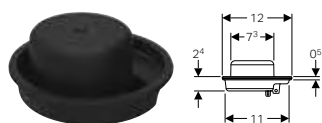

click & scan

Tehnički podaci

Materijal	PP
-----------	----

Br. art.	EUR/kom.
388.108.00.1	28,22

Geberit produžetak za podne odvode 13 x 13 cm

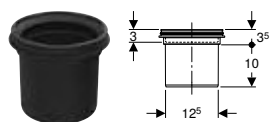

click & scan

Tehnički podaci

Materijal	PP
-----------	----

Br. art.	d, ø [mm]	EUR/kom.
388.100.00.1	125	21,69

Geberit rešetka na zaključavanje, za podne odvode 13 x 13 cm



click & scan

Tehnički podaci

Materijal	nehrđajući čelik
-----------	------------------

Opseg isporuke

- Ključ

Svojstva

- Razred opteretivosti K 3 (3 kN)

Br. art.	L [cm]	B [cm]	EUR/kom.
388.107.00.1	12,5	12,5	64,99

Geberit uložak sa zaklopkom protiv mirisa, za podni sifon 13 x 13 cm



click & scan

Primjene

- Za zatvaranje Geberit podnih sifona 13 x 13 cm protiv neugodnih mirisa
- Za montažu u nosač rešetke

Tehnički podaci

Materijal	PP
-----------	----

Br. art.	EUR/kom.
388.106.00.1	38,29

Geberit čep za tlačnu probu za podni odvod Varino 13 x 13 cm



click & scan

Primjene

- Za zatvaranje Geberit podnih sifona 13 x 13 cm za tlačne probe do 0,5 bara / 50 kPa

Br. art.	d, ø [mm]	EUR/kom.
388.109.00.1	63	38,18

Podna odvodnja

Odvodnjavanje unutarnjih i vanjskih površina
Pribor

Geberit prirubnica za podne odvodne 13 x 13 cm, prohodna

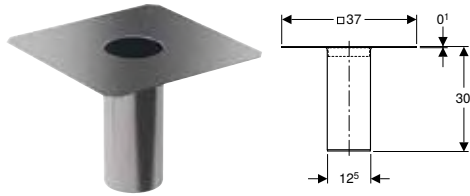

click & scan

Primjene

- Za povezivanje brtvenih folija tekućom plastikom
- Za povezivanje brtvenih folija brtvenim cementom
- Za povezivanje brtvenih folija bitumenom

Svojstva

- Prohodno
- Razred opteretivosti K 3 (3 kN)

Tehnički podaci

Materijal	nehrđajući čelik
-----------	------------------

Opseg isporuke

- Rešetka

Br. art.	Materijal	EUR/kom.
388.103.00.1	inox	215,10





Geberit FlowFit

Pregled primjene – Geberit FlowFit	191
Sistemske cijevi ML.....	192
Sistemske cijevi za grijanje ML.....	195
Sistemske cijevi SL.....	196
Fitinzi.....	197
Spojnice	197
Redukcije	198
Koljena.....	199
T-komadi.....	199
Prijelazni komadi, fiksni	202
Prijelazni komadi i spojnice, demontažni	208
Čepovi	215
Priključci	216
Razdjelnici s navojnim priključkom	224
Razdjelnik s priključkom za stiskanje.....	227
T-komadi za grijanje	228
Prijelazni komadi i spojevi za grijanje, demontažni.....	228
Priključci za grijanje	229
Pribor	235
Izolacije za cijevi i fitinge.....	235
Izolacije za priključke	236
Brtvila za cijevi i fitinge	237
Brtvila za priključke.....	237
Brtve za fitinge	238
Poklopci za cijevi	238
Poklopac za fitinge	238
Učvršćenja za cijevi	239
Učvršćenja za priključke.....	241
Sistemske brtve.....	244
Set vijaka za prirubničke spojeve	245
Potrošni materijal	246



Pregled primjene – Geberit FlowFit

Geberit Hrvatska, Izdanje: siječanj 2026

Primjene	Radna temperatura	Maksimalni radni tlak	Sistemske cijevi		
			ML	ML Therm NPW	PB
Tekućí mediji					
Za hladnu i toplu vodu	0–70 °C ²⁾	10 bar / 1000 kPa	✓		✓
Za hladnu pitku vodu	0–20 °C	16 bar / 1600 kPa ⁵⁾	✓		✓
Za rashladnu i ogrjevnu vodu bez sredstva za zaštitu od smrzavanja	0–80 °C ³⁾	10 bar / 1000 kPa	✓	✓	
Za rashladnu i ogrjevnu vodu sa sredstvom za zaštitu od smrzavanja	–10 – +40 °C ⁴⁾	10 bar / 1000 kPa	✓	✓	
Za tehničke i industrijske vode	0–70 °C	10 bar / 1000 kPa	6)	6)	6)
Za pripremljenu vodu	0–70 °C	10 bar / 1000 kPa	✓ ⁷⁾	✓ ⁷⁾	✓ ⁷⁾
Za kišnicu s pH vrijednošću ≥ 5.5	0–70 °C	10 bar / 1000 kPa	✓	✓	✓
Za morsku vodu	0–70 °C	10 bar / 1000 kPa	✓	✓	
Za kemikalije i tehničke fluide	Na upit	Na upit	6)	6)	6)
Plinoviti mediji					
Za komprimirani zrak (razred čistoće ulja 0–3)	0–70 °C	10 bar / 1000 kPa	✓	✓	
Za podtlak ¹⁾	0–70 °C	Abs. ≥ 0,2 bar/20 kPa	✓	✓	

✓ Primjena općenito odobrena, ako su definirani dodatni zahtjevi ispunjeni prema napomenama

¹⁾ Korisni podtlak za Geberit cijevne sustave:

Korisni podtlak proizlazi iz tlaka zraka na mjestu instalacije umanjeno za apsolutni tlak od 200 mbar.

Primjer: 980 mbar tlak zraka - 200 mbar apsolutni tlak = 780 mbar korisni podtlak u cijevnom sustavu

²⁾ Temperatura u slučaju smetnje prema EN 806-2: T_{mal} = 95 °C, ukupno 100 h tijekom vijeka trajanja

³⁾ Temperatura u slučaju smetnje prema ISO 10508:2006: T_{mal} = 100 °C, ukupno 100 h tijekom vijeka trajanja

⁴⁾ Više temperature samo nakon odobrenja od strane tvrtke Geberit

⁵⁾ 10 bar / 1000 kPa za MasterFix i MeplaFix

⁶⁾ Nakon odobrenja tvrtke Geberit

⁷⁾ Područje primjene prema Tehničkim informacijama (TI) "Pripremljena voda"

⁸⁾ Razred čistoće ulja prema ISO 8573-1:2010E; za podatke o vlazi i česticama proučite Tehničke podatke "Cijevni sistemi Geberit za instalacije s komprimiranim zrakom"



- Za svaku primjenu moraju se poštovati radni uvjeti navedeni u mjerodavnim odobrenjima, standardima i tehničkim propisima. Oni se mogu razlikovati od gore navedenih podataka

	Fitinzi					O-prstenovi	Ravne brtve za rastavljive spojnice	Prirubničke brtve
	Plastika	Bezolovna bronca	Bezolovna silicijska bronca	Mesing	nehrđajući čelik	EPDM crna	Vlaknasti kompozitni materijal	Vlaknasti kompozitni materijal
	✓	✓	✓	✓	✓	✓	✓	✓
	✓	✓	✓	✓	✓	✓	✓	✓
	✓	✓	✓	✓	✓	✓	✓	✓
	✓	✓	✓	✓	✓	✓	✓	✓
	6)	6)	6)		6)	6)	6)	6)
	✓ ⁷⁾	✓ ⁷⁾	✓ ⁷⁾		✓ ⁷⁾	✓ ⁷⁾	✓ ⁷⁾	✓ ⁷⁾
	✓	✓	✓	✓	✓	✓	✓	✓
	✓					✓	✓	✓
	6)	6)	6)	6)	6)	6)	6)	6)
	✓	✓	✓	✓	✓	✓ ⁸⁾	✓	✓
	✓	✓	✓	✓	✓	✓	✓	✓



Sistemske cijevi ML

Geberit višeslojna sistemska cijev, šipke

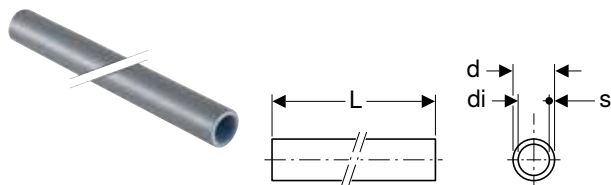

click & scan

Primjene

- Za Geberit FlowFit
- Za kućnu tehniku, industriju i brodogradnju
- Pregled primjene – Geberit FlowFit → str. 191

Tehnički podaci

Materijal	PE-RT II / AI / PE-RT II
Hrapavost	7 μm
Toplinska rastezljivost	0,026 mm/(m·K)
Toplinska provodljivost cijevi	0,41 W/(m·K)

Svojstva

- Stabilan oblik
- Može se ručno savijati
- Difuzna nepropusnost
- Izvana srebrnosiva
- Kraj cijevi s prozirnim zaštitnim čepom

Br. art.	DN	d, ø [mm]	di, ø [mm]	s [mm]	EUR/m
L / duljina: 5 m					
619.020.00.1	12	16	12	2	3,23
619.021.00.1	15	20	16	2	4,50
619.022.00.1	20	25	20	2,5	7,39
619.023.00.1	25	32	26,4	2,8	11,00
619.024.00.1	32	40	34	3	15,32
619.025.00.1	40	50	42,4	3,8	21,69
619.026.00.1	50	63	55	4	32,68
619.027.00.1	65	75	65,8	4,6	51,78

Pribor

- Geberit FlowFit alat za kalibraciju → str. 496
- Geberit cijevni rezač za višeslojne cijevi → str. 495
- Geberit pričvršćenje fiksnim točkama → str. 239

Geberit višeslojna sistemska cijev, u kolutu

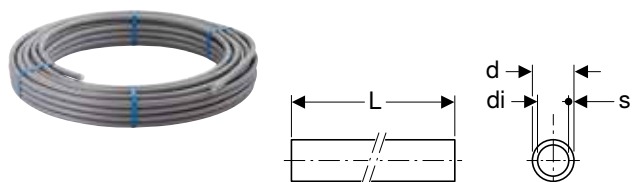

click & scan

Primjene

- Za Geberit FlowFit
- Za kućnu tehniku, industriju i brodogradnju
- Pregled primjene – Geberit FlowFit → str. 191

Tehnički podaci

Materijal	PE-RT II / AI / PE-RT II
Hrapavost	7 μm
Toplinska rastezljivost	0,026 mm/(m·K)
Toplinska provodljivost cijevi	0,41 W/(m·K)

Svojstva

- Stabilan oblik
- Može se ručno savijati
- Difuzna nepropusnost
- Izvana srebrnosiva
- Kraj cijevi s prozirnim zaštitnim čepom

Br. art.	DN	d, ø [mm]	di, ø [mm]	s [mm]	L [m]	EUR/m
619.050.00.1	12	16	12	2	50	2,81
619.051.00.1	15	20	16	2	50	3,83
619.052.00.1	20	25	20	2,5	50	6,40
619.054.00.1	25	32	26,4	2,8	25	9,45

Pribor

- Geberit FlowFit alat za kalibraciju → str. 496
- Geberit cijevni rezač za višeslojne cijevi → str. 495

Geberit višeslojna sistemska cijev, u zaštitnoj cijevi, u kolutu

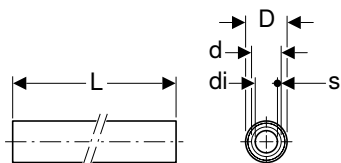

click & scan

Primjene

- Za Geberit FlowFit
- Za kućnu tehniku, industriju i brodogradnju
- Pregled primjene – Geberit FlowFit → str. 191

Tehnički podaci

Materijal	PE-RT II / Al / PE-RT II
Hrapavost	7 μ m
Toplinska rastezljivost	0,026 mm/(m·K)
Toplinska provodljivost cijevi	0,41 W/(m·K)

Svojstva

- Stabilan oblik
- Može se ručno savijati
- Cijev, difuzno nepropusna
- Cijev izvana srebrnosiva
- Zaštitna cijev, ledeno plava
- Kraj cijevi s prozirnim zaštitnim čepom

Opseg isporuke

- 7 zaštitnih čepova, plavih
- 7 zaštitnih čepova, crvenih

Br. art.	DN	d, \emptyset [mm]	di, \emptyset [mm]	D [cm]	s [mm]	L [m]	EUR/m
619.220.00.1	12	16	12	2,7	2	50	3,45
619.221.00.1	15	20	16	3,1	2	50	4,88

Pribor

- Geberit FlowFit alat za kalibraciju → str. 496



Geberit višeslojna sistemska cijev, okrugla, predizolirana, plava, u kolutu

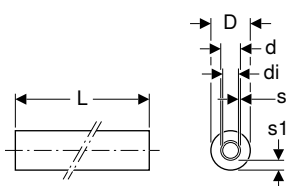

click & scan

Primjene

- Za Geberit FlowFit
- Za kućnu tehniku, industriju i brodogradnju
- Pregled primjene – Geberit FlowFit → str. 191

Tehnički podaci

Materijal	PE-RT II / AI / PE-RT II
Hrapavost	7 µm
Toplinska rastezljivost	0,026 mm/(m·K)
Toplinska provodljivost cijevi	0,41 W/(m·K)
Izolacijski materijal	mekana PE-pjena
Toplinska provodljivost izolacije	0,04 W/(m·K)
Otpornost vanjskog sloja izolacije na difuziju vodene pare	7000 µ

Svojstva

- Stabilan oblik
- Može se ručno savijati
- Cijev, difuzno nepropusna
- Cijev izvana srebrnosiva
- Izolacija sa zatvorenim porama, zaštitna folija plava
- Izolacija bez HCFC-a i bez HFC-a
- Klasa ponašanja u slučaju požara E prema EN 13501-1
- Kraj cijevi s prozirnim zaštitnim čepom

Br. art.	DN	d, ø [mm]	di, ø [mm]	D [cm]	s1 [mm]	s [mm]	L [m]	EUR/m
Izolacija: 6 mm								
619.100.00.2	12	16	12	2,8	6	2	50	3,60
619.101.00.2	15	20	16	3,2	6	2	50	4,98
619.102.00.2	20	25	20	3,7	6	2,5	25	8,33
619.103.00.2	25	32	26,4	4,4	6	2,8	25	12,26
Izolacija: 10 mm								
619.120.00.2	12	16	12	3,6	10	2	50	4,07
619.121.00.2	15	20	16	4	10	2	50	5,60
619.122.00.2	20	25	20	4,5	10	2,5	25	9,45
619.123.00.2	25	32	26,4	5,2	10	2,8	25	13,64
Izolacija: 13 mm								
619.140.00.2	12	16	12	4,2	13	2	50	4,98
619.141.00.2	15	20	16	4,6	13	2	50	6,76
619.142.00.2	20	25	20	5,1	13	2,5	25	11,37
619.143.00.2	25	32	26,4	5,8	13	2,8	25	16,54
Izolacija: 19 mm								
619.145.00.2	12	16	12	5,4	19	2	25	5,35
619.146.00.2	15	20	16	5,8	19	2	25	7,27
619.147.00.2	20	25	20	6,3	19	2,5	25	12,29
619.148.00.2	25	32	26,4	7	19	2,8	15	21,29
Izolacija: 26 mm								
619.160.00.2	12	16	12	6,8	26	2	25	5,60
619.161.00.2	15	20	16	7,2	26	2	20	7,69
619.162.00.2	20	25	20	7,7	26	2,5	15	12,78

Pribor

- Geberit cijevni rezač za višeslojne cijevi → str. 495
- Geberit FlowFit alat za kalibraciju → str. 496

Geberit višeslojna sistemska cijev, okrugla, predizolirana, crvena, u kolutu

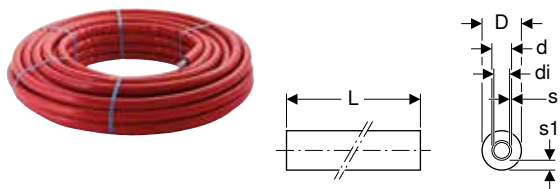

click & scan

Primjene

- Za Geberit FlowFit
- Za kućnu tehniku, industriju i brodogradnju
- Pregled primjene – Geberit FlowFit → str. 191

Tehnički podaci

Materijal	PE-RT II / Al / PE-RT II
Hrapavost	7 μ m
Toplinska rastezljivost	0,026 mm/(m·K)
Toplinska provodljivost cijevi	0,41 W/(m·K)
Izolacijski materijal	mekana PE-pjena
Toplinska provodljivost izolacije	0,04 W/(m·K)
Otpornost vanjskog sloja izolacije na difuziju vodene pare	7000 μ

Svojstva

- Stabilan oblik
- Može se ručno savijati
- Cijev, difuzno nepropusna
- Cijev izvana srebrnosiva
- Izolacija sa zatvorenim porama, zaštitna folija crvena
- Izolacija bez HCFC-a i bez HFC-a
- Klasa ponašanja u slučaju požara E prema EN 13501-1
- Kraj cijevi s prozirnim zaštitnim čepom

Br. art.	DN	d, \emptyset [mm]	di, \emptyset [mm]	D [cm]	s1 [mm]	s [mm]	L [m]	EUR/m
Izolacija: 6 mm								
619.110.00.2	12	16	12	2,8	6	2	50	3,60
619.111.00.2	15	20	16	3,2	6	2	50	4,98
619.112.00.2	20	25	20	3,7	6	2,5	25	8,41

Pribor

- Geberit FlowFit alat za kalibraciju → str. 496

Sistemske cijevi za grijanje ML

Geberit višeslojna sistemska cijev, Therm, u kolutu



click & scan

Primjene

- Za Geberit FlowFit
- Pregled primjene – Geberit FlowFit → str. 191

Tehnički podaci

Materijal	PE-RT II / Al / PE-RT II
Hrapavost	7 μ m
Toplinska rastezljivost	0,026 mm/(m·K)
Toplinska provodljivost cijevi	0,41 W/(m·K)

Svojstva

- Stabilan oblik
- Može se ručno savijati
- Difuzna nepropusnost
- Izvana bijelo
- Kraj cijevi s prozirnim zaštitnim čepom

Br. art.	DN	d, \emptyset [mm]	di, \emptyset [mm]	s [mm]	L [m]	EUR/m
619.130.00.1	12	16	12	2	120	2,14
619.131.00.1	12	16	12	2	250	1,76
619.133.00.1	15	20	16	2	100	2,79
619.135.00.2	20	25	20	2,5	50	5,10

Pribor

- Geberit cijevni rezač za višeslojne cijevi → str. 495
- Geberit FlowFit alat za kalibraciju → str. 496

Geberit višeslojna sistemska cijev, Therm, okrugla, predizolirana, u kolutu

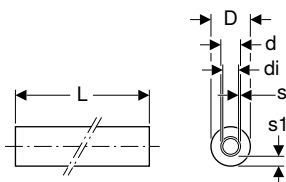

click & scan

Primjene

- Za Geberit FlowFit
- Pregled primjene – Geberit FlowFit → str. 191

Tehnički podaci

Materijal	PE-RT II / AI / PE-RT II
Hrapavost	7 μ m
Toplinska rastezljivost	0,026 mm/(m·K)
Toplinska provodljivost cijevi	0,41 W/(m·K)
Izolacijski materijal	mekana PE-pjena
Toplinska provodljivost izolacije	0,04 W/(m·K)
Otpornost vanjskog sloja izolacije na difuziju vodene pare	7000 μ

Svojstva

- Stabilan oblik
- Može se ručno savijati
- Cijev, difuzno nepropusna
- Cijev, izvana bijela
- Izolacija sa zatvorenim porama, zaštitna folija crvena
- Izolacija bez HCFC-a i bez HFC-a
- Klasa ponašanja u slučaju požara E prema EN 13501-1
- Kraj cijevi s prozirnim zaštitnim čepom

Br. art.	DN	d, \varnothing [mm]	di, \varnothing [mm]	D [cm]	s1 [mm]	s [mm]	L [m]	EUR/m
Izolacija: 6 mm								
619.150.00.2	12	16	12	2,8	6	2	50	2,88
619.151.00.2	15	20	16	3,2	6	2	50	3,98
619.152.00.2	20	25	20	3,7	6	2,5	25	6,68
Izolacija: 10 mm								
619.170.00.2	12	16	12	3,6	10	2	50	3,27
619.171.00.2	15	20	16	4	10	2	50	4,50
619.172.00.2	20	25	20	4,5	10	2,5	25	9,07

Pribor

- Geberit cijevni rezač za višeslojne cijevi → str. 495
- Geberit FlowFit alat za kalibraciju → str. 496

Sistemske cijevi SL

Geberit jednoslojna sistemska cijev s EVOH-om, NPW, u kolutu

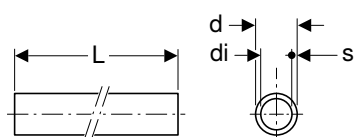

click & scan

Primjene

- Za podno grijanje

Tehnički podaci

Materijal	PE-RT II / EVOH
Hrapavost	7 μ m
Toplinska rastezljivost	0,18 mm/(m·K)
Toplinska provodljivost cijevi	0,4 W/(m·K)

Svojstva

- Može se ručno savijati
- Difuzna nepropusnost
- Izvana prozirno
- Ispunjava zahtjeve prema EN ISO 22391-2
- Ispunjava zahtjeve prema DIN 4726

Br. art.	DN	d, \varnothing [mm]	di, \varnothing [mm]	s [mm]	L [m]	EUR/m
617.170.00.1	12	16	12	2	120	1,07
617.180.00.1	12	16	12	2	240	1,06
617.190.00.1	12	16	12	2	600	1,06
617.171.00.1	15	20	16	2	120	1,84
617.181.00.1	15	20	16	2	240	1,84

Fitinzi

Spojnice

Novo

Geberit FlowFit klizna spojnica

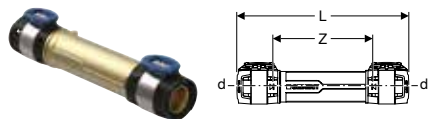

click & scan

Primjene

- Za izradu dodatnih priključaka u postojećim cjevovodima
- Za spajanje predmontiranih dijelova cjevovoda s izjednačenjem duljine
- Za kućnu tehniku, industriju i brodogradnju
- Za popravak oštećenih Geberit višeslojnih sistemskih cijevi
- Pregled primjene – Geberit FlowFit → str. 191

Svojstva

- Pokazatelj stisnutosti
- Nestisnuto propušta
- Bez olova
- O-prsten od EPDM-a
- Spojnica na stiskanje s prozirnou zaštitnom kapicom

Tehnički podaci

Materijal	Bezolovna silicijska bronca
-----------	-----------------------------

Br. art.	DN	d, ø [mm]	L [cm]	Z [cm]	EUR/kom.
620.004.00.1	12	16	15,6–21,4	8,9–14,7	50,00
620.005.00.1	15	20	15,6–21,4	8,9–14,7	54,00
620.006.00.1	20	25	15,6–21,4	8,9–14,7	60,00
620.007.00.1	25	32	17,5–23,9	10,1–16,5	72,00

Dobavljivo od: travanj 2026

Geberit FlowFit spojnica

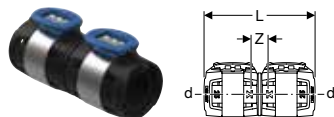

click & scan

Primjene

- Za kućnu tehniku, industriju i brodogradnju
- Pregled primjene – Geberit FlowFit → str. 191

Svojstva

- Pokazatelj stisnutosti
- Nestisnuto propušta
- O-prsten od EPDM-a
- Spojnica na stiskanje s prozirnou zaštitnom kapicom

Tehnički podaci

Materijal	PPSU
-----------	------

Br. art.	DN	d, ø [mm]	L [cm]	Z [cm]	EUR/kom.
620.010.00.1	12	16	7,7	1,2	3,83
620.011.00.1	15	20	7,7	1,2	4,50
620.012.00.1	20	25	7,7	1,2	6,65
620.013.00.1	25	32	8,7	1,5	9,45
620.014.00.1	32	40	8,7	1,5	14,56
620.015.00.1	40	50	14,1	2,2	22,44
620.016.00.1	50	63	15,1	2,4	41,82
620.017.00.1	65	75	15,1	2,4	76,53

Geberit FlowFit spojnica za reparaturu

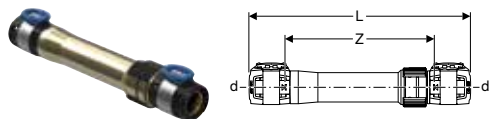

click & scan

Primjene

- Za izradu dodatnih priključaka u postojećim cjevovodima
- Za spajanje predmontiranih dijelova cjevovoda s izjednačenjem duljine
- Za kućnu tehniku, industriju i brodogradnju
- Za popravak oštećenih Geberit višeslojnih sistemskih cijevi
- Pregled primjene – Geberit FlowFit → str. 191

Svojstva

- Pokazatelj stisnutosti
- Nestisnuto propušta
- Bez olova
- O-prsten od EPDM-a
- Spojnica na stiskanje s prozirnou zaštitnom kapiicom

Tehnički podaci

Materijal	Bezolovna silicijska bronca
-----------	-----------------------------

Br. art.	DN	d, \emptyset [mm]	L [cm]	Z [cm]	EUR/kom.
620.020.00.1	12	16	20–29,3	13,5–22,8	75,02
620.021.00.1	15	20	20–29,3	13,5–22,8	107,70
620.022.00.1	20	25	20–29,3	13,5–22,8	140,20
620.023.00.1	25	32	22,1–32,1	15,1–25,1	175,30
620.024.00.1	32	40	23,4–34,2	16,3–27,1	237,70
620.025.00.1	40	50	33,8–49,5	22–37,7	325,20

Redukcije

Geberit FlowFit redukcija

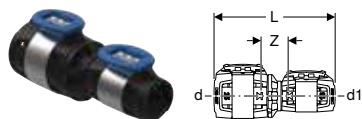

click & scan

Primjene

- Za kućnu tehniku, industriju i brodogradnju
- Pregled primjene – Geberit FlowFit → str. 191

Svojstva

- Pokazatelj stisnutosti
- Nestisnuto propušta
- Centrično
- O-prsten od EPDM-a
- Spojnica na stiskanje s prozirnou zaštitnom kapiicom

Tehnički podaci

Materijal	PPSU
-----------	------

Br. art.	DN	d, \emptyset [mm]	d1, \emptyset [mm]	L [cm]	Z [cm]	EUR/kom.
620.031.00.1	15 / 12	20	16	8,4	1,9	4,50
620.032.00.1	20 / 12	25	16	8,4	1,9	6,65
620.042.00.1	20 / 15	25	20	8,4	1,9	6,65
620.003.00.1	25 / 12	32	16	8,9	2	9,37
620.033.00.1	25 / 15	32	20	8,9	2	9,45
620.043.00.1	25 / 20	32	25	8,9	2	9,45
620.034.00.1	32 / 15	40	20	9,2	2,3	14,56
620.044.00.1	32 / 20	40	25	8,9	2	14,56
620.054.00.1	32 / 25	40	32	9,4	2,1	14,56
620.035.00.1	40 / 25	50	32	12,2	2,7	22,44
620.045.00.1	40 / 32	50	40	12,2	2,7	22,44
620.036.00.1	50 / 32	63	40	12,9	3	41,82
620.046.00.1	50 / 40	63	50	15,7	3,4	41,82
620.037.00.1	65 / 32	75	40	13,6	3,7	76,53
620.047.00.1	65 / 40	75	50	15,7	3,4	76,53
620.057.00.1	65 / 50	75	63	16,2	3,5	76,53

Koljena

Geberit FlowFit koljeno

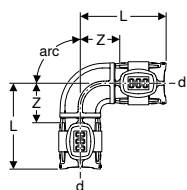

click & scan

Primjene

- Za kućnu tehniku, industriju i brodogradnju
- Pregled primjene – Geberit FlowFit → str. 191

Tehnički podaci

Materijal	PPSU
-----------	------

Svojstva

- Pokazatelj stisnutosti
- Nestisnuto propušta
- O-prsten od EPDM-a
- Spojnica na stiskanje s prozirnomo zaštitnom kapicom

Br. art.	DN	d, ø [mm]	L [cm]	Z [cm]	EUR/kom.
arc / kut: 45°					
620.061.00.1	15	20	5,5	1,9	6,07
620.062.00.1	20	25	5,2	1,9	8,93
620.063.00.1	25	32	5,9	2,3	11,73
620.064.00.1	32	40	5,9	2,5	19,72
620.065.00.1	40	50	9	3	30,11
620.066.00.1	50	63	9,9	3,5	46,95
620.067.00.1	65	75	9,9	3,5	89,29
arc / kut: 90°					
620.070.00.1	12	16	5,8	2,5	4,88
620.071.00.1	15	20	6	2,7	6,14
620.072.00.1	20	25	6,2	2,9	8,93
620.073.00.1	25	32	7	3,4	11,73
620.074.00.1	32	40	7,5	3,9	19,72
620.075.00.1	40	50	11,5	5,6	30,11
620.076.00.1	50	63	12,5	6,1	46,95
620.077.00.1	65	75	13	6,7	89,29



T-komadi

Geberit FlowFit T-komad, jednakokračni

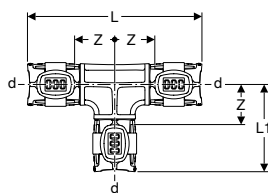

click & scan

Primjene

- Za kućnu tehniku, industriju i brodogradnju
- Pregled primjene – Geberit FlowFit → str. 191

Tehnički podaci

Materijal	PPSU
-----------	------

Svojstva

- Pokazatelj stisnutosti
- Nestisnuto propušta
- O-prsten od EPDM-a
- Spojnica na stiskanje s prozirnomo zaštitnom kapicom

Br. art.	DN	d, ø [mm]	arc [°]	L [cm]	L1 [cm]	Z [cm]	EUR/kom.
620.080.00.1	12	16	90	11,5	5,8	2,5	7,04
620.081.00.1	15	20	90	11,9	6	2,7	8,16
620.082.00.1	20	25	90	12,4	6,2	2,9	12,28
620.083.00.1	25	32	90	14	7	3,4	17,88
620.084.00.1	32	40	90	15	7,5	3,9	25,53
620.085.00.1	40	50	90	23	11,5	5,6	42,07
620.086.00.1	50	63	90	24,9	12,5	6,1	70,63
620.087.00.1	65	75	90	26,1	13,1	6,7	143,10

Geberit FlowFit T-komad, reducirani

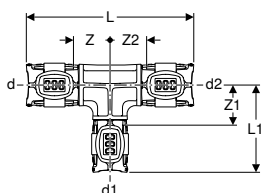

click & scan

Primjene

- Za kućnu tehniku, industriju i brodogradnju
- Pregled primjene – Geberit FlowFit → str. 191

Tehnički podaci

Materijal	PPSU
-----------	------

Svojstva

- Pokazatelj stisnutosti
- Nestisnuto propušta
- O-prsten od EPDM-a
- Spojnica na stiskanje s prozirnrom zaštitnom kapicom

Br. art.	DN	d, ø [mm]	d1, ø [mm]	d2, ø [mm]	arc [°]	L [cm]	L1 [cm]	Z [cm]	Z1 [cm]	Z2 [cm]	EUR/kom.
620.121.00.1	12 / 15 / 12	16	20	16	90	11,9	5,8	2,7	2,5	2,7	8,16
620.101.00.1	15 / 12 / 12	20	16	16	90	11,5	6	2,4	2,7	2,5	8,16
620.111.00.1	15 / 12 / 15	20	16	20	90	11,5	6	2,5	2,7	2,5	8,16
620.131.00.1	15 / 15 / 12	20	20	16	90	11,9	6	2,7	2,7	2,7	8,16
620.132.00.1	15 / 20 / 15	20	25	20	90	12,4	6	2,9	2,7	2,9	12,28
620.100.00.1	20 / 12 / 12	25	16	16	90	11,5	6	2,4	2,7	2,5	12,13
620.108.00.1	20 / 12 / 15	25	16	20	90	11,9	6,2	2,7	2,9	2,7	12,13
620.112.00.1	20 / 12 / 20	25	16	25	90	11,5	6,2	2,5	2,9	2,5	12,28
620.102.00.1	20 / 15 / 15	25	20	20	90	11,9	6,2	2,7	2,9	2,7	12,28
620.122.00.1	20 / 15 / 20	25	20	25	90	11,9	6,2	2,7	2,9	2,7	12,28
620.142.00.1	20 / 20 / 15	25	25	20	90	12,4	6,2	2,9	2,9	2,9	12,28
620.113.00.1	25 / 12 / 25	32	16	32	90	12	6,7	2,4	3,4	2,4	17,88
620.123.00.1	25 / 15 / 20	32	20	25	90	12,2	6,7	2,7	3,4	2,7	17,88
620.133.00.1	25 / 15 / 25	32	20	32	90	12,5	6,7	2,7	3,4	2,7	17,88
620.103.00.1	25 / 20 / 20	32	25	25	90	12,7	6,7	2,9	3,4	2,9	17,88
620.143.00.1	25 / 20 / 25	32	25	32	90	13	6,7	2,9	3,4	2,9	17,88
620.104.00.1	32 / 15 / 32	40	20	40	90	12,7	7,2	2,8	3,9	2,8	25,53
620.114.00.1	32 / 20 / 32	40	25	40	90	13,2	7,1	3	3,8	3	25,53
620.124.00.1	32 / 25 / 32	40	32	40	90	14,2	7,4	3,5	3,8	3,5	25,53
620.115.00.1	40 / 20 / 40	50	25	50	90	18,9	8,3	3,5	5	3,5	42,07
620.125.00.1	40 / 25 / 40	50	32	50	90	19,9	8,6	4	5	4	42,07
620.105.00.1	40 / 32 / 32	50	40	40	90	17,9	8,7	4	5	4,4	42,07
620.135.00.1	40 / 32 / 40	50	40	50	90	20,7	8,7	4,4	5	4,4	42,07
620.106.00.1	50 / 20 / 50	63	25	63	90	19,4	9	3,4	5,7	3,4	70,63
620.116.00.1	50 / 25 / 50	63	32	63	90	20,4	9,3	3,9	5,7	3,9	70,63
620.126.00.1	50 / 32 / 50	63	40	63	90	21,2	9,4	4,3	5,8	4,3	70,63
620.136.00.1	50 / 40 / 50	63	50	63	90	23,5	12,2	5,4	6,3	5,4	70,63
620.107.00.1	65 / 20 / 65	75	25	75	90	19,4	9,6	3,4	6,3	3,4	143,10
620.117.00.1	65 / 25 / 65	75	32	75	90	20,4	9,9	3,9	6,3	3,9	143,10
620.127.00.1	65 / 32 / 65	75	40	75	90	21,2	10	4,3	6,4	4,3	143,10
620.137.00.1	65 / 40 / 65	75	50	75	90	23,5	12,8	5,4	6,9	5,4	143,10
620.147.00.1	65 / 50 / 65	75	63	75	90	24,9	13	6,1	6,7	6,1	143,10

Geberit FlowFit T-komad s unutarnjim navojem

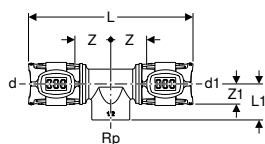

click & scan

Primjene

- Za kućnu tehniku, industriju i brodogradnju
- Pregled primjene – Geberit FlowFit → str. 191

Tehnički podaci

Materijal	Bezolovna bronca
-----------	------------------

Svojstva

- Pokazatelj stisnutosti
- Nestisnuto propušta
- Bez olova
- O-prsten od EPDM-a
- Spojnica na stiskanje s prozirnrom zaštitnom kapicom
- Navoj s prozirnrom zaštitnim čepom

Br. art.	DN	d, ø [mm]	Rp ["]	d1, ø [mm]	arc [°]	L [cm]	L1 [cm]	Z [cm]	Z1 [cm]	EUR/kom.
620.150.00.1	12 / 15 / 12	16	1/2	16	90	11,9	2,4	2,7	1,1	20,93
620.151.00.1	15	20	1/2	20	90	11,9	2,4	2,7	1,1	24,52
620.157.00.1	20 / 15 / 15	25	1/2	20	90	11,9	2,6	2,7	1,3	32,68
620.152.00.1	20 / 15 / 20	25	1/2	25	90	11,9	2,6	2,7	1,3	32,68
620.162.00.1	20	25	3/4	25	90	12,8	2,8	3,1	1,5	32,68
620.153.00.1	25 / 15 / 25	32	1/2	32	90	13	3,1	2,9	1,3	42,89
620.163.00.1	25 / 20 / 25	32	3/4	32	90	13,4	3,1	3,1	1,7	42,89
620.173.00.1	25	32	1	32	90	14,4	3,1	3,6	1,6	42,89
620.154.00.1	32 / 15 / 32	40	1/2	40	90	13,4	3,4	3,1	1,9	52,05
620.164.00.1	32 / 20 / 32	40	3/4	40	90	14,7	3,5	3,8	2,1	52,05
620.174.00.1	32 / 25 / 32	40	1	40	90	14,7	4,2	3,8	2,3	52,05
620.184.00.1	32	40	1 1/4	40	90	15,4	4,4	4,1	2,3	52,05
620.155.00.1	40 / 15 / 40	50	1/2	50	90	18,5	4,1	3,3	2,4	73,46
620.185.00.1	40	50	1 1/2	50	90	22	4,6	5,1	2,3	73,46
620.165.00.1	40 / 20 / 40	50	3/4	50	90	20,2	4	4,2	2,6	73,46
620.175.00.1	40 / 25 / 40	50	1	50	90	20,2	4,6	4,2	2,5	73,46
620.156.00.1	50 / 15 / 50	63	1/2	63	90	20,5	4,6	3,9	3,1	178,50
620.166.00.1	50 / 25 / 50	63	1	63	90	22	5,1	4,7	3,2	178,50
620.176.00.1	50	63	2	63	90	24,6	6,6	6	4	178,50
620.177.00.1	65 / 25 / 65	75	1	75	90	21,6	5,4	4,5	3,5	280,70



Geberit FlowFit T-komad s bočnim unutarnjim navojem

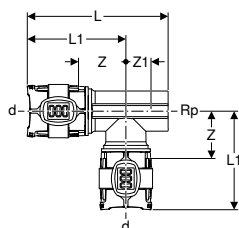

click & scan

Primjene

- Za kućnu tehniku, industriju i brodogradnju
- Pregled primjene – Geberit FlowFit → str. 191

Tehnički podaci

Materijal	Bezolovna bronca
-----------	------------------

Svojstva

- Pokazatelj stisnutosti
- Nestisnuto propušta
- Bez olova
- O-prsten od EPDM-a
- Spojnica na stiskanje s prozirnrom zaštitnom kapicom
- Navoj s prozirnrom zaštitnim čepom

Br. art.	DN	d, ø [mm]	Rp ["]	arc [°]	L [cm]	L1 [cm]	Z [cm]	Z1 [cm]	EUR/kom.
620.353.00.1	25 / 25 / 15	32	1/2	90	10,2	7,1	3,4	1,6	42,53
620.354.00.1	32 / 32 / 15	40	1/2	90	11,1	7,6	3,9	2	52,66
620.355.00.1	40 / 40 / 15	50	1/2	90	15,5	11,7	5,6	2,3	72,90

Prijelazni komadi, fiksni

Geberit FlowFit prijelazni komad na Geberit Mepla

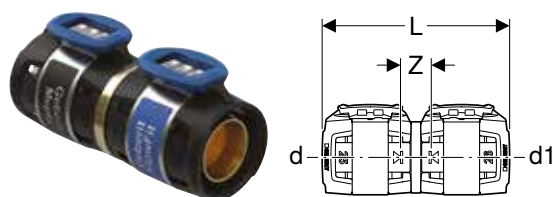

click & scan

Primjene

- Za kućnu tehniku, industriju i brodogradnju
- Za uporabu kao prijelazni komad s Geberit FlowFit na Geberit Mepla
- Pregled primjene – Geberit FlowFit → str. 191

Svojstva

- Pokazatelj stisnutosti
- Može se stisnuti samo s Geberit FlowFit čeljusti za stiskanje
- Nestisnuto propušta
- Bez olova
- O-prsten od EPDM-a
- Spojnica na stiskanje s prozirnrom zaštitnom kapiicom

Tehnički podaci

Materijal	Bezolovna silicijska bronca
-----------	-----------------------------

Br. art.	DN	d, \varnothing [mm]	d1, \varnothing [mm]	s1 [mm]	L [cm]	Z [cm]	EUR/kom.
620.090.00.1	12	16	16	2,25	7,8	1,3	7,16
620.091.00.1	15	20	20	2,5	7,8	1,3	9,22
620.092.00.1	20	25	26	3	7,8	1,3	12,78
620.093.00.1	25	32	32	3	8,8	1,6	17,36
620.094.00.1	32	40	40	3,5	8,8	1,6	20,40
620.095.00.1	40	50	50	4	14	2,1	45,94
620.096.00.1	50	63	63	4,5	15	2,3	71,42
620.097.00.1	65	75	75	4,7	15	2,3	96,94

Geberit FlowFit prijelazni komad na Geberit Mapress, s ravnim krajem

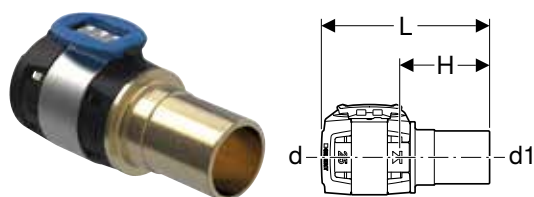

click & scan

Primjene

- Prikladno isključivo za stiskanje u Geberit Mapress spojnicaama za stiskanje
- Za kućnu tehniku, industriju i brodogradnju
- Pregled primjene – Geberit FlowFit → str. 191

Svojstva

- Pokazatelj stisnutosti
- Nestisnuto propušta
- Bez olova
- O-prsten od EPDM-a
- Spojnica na stiskanje s prozirnrom zaštitnom kapiicom
- Ravni kraj sa zaštitnom kapiicom

Tehnički podaci

Materijal	Bezolovna bronca
-----------	------------------

Br. art.	DN	d, \varnothing [mm]	d1, \varnothing [mm]	L [cm]	H [cm]	EUR/kom.
620.230.00.1	12 / 10	16	12	6,8	3,5	7,16
620.240.00.1	12	16	15	6,9	3,6	7,16
620.231.00.1	15 / 12	20	15	6,9	3,6	9,22
620.241.00.1	15	20	18	6,9	3,6	9,22
620.242.00.1	15 / 20	20	22	7	3,7	9,22
620.232.00.1	20	25	22	7	3,7	12,78
620.233.00.1	25	32	28	7,7	4,1	17,36
620.234.00.1	32	40	35	8	4,4	20,40
620.235.00.1	40	50	42	12,8	6,9	45,94
620.236.00.1	50	63	54	13,8	7,5	71,42

Geberit FlowFit prijelazni komad na Geberit Mapress, s ravnim krajem, nehrđajući čelik

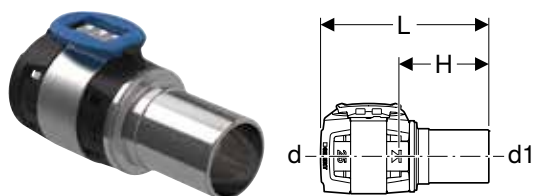

click & scan

Primjene

- Prikladno isključivo za stiskanje u Geberit Mapress spojnicaama za stiskanje
- Za kućnu tehniku, industriju i brodogradnju
- Pregled primjene – Geberit FlowFit → str. 191
- Pregled primjene – Geberit Mapress inox za tekuće medije → str. 299

Svojstva

- Pokazatelj stisnutosti
- Nestisnuto propušta
- Bez olova
- O-prsten od EPDM-a
- Spojnica na stiskanje s prozirnrom zaštitnom kapicom
- Ravni kraj sa zaštitnom kapicom

Tehnički podaci

Materijal	CrNiMo čelik 1.4401 (EN 10088)
-----------	--------------------------------

Br. art.	DN	d, ø [mm]	d1, ø [mm]	L [cm]	H [cm]	EUR/kom.
620.250.00.1	12	16	15	7,1	3,8	17,01
620.251.00.1	15	20	18	7,1	3,8	20,02
620.252.00.1	15 / 20	20	22	7,2	3,9	20,02
620.253.00.1	20	25	22	7,2	3,9	25,02
620.254.00.1	25	32	28	7,9	4,3	32,54
620.255.00.1	32	40	35	8,2	4,6	44,01
620.256.00.1	40	50	42	12,5	6,6	75,02
620.257.00.1	50	63	54	14,2	7,9	97,55

Geberit FlowFit prijelazni komad na Geberit Mapress, sa spojnicom za stiskanje, nehrđajući čelik

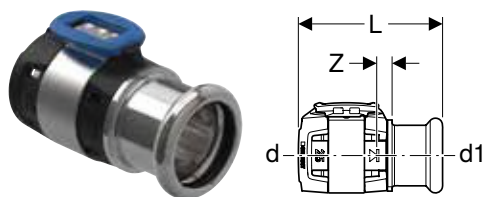

click & scan



Primjene

- Prikladno isključivo za stiskanje u Geberit Mapress spojnicaama za stiskanje
- Za kućnu tehniku, industriju i brodogradnju
- Pregled primjene – Geberit FlowFit → str. 191
- Pregled primjene – Geberit Mapress inox za tekuće medije → str. 299

Svojstva

- Pokazatelj stisnutosti
- Nestisnuto propušta
- Bez olova
- Brtveni prsten od CIIR-a, crni
- O-prsten od EPDM-a
- Spojnica na stiskanje s prozirnrom zaštitnom kapicom
- Spojnica za stiskanje s prozirnrom zaštitnim čepom

Tehnički podaci

Materijal	CrNiMo čelik 1.4401 (EN 10088)
-----------	--------------------------------

Br. art.	DN	d, ø [mm]	d1, ø [mm]	L [cm]	Z [cm]	EUR/kom.
620.329.00.1	12 / 10	16	12	5,4	0,6	17,00
620.332.00.1	12	16	15	5,6	0,6	17,00
620.347.00.1	15 / 12	20	15	5,6	0,6	20,01
620.333.00.1	15	20	18	5,6	0,6	20,01
620.334.00.1	15 / 20	20	22	5,7	0,6	20,01
620.335.00.1	20	25	22	5,7	0,6	25,01
620.336.00.1	25	32	28	6,4	0,8	32,55
620.337.00.1	32	40	35	6,7	0,8	44,02
620.338.00.1	40	50	42	9,7	1,1	75,03
620.339.00.1	50	63	54	10,7	1,2	97,56

Geberit FlowFit prijelazni komad na sustav drugih proizvođača

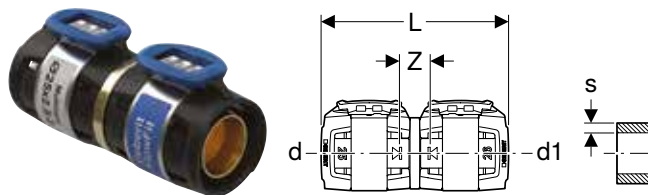

click & scan

Primjene

- Za kućnu tehniku, industriju i brodogradnju
- Za primjenu kao prijelazni komad s Geberit FlowFit na sustave drugih proizvođača
- Za višeslojne kompozitne cijevi prema ISO 21003
- Za plastične cijevi od umreženog polietilena (PE-X) prema ISO 15875
- Za plastične cijevi izrađene od polibutena (PB) prema ISO 15876
- Pregled primjene – Geberit FlowFit → str. 191

Svojstva

- Pokazatelj stisnutosti
- Može se stisnuti samo s Geberit FlowFit čeljusti za stiskanje
- Nestisnuto propušta
- Bez olova
- O-prsten od EPDM-a
- Spojnica na stiskanje s prozirnom zaštitnom kapicom

Tehnički podaci

Materijal	Bezolovna silicijska bronca
-----------	-----------------------------

Br. art.	DN	d, ø [mm]	d1, ø [mm]	s [mm]	L [cm]	Z [cm]	EUR/kom.
620.703.00.1	12	16	16	2–2,2	7,8	1,3	11,96
620.704.00.1 N	12	16	16–17	2,5–2,75	7,8	1,3	12,16
620.711.00.1	15	20	20	2–2,25	7,8	1,3	14,99
620.712.00.1	15	20	20	2,8–2,9	7,8	1,3	14,99
620.723.00.1	20	25	25	2,5–2,7	7,8	1,3	21,87
620.724.00.1	20	25	25	3,5–3,7	7,8	1,3	21,87
620.727.00.1	20	25	26	3	7,8	1,3	29,57

N: Novo, dobavljivo od travanj 2026



- Cijevi sustava drugih proizvođača moraju se obraditi pomoću Geberit FlowFit alata za uklanjanje srha i kalibriranje sustava drugih proizvođača

Geberit FlowFit prijelazni komad s vanjskim navojem

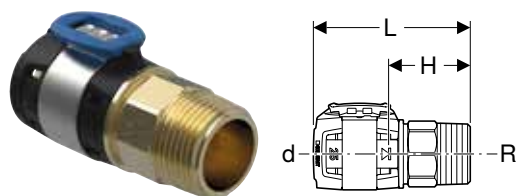

click & scan

Primjene

- Za kućnu tehniku, industriju i brodogradnju
- Pregled primjene – Geberit FlowFit → str. 191

Tehnički podaci

Materijal	Bezolovna silicijska bronca
-----------	-----------------------------

Svojstva

- Pokazatelj stisnutosti
- Nestisnuto propušta
- Bez olova
- O-prsten od EPDM-a
- Spojnica na stiskanje s prozirnom zaštitnom kapicom
- Navoj s prozirnom zaštitnom kapicom

Br. art.	DN	d, ø [mm]	R ["]	L [cm]	H [cm]	SW [mm]	EUR/kom.
620.300.00.1	12 / 10	16	3/8	6,1	2,8	18	6,14
620.310.00.1	12 / 15	16	1/2	6,1	2,8	22	6,14
620.320.00.1	12 / 20	16	3/4	6,5	3,2	27	6,14
620.301.00.1	15 / 10	20	3/8	6,1	2,8	18	8,43
620.311.00.1	15	20	1/2	6,4	3,1	22	8,43
620.321.00.1	15 / 20	20	3/4	6,5	3,2	27	8,43
620.308.00.1	15 / 25	20	1	6,4	3,1	34	8,25
620.302.00.1	20 / 15	25	1/2	6,4	3,1	22	10,71
620.312.00.1	20	25	3/4	6,8	3,5	27	10,71
620.322.00.1	20 / 25	25	1	6,6	3,3	34	10,71
620.309.00.1	25 / 20	32	3/4	7,5	3,9	27	12,96
620.303.00.1	25	32	1	7,5	3,9	34	13,26
620.313.00.1	25 / 32	32	1 1/4	7,2	3,6	43	13,26
620.304.00.1	32 / 25	40	1	7,4	3,8	47	19,93
620.314.00.1	32	40	1 1/4	7,4	3,8	47	19,93
620.324.00.1	32 / 40	40	1 1/2	7,3	3,7	49	19,93
620.305.00.1	40	50	1 1/2	10	4,1	59	43,88
620.315.00.1	40 / 50	50	2	10,4	4,4	60	43,88
620.306.00.1	50	63	2	11	4,7	74	66,34
620.316.00.1	50 / 65	63	2 1/2	11,3	4,9	76	66,34
620.307.00.1	65	75	2 1/2	11,4	5	86	127,80



Geberit FlowFit prijelazni komad s vanjskim navojem, nehrđajući čelik

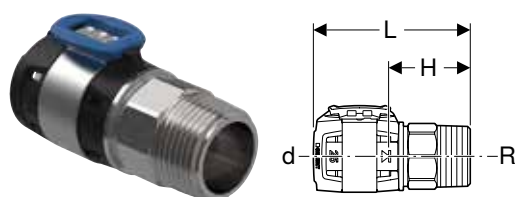

click & scan

Primjene

- Za kućnu tehniku, industriju i brodogradnju
- Za industriju
- Pregled primjene – Geberit FlowFit → str. 191

Tehnički podaci

Materijal	CrNiMo čelik 1.4401 (EN 10088)
-----------	--------------------------------

Svojstva

- Pokazatelj stisnutosti
- Nestisnuto propušta
- Bez olova
- O-prsten od EPDM-a
- Spojnica na stiskanje s prozirnom zaštitnom kapicom
- Navoj s prozirnom zaštitnom kapicom

Br. art.	DN	d, ø [mm]	R ["]	L [cm]	H [cm]	SW [mm]	EUR/kom.
619.700.00.1	15	20	1/2	6,4	3,1	22	72,54
619.701.00.1	20	25	3/4	6,8	3,5	27	90,03
619.702.00.1	25	32	1	7,5	3,9	34	115,10
619.703.00.1	32	40	1 1/4	7,4	3,8	47	150,00
619.704.00.1	40	50	1 1/2	10	4,1	59	195,20
619.705.00.1	50	63	2	11	4,7	74	250,20
619.706.00.1	65	75	2 1/2	11,4	5	86	325,20

Geberit FlowFit prijelazni komad s unutarnjim navojem

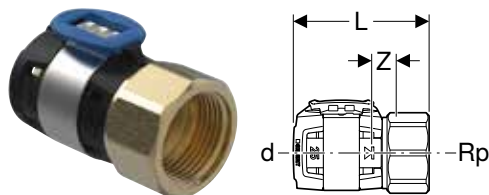

click & scan

Primjene

- Za kućnu tehniku, industriju i brodogradnju
- Pregled primjene – Geberit FlowFit → str. 191

Tehnički podaci

Materijal	Bezolovna silicijska bronca
-----------	-----------------------------

Svojstva

- Pokazatelj stisnutosti
- Nestisnuto propušta
- Bez olova
- O-prsten od EPDM-a
- Spojnica na stiskanje s prozirnom zaštitnom kapicom
- Navoj s prozirnim zaštitnim čepom

Br. art.	DN	d, ø [mm]	Rp ["]	L [cm]	Z [cm]	SW [mm]	EUR/kom.
620.400.00.1	12 / 10	16	3/8	5,1	1	22	6,14
620.410.00.1	12 / 15	16	1/2	5,6	1,3	27	6,14
620.420.00.1	12 / 20	16	3/4	5,8	1,3	32	6,14
620.401.00.1	15 / 10	20	3/8	5,3	1,2	22	8,43
620.411.00.1	15	20	1/2	5,5	1,1	27	8,43
620.421.00.1	15 / 20	20	3/4	5,8	1,3	32	8,43
620.402.00.1	20	25	3/4	5,7	1,2	32	12,78
620.412.00.1	20 / 25	25	1	6,1	1,5	41	12,78
620.403.00.1	25	32	1	6,4	1,4	41	16,83
620.413.00.1	25 / 32	32	1 1/4	6,7	1,5	47	16,83
620.404.00.1	32 / 25	40	1	6,4	1,4	47	19,93
620.414.00.1	32	40	1 1/4	6,7	1,5	47	19,93
620.424.00.1	32 / 40	40	1 1/2	6,7	1,5	54	19,93
620.405.00.1	40	50	1 1/2	9,3	1,7	60	43,88
620.415.00.1	40 / 50	50	2	9,7	1,8	67	43,88
620.406.00.1	50	63	2	10,2	1,9	75	66,34
620.416.00.1	50 / 65	63	2 1/2	10,7	1,9	83	66,34
620.407.00.1	65	75	2 1/2	10,7	2,5	86	127,80

Geberit FlowFit prijelazno koljeno 90° s vanjskim navojem

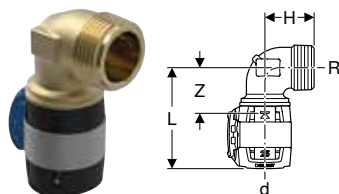

click & scan

Primjene

- Za kućnu tehniku, industriju i brodogradnju
- Pregled primjene – Geberit FlowFit → str. 191

Tehnički podaci

Materijal	Bezolovna bronca
-----------	------------------

Svojstva

- Pokazatelj stisnutosti
- Nestisnuto propušta
- Bez olova
- O-prsten od EPDM-a
- Spojnica na stiskanje s prozirnom zaštitnom kapicom
- Navoj s prozirnim zaštitnim čepom

Br. art.	DN	d, ø [mm]	R ["]	arc [°]	L [cm]	H [cm]	Z [cm]	EUR/kom.
620.510.00.1	12 / 15	16	1/2	90	5,7	2,5	2,4	11,26
620.520.00.1	12 / 20	16	3/4	90	6	3,1	2,7	11,26
620.511.00.1	15	20	1/2	90	6,1	2,8	2,8	13,77
620.521.00.1	15 / 20	20	3/4	90	6	2,7	2,7	13,77
620.502.00.1	20	25	3/4	90	6	2,9	2,7	21,96
620.512.00.1	20 / 25	25	1	90	6,3	3,2	3	21,96
620.503.00.1	25	32	1	90	6,8	3,1	3,2	31,39
620.504.00.1	32	40	1 1/4	90	7,3	4,2	3,7	38,52
620.505.00.1	40	50	1 1/2	90	10,4	4,7	4,5	56,13
620.506.00.1	50	63	2	90	11,7	5,8	5,4	117,30

Geberit FlowFit prijelazno koljeno 90° s vanjskim navojem, dugo

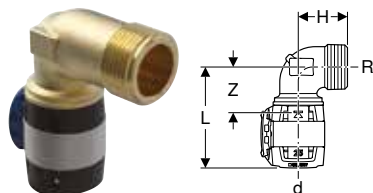

click & scan

Primjene

- Za kućnu tehniku, industriju i brodogradnju
- Pregled primjene – Geberit FlowFit → str. 191

Tehnički podaci

Materijal	Bezolovna bronca
-----------	------------------

Svojstva

- Pokazatelj stisnutosti
- Nestisnuto propušta
- Bez olova
- O-prsten od EPDM-a
- Spojnica na stiskanje s prozirnrom zaštitnom kapicom
- Navoj s prozirnrom zaštitnom kapicom

Br. art.	DN	d, ø [mm]	R ["]	arc [°]	L [cm]	H [cm]	Z [cm]	EUR/kom.
620.522.00.1	12 / 15	16	1/2	90	5,7	3,7	2,4	12,38
620.523.00.1	12 / 20	16	3/4	90	6	4,5	2,7	12,38
620.524.00.1	15	20	1/2	90	6,1	3,7	2,8	15,15
620.525.00.1	15 / 20	20	3/4	90	6	4,5	2,7	15,15
620.526.00.1	20	25	3/4	90	6	4,5	2,7	24,15
620.527.00.1	20 / 25	25	1	90	6,3	5,6	3	24,15
620.528.00.1	25	32	1	90	6,8	5,6	3,2	34,61

Geberit FlowFit prijelazno koljeno 90° s unutarnjim navojem

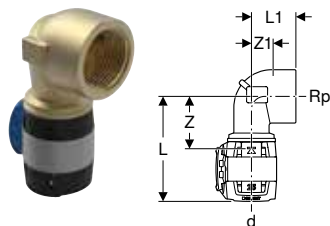

click & scan

Primjene

- Za kućnu tehniku, industriju i brodogradnju
- Pregled primjene – Geberit FlowFit → str. 191

Tehnički podaci

Materijal	Bezolovna bronca
-----------	------------------

Svojstva

- Pokazatelj stisnutosti
- Nestisnuto propušta
- Bez olova
- O-prsten od EPDM-a
- Spojnica na stiskanje s prozirnrom zaštitnom kapicom
- Navoj s prozirnrom zaštitnim čepom

Br. art.	DN	d, ø [mm]	Rp ["]	arc [°]	L [cm]	L1 [cm]	Z [cm]	Z1 [cm]	EUR/kom.
620.540.00.1	12 / 15	16	1/2	90	6,1	2,2	2,8	0,9	11,26
620.550.00.1	12 / 20	16	3/4	90	6,3	2,5	3	1,2	11,26
620.541.00.1	15	20	1/2	90	6,1	2,4	2,8	1,1	13,77
620.551.00.1	15 / 20	20	3/4	90	6,5	2,6	3,2	1,3	13,77
620.532.00.1	20	25	3/4	90	6,5	2,8	3,2	1,5	21,96
620.542.00.1	20 / 25	25	1	90	6,9	3	3,6	1,4	21,96
620.533.00.1	25	32	1	90	7,4	3,4	3,8	1,8	31,39
620.534.00.1	32	40	1 1/4	90	8,1	3,7	4,5	2,2	38,52
620.535.00.1	40	50	1 1/2	90	11,2	4,5	5,3	3	56,13
620.536.00.1	50	63	2	90	12,8	5,3	6,4	3,5	117,30

Prijelazni komadi i spojnice, demontažni

Geberit FlowFit prijelazni komad s elementom MasterFix

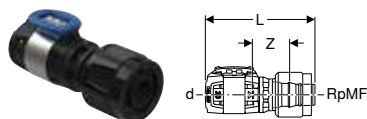

click & scan

Primjene

- Za priključivanje bez alata na elemente, montažne ploče i priključke s vanjskim navojem MF 1/2"
- Za kućnu tehniku, industriju i brodogradnju
- Pregled primjene – Geberit FlowFit → str. 191

Svojstva

- Pokazatelj stisnutosti
- Nestisnuto propušta
- O-prsten od EPDM-a
- Spojnica na stiskanje s prozirnomo zaštitnom kapicom
- MasterFix s plavom zaštitnom kapom

Tehnički podaci

Materijal		PPSU					
Br. art.	DN	d, ø [mm]	RpMF ["]	L [cm]	Z [cm]	EUR/kom.	
620.290.00.1	12 / 15	16	1/2	7,6	2,8	7,69	
620.291.00.1	15	20	1/2	7,6	2,8	9,72	

Geberit FlowFit prijelazno priključno koljeno 90° s elementom MasterFix

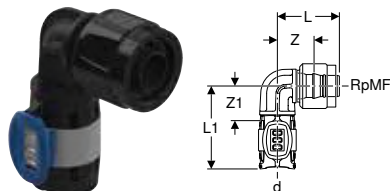

click & scan

Primjene

- Za priključivanje bez alata na elemente, montažne ploče i priključke s vanjskim navojem MF 1/2"
- Za kućnu tehniku, industriju i brodogradnju
- Pregled primjene – Geberit FlowFit → str. 191

Svojstva

- Pokazatelj stisnutosti
- Nestisnuto propušta
- O-prsten od EPDM-a
- Spojnica na stiskanje s prozirnomo zaštitnom kapicom
- MasterFix s plavom zaštitnom kapom

Tehnički podaci

Materijal		PPSU								
Br. art.	DN	d, ø [mm]	RpMF ["]	arc [°]	L [cm]	L1 [cm]	Z [cm]	Z1 [cm]	EUR/kom.	
620.490.00.1	12 / 15	16	1/2	90	4,3	5,8	2,7	2,5	8,93	
620.491.00.1	15	20	1/2	90	4,3	5,8	2,8	2,5	9,72	

Geberit FlowFit prijelazni T-komad s MasterFix, prolaz

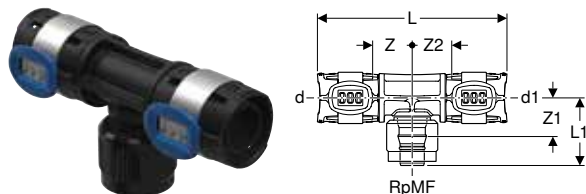

click & scan

Primjene

- Za priključivanje bez alata na elemente, montažne ploče i priključke s vanjskim navojem MF 1/2"
- Za kućnu tehniku, industriju i brodogradnju
- Pregled primjene – Geberit FlowFit → str. 191

Svojstva

- Pokazatelj stisnutosti
- Nestisnuto propušta
- O-prsten od EPDM-a
- Spojnica na stiskanje s prozirnomo zaštitnom kapicom
- MasterFix s plavom zaštitnom kapom

Tehnički podaci

Materijal		PPSU									
Br. art.	DN	d, ø [mm]	RpMF ["]	d1, ø [mm]	arc [°]	L [cm]	L1 [cm]	Z [cm]	Z1 [cm]	Z2 [cm]	EUR/kom.
620.380.00.1	12 / 15 / 12	16	1/2	16	90	11,5	4,3	2,5	2,7	2,5	11,00
620.381.00.1	15 / 15 / 12	20	1/2	16	90	11,5	4,3	2,5	2,8	2,5	13,26
620.391.00.1	15	20	1/2	20	90	11,5	4,3	2,5	2,8	2,5	13,26

Br. art.	DN	d, ø [mm]	RpMF ["]	d1, ø [mm]	arc [°]	L [cm]	L1 [cm]	Z [cm]	Z1 [cm]	Z2 [cm]	EUR/kom.
620.382.00.1	20 / 15 / 15	25	1/2	20	90	11,5	4,1	2,5	2,6	2,5	15,32
620.392.00.1	20 / 15 / 20	25	1/2	25	90	11,5	4,1	2,5	2,6	2,5	15,32

Geberit FlowFit prijelazni T-komad s MasterFix, račva

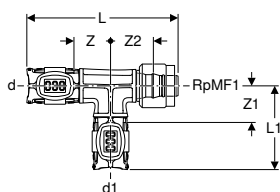

click & scan

Primjene

- Za priključivanje bez alata na elemente, montažne ploče i priključke s vanjskim navojem MF 1/2"
- Za kućnu tehniku, industriju i brodogradnju
- Pregled primjene – Geberit FlowFit → str. 191

Svojstva

- Spojnica na stiskanje s prozirnomo zaštitnom kapicom
- Nestisnuto propušta
- O-prsten od EPDM-a
- Pokazatelj stisnutosti
- MasterFix s plavom zaštitnom kapom

Tehnički podaci

Materijal	PPSU
-----------	------

Br. art.	DN	d, ø [mm]	RpMF1 ["]	d1, ø [mm]	arc [°]	L [cm]	L1 [cm]	Z [cm]	Z1 [cm]	Z2 [cm]	EUR/kom.
620.780.00.1	12 / 12 / 15	16	1/2	16	90	10,4	5,8	2,5	2,5	3,1	11,00
620.781.00.1	15	20	1/2	20	90	10,8	6	2,7	2,7	3,3	13,26

Geberit FlowFit prijelazni komad na Compact

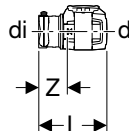

click & scan



Primjene

- Za kućnu tehniku, industriju i brodogradnju
- Pregled primjene – Geberit FlowFit → str. 191

Svojstva

- Pokazatelj stisnutosti
- Nestisnuto propušta
- Demontažno
- Bez olova
- O-prsten od EPDM-a
- Spojnica na stiskanje s prozirnomo zaštitnom kapicom

Tehnički podaci

Materijal	Bezolovna silicijska bronca
-----------	-----------------------------

Br. art.	DN	d, ø [mm]	di, ø [mm]	L [cm]	Z [cm]	EUR/kom.
620.560.00.1	12	16	21	5,4	2,4	6,40
620.561.00.1	15	20	21	5,4	2,4	7,69
620.562.00.1	20	25	21	5,5	2,4	9,72

Pribor

- Geberit zaporna jedinica → str. 465

Geberit FlowFit rastavljiva spojnica

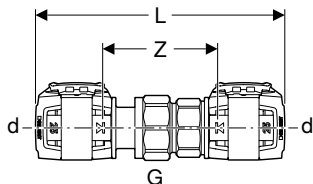

click & scan

Primjene

- Za kućnu tehniku, industriju i brodogradnju
- Pregled primjene – Geberit FlowFit → str. 191

Tehnički podaci

Materijal	Bezolovna silicijska bronca
-----------	-----------------------------

Svojstva

- Pokazatelj stisnutosti
- Nestisnuto propušta
- Bez olova
- O-prsten od EPDM-a
- Spojnica na stiskanje s prozirnom zaštitnom kapicom
- Ravna brtva od vlaknastog kompozitnog materijala

Br. art.	DN	d, ø [mm]	G ["]	L [cm]	Z [cm]	SW [mm]	EUR/kom.
620.570.00.1	12	16	1/2	11,5	5	24	21,69
620.571.00.1	15	20	1/2	11,7	5,2	24	26,78
620.572.00.1	20	25	3/4	12,1	5,6	30	32,68
620.573.00.1	25	32	1	13,9	6,7	38	44,40
620.574.00.1	32	40	1 1/4	13,9	6,7	46	55,33
620.575.00.1	40	50	1 1/2	19,1	7,2	55	102,20
620.576.00.1	50	63	2	20,5	7,8	67	211,90

Geberit FlowFit rastavljivi prijelaz s vanjskim navojem

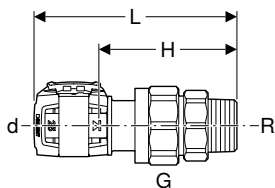

click & scan

Primjene

- Za kućnu tehniku, industriju i brodogradnju
- Pregled primjene – Geberit FlowFit → str. 191

Tehnički podaci

Materijal	Bezolovna silicijska bronca
-----------	-----------------------------

Svojstva

- Pokazatelj stisnutosti
- Nestisnuto propušta
- Bez olova
- O-prsten od EPDM-a
- Spojnica na stiskanje s prozirnom zaštitnom kapicom
- Navoj s prozirnom zaštitnom kapicom
- Ravna brtva od vlaknastog kompozitnog materijala

Br. art.	DN	d, ø [mm]	R ["]	G ["]	L [cm]	H [cm]	SW [mm]	EUR/kom.
620.580.00.1	12 / 15	16	1/2	3/4	8,7	5,4	30	17,88
620.581.00.1	15	20	1/2	3/4	9,3	6	30	21,96
620.591.00.1	15 / 20	20	3/4	1	9,4	6,1	30	21,96
620.582.00.1	20	25	3/4	1	10,2	6,9	38	28,07
620.583.00.1	25	32	1	1 1/4	10,5	6,9	46	42,35
620.593.00.1	25 / 32	32	1 1/4	1 1/2	10,8	7,2	46	42,35
620.584.00.1	32	40	1 1/4	1 1/2	11,3	7,7	55	53,58
620.594.00.1	32 / 40	40	1 1/2	1 3/4	11,3	7,7	55	53,58
620.585.00.1	40	50	1 1/2	1 3/4	14,9	9	62	102,20
620.595.00.1	40 / 50	50	2	2 3/4	14,9	8,9	67	102,20
620.586.00.1	50	63	2	2 3/4	15,3	8,9	89	148,10
620.596.00.1	50 / 65	63	2 1/2	2 3/4	15,5	9,2	89	148,10

Geberit FlowFit rastavljivi prijelaz s unutarnjim navojem

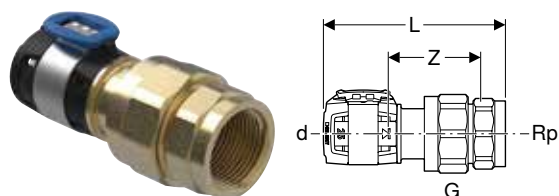

click & scan

Primjene

- Za kućnu tehniku, industriju i brodogradnju
- Pregled primjene – Geberit FlowFit → str. 191

Tehnički podaci

Materijal	Bezolovna silicijska bronca
-----------	-----------------------------

Svojstva

- Pokazatelj stisnutosti
- Nestisnuto propušta
- Bez olova
- O-prsten od EPDM-a
- Spojnica na stiskanje s prozirnom zaštitnom kapicom
- Navoj s prozirnim zaštitnim čepom
- Ravna brtva od vlaknastog kompozitnog materijala

Br. art.	DN	d, ø [mm]	Rp ["]	G ["]	L [cm]	Z [cm]	SW [mm]	EUR/kom.
620.600.00.1	12 / 15	16	1/2	3/4	7,9	3,3	30	17,88
620.601.00.1	15	20	1/2	3/4	8,5	3,9	30	21,96
620.602.00.1	20	25	3/4	1	9,2	4,4	38	28,07
620.603.00.1	25	32	1	1 1/4	9,4	4,1	46	42,35
620.613.00.1	25 / 32	32	1 1/4	1 1/4	10,6	5,1	46	42,35
620.604.00.1	32	40	1 1/4	1 1/2	10,9	5,4	55	53,58
620.614.00.1	32	40	1 1/2	1 1/2	11,2	5,6	55	53,58
620.605.00.1	40	50	1 1/2	1 1/2	13,8	5,9	55	102,20
620.615.00.1	40 / 50	50	2	2	14,9	6,6	67	102,20
620.606.00.1	50	63	2	2 3/4	13,3	4,3	89	148,10



Geberit FlowFit priključni navojni prijelaz s plosnatom brtvom

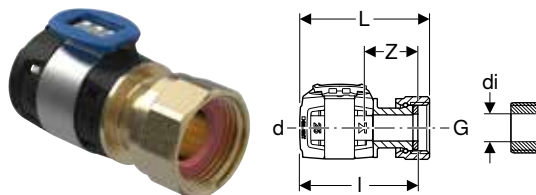

click & scan

Primjene

- Prikladno isključivo za navoje unutarnjeg promjera $\leq di$, vidi tablicu
- Za kućnu tehniku, industriju i brodogradnju
- Pregled primjene – Geberit FlowFit → str. 191

Svojstva

- Pokazatelj stisnutosti
- Nestisnuto propušta
- Bez olova
- O-prsten od EPDM-a
- Spojnica na stiskanje s prozirnog zaštitnom kapicom
- Ravna brtva od vlaknastog kompozitnog materijala

Tehnički podaci

Materijal	Bezolovna silicijska bronca
-----------	-----------------------------

Br. art.	DN	d, \varnothing [mm]	G ["]	di, \varnothing [mm]	L [cm]	l [cm]	Z [cm]	SW [mm]	EUR/kom.
620.620.00.1	12	16	3/8	9	6,2	5,5	2,2	20	12,78
620.630.00.1	12 / 15	16	1/2	11	6,4	5,7	2,4	24	12,78
620.640.00.1	12 / 20	16	3/4	17	5,9	5,2	1,9	30	12,78
620.650.00.1	12 / 25	16	1	21	6,2	5,4	2,1	38	12,78
620.621.00.1	15 / 12	20	3/8	9	6,2	5,5	2,2	20	14,81
620.631.00.1	15	20	1/2	11	6,4	5,7	2,4	24	14,81
620.641.00.1	15 / 20	20	3/4	16	6,5	5,8	2,5	30	14,81
620.651.00.1	15 / 25	20	1	21	6,3	5,5	2,2	38	14,81
620.672.00.1	15 / 30	20	1 1/8	23	6,4	5,5	2,2	41	15,79
620.661.00.1	15 / 32	20	1 1/4	27	6,6	5,6	2,3	46	15,79
620.671.00.1	15 / 40	20	1 1/2	32	6,2	5	1,7	55	15,79
620.622.00.1	20 / 15	25	1/2	11	6,4	5,7	2,4	24	18,65
620.632.00.1	20	25	3/4	15	6,5	5,8	2,5	30	18,65
620.642.00.1	20 / 25	25	1	20	7,3	6,3	3	38	18,65
620.652.00.1	20 / 32	25	1 1/4	27	6,8	5,8	2,5	46	19,93
620.662.00.1	20 / 40	25	1 1/2	32	7,1	5,9	2,6	55	19,93
620.673.00.1	20 / 50	25	2	42	6,3	5	1,7	67	30,62
620.623.00.1	25 / 20	32	3/4	16	7	6,3	2,7	30	26,56
620.633.00.1	25	32	1	20	7,8	6,8	3,2	38	26,56
620.643.00.1	25 / 32	32	1 1/4	27	7,4	6,4	2,8	46	30,62
620.653.00.1	25 / 40	32	1 1/2	32	7,6	6,4	2,8	55	30,62
620.663.00.1	25 / 50	32	2	42	7,5	6,2	2,6	67	40,80
620.674.00.1	32 / 25	40	1	20	7,8	6,8	3,2	38	40,37
620.624.00.1	32	40	1 1/4	27	7,9	6,9	3,3	46	38,76
620.634.00.1	32	40	1 1/2	33	8	6,9	3,3	55	38,76
620.664.00.1	32 / 40	40	1 3/4	33	8,9	7,6	4	62	38,35
620.644.00.1	32 / 50	40	2	42	7,8	6,5	2,9	67	48,95
620.654.00.1	32 / 65	40	2 1/4	42	7,7	6,3	2,7	74	48,95
620.625.00.1	40	50	1 1/2	33	10,6	9,5	3,6	55	54,61
620.635.00.1	40	50	1 3/4	33	11,5	10,2	4,3	62	54,61
620.645.00.1	40 / 50	50	2	42	11	9,9	3,9	67	64,81
620.655.00.1	40 / 50	50	2 1/4	42	10,8	9,4	3,5	74	64,81
620.665.00.1	40 / 50	50	2 3/8	52	10,9	9,4	3,5	78	64,81
620.695.00.1	40 / 65	50	2 1/2	54	10,9	9,7	3,8	83	64,14
620.675.00.1	40 / 65	50	2 3/4	62	10,7	9,1	3,2	89	64,81
620.626.00.1	50 / 50	63	2	42	11,5	10,4	4	67	85,68
620.636.00.1	50 / 50	63	2 3/8	52	11,6	10,5	4,1	78	85,68
620.646.00.1	50 / 65	63	2 1/2	54	11,8	10,2	3,9	83	85,68
620.656.00.1	50 / 65	63	2 3/4	62	11,5	9,9	3,6	89	85,68

Geberit FlowFit prijelazno koljeno 90° s navojnom maticom

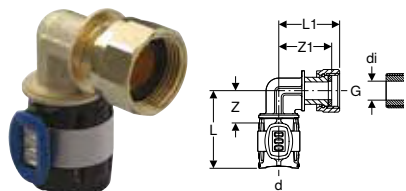
[click & scan](#)

Primjene

- Prikladno isključivo za navoje unutarnjeg promjera $\leq d_i$, vidi tablicu
- Za kućnu tehniku, industriju i brodogradnju
- Pregled primjene – Geberit FlowFit → str. 191

Svojstva

- Pokazatelj stisnutosti
- Nestisnuto propušta
- Bez olova
- O-prsten od EPDM-a
- Spojnica na stiskanje s prozirnom zaštitnom kapicom
- Ravna brtva od vlaknastog kompozitnog materijala

Tehnički podaci

Materijal	Bezolovna silicijska bronca
-----------	-----------------------------

Br. art.	DN	d, \emptyset [mm]	G ["]	arc [°]	d _i , \emptyset [mm]	L [cm]	L1 [cm]	Z [cm]	Z1 [cm]	SW [mm]	EUR/kom.
620.685.00.1	12	16	3/8	90	9	5,4	3,7	3,6	3,1	22	16,03
620.686.00.1	12 / 15	16	1/2	90	11	5,6	4	3,6	3,3	24	16,03
620.688.00.1	15	20	1/2	90	11	5,6	4,2	3,5	3,5	24	18,67
620.689.00.1	15 / 20	20	3/4	90	16	5,8	3,2	3,5	3,6	30	18,67
620.693.00.1	20	25	3/4	90	15	5,9	4,5	3,5	3,8	30	23,52
620.694.00.1	20 / 25	25	1	90	20	6,3	5,2	3,5	4,3	38	23,52

Geberit FlowFit prijelazni komad sa steznim navojnim spojem

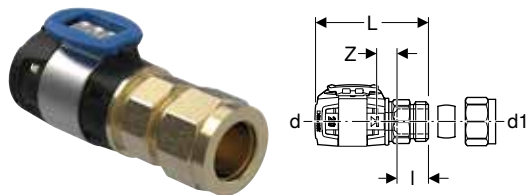
[click & scan](#)

Primjene

- Za neizolirane, poniklane i kromirane bakrene cijevi
- Za kućnu tehniku, industriju i brodogradnju
- Pregled primjene – Geberit FlowFit → str. 191

Svojstva

- Pokazatelj stisnutosti
- Nestisnuto propušta
- Bez olova
- O-prsten od EPDM-a
- Spojnica na stiskanje s prozirnom zaštitnom kapicom

Tehnički podaci

Materijal	Bezolovna silicijska bronca
-----------	-----------------------------

Opseg isporuke

- Navojni stezni prsten

Br. art.	DN	d, \emptyset [mm]	d ₁ , \emptyset [mm]	L [cm]	l [cm]	Z [cm]	EUR/kom.
620.680.00.1	12 / 10	16	12	5,8	1,7	0,8	13,77
620.683.00.1	12 / 10	16	14	5,8	1,7	0,8	16,97
620.690.00.1	12	16	15	5,8	1,6	0,9	13,77
620.691.00.1	12	16	16	5,8	1,6	0,9	16,97
620.681.00.1	15 / 12	20	15	6	1,6	1,1	15,79
620.684.00.1	15	20	18	6	1,6	1,1	19,45

Geberit FlowFit prijelazni komad na bakrenu cijev sa steznim navojnim spojem

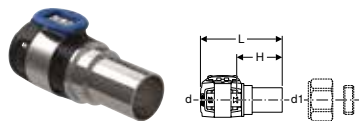

click & scan

Primjene

- Za kućnu tehniku, industriju i brodogradnju
- Prikladan isključivo za fiksiranje steznim prstenom
- Pregled primjene – Geberit FlowFit → str. 191

Svojstva

- Pokazatelj stisnutosti
- Nestisnuto propušta
- Bez olova
- O-prsten od EPDM-a
- Spojnica na stiskanje s prozirnim zaštitnom kapicom

Tehnički podaci

Materijal	Bezolovna silicijeva bronca / bakar
-----------	-------------------------------------

Br. art.	DN	d, ø [mm]	d1, ø [mm]	L [cm]	H [cm]	EUR/kom.
620.720.00.1	12	16	15	7	3,7	15,32
620.721.00.1	15 / 12	20	15	7	3,7	17,36
620.722.00.1	20	25	22	7,4	4,1	21,46



- Prikladno isključivo za navojne stezne prstenove

Geberit FlowFit prijelazni komad s rastavljivom spojnicom na PEX cijevi

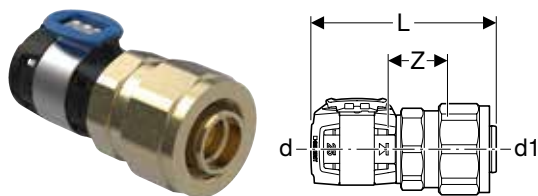

click & scan

Primjene

- Za kućnu tehniku
- Pregled primjene – Geberit FlowFit → str. 191

Svojstva

- Pokazatelj stisnutosti
- Nestisnuto propušta
- Bez olova
- O-prsten od EPDM-a
- Spojnica na stiskanje s prozirnim zaštitnom kapicom

Tehnički podaci

Materijal	Bezolovna silicijiska bronca
-----------	------------------------------

Opseg isporuke

- Navojni stezni prsten

Br. art.	DN	d, ø [mm]	G ["]	d1, ø [mm]	s1 [mm]	L [cm]	Z [cm]	PN [bar]	EUR/kom.
620.730.00.1	12	16	3/4	16	1,5	7,8	3,1	6	17,88
620.731.00.1	15	20	3/4	20	1,9	7,8	3,1	6	20,40
620.732.00.1	20	25	1	25	2,3	8	3,3	6	22,98

Geberit FlowFit prirubnica PN6, s jedinicom za stiskanje

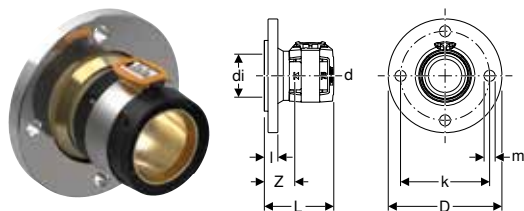

click & scan

Primjene

- Za kućnu tehniku, industriju i brodogradnju
- Pregled primjene – Geberit FlowFit → str. 191

Svojstva

- Pokazatelj stisnutosti
- Nestisnuto propušta
- O-prsten od EPDM-a
- Spojnica na stiskanje s prozirnim zaštitnom kapicom
- Prirubnica, pocinčana
- Komponente u dodiru s pitkom vodom, bez olova

Tehnički podaci

Materijal	Bezolovna silicijiska bronca
-----------	------------------------------

Opseg isporuke

- Geberit prirubnička brtva od vlaknastog kompozitnog materijala
PN 6: DN=65 (600.057.00.1)

Br. art.	DN	d, ø [mm]	di, ø [mm]	D [cm]	k [mm]	m [mm]	L [cm]	I [cm]	Z [cm]	n [kom.]	PN [bar]	EUR/kom.
619.616.00.1	65	75	70	16	130	14	11,3	2,4	5	4	6	153,20

Geberit FlowFit prirubnica PN10/16, s jedinicom za stiskanje

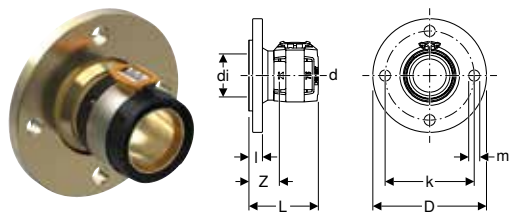

click & scan

Primjene

- Za kućnu tehniku, industriju i brodogradnju
- Pregled primjene – Geberit FlowFit → str. 191

Tehnički podaci

Materijal	Bezolovna silicijska bronca
-----------	-----------------------------

Svojstva

- Pokazatelj stisnutosti
- Nestisnuto propušta
- O-prsten od EPDM-a
- Spojnica na stiskanje s prozirnom zaštitnom kapicom
- Prirubnica od mesinga CW617N

Opseg isporuke

- Geberit prirubnička brtva od vlaknastog kompozitnog materijala PN 10/16: DN=65 (600.047.00.1)

Br. art.	DN	d, ø [mm]	di, ø [mm]	D [cm]	k [mm]	m [mm]	L [cm]	l [cm]	Z [cm]	n [kom.]	PN [bar]	EUR/kom.
619.617.00.1	65	75	70	18,5	145	18	11,3	2,4	5	4	10 / 16	153,20

Čepovi

Geberit FlowFit čep za cijev

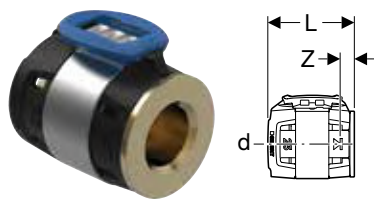

click & scan

Primjene

- Za kućnu tehniku, industriju i brodogradnju
- Za trajno zatvaranje krajeva cijevi
- Pregled primjene – Geberit FlowFit → str. 191

Tehnički podaci

Materijal	Bezolovna silicijska bronca
-----------	-----------------------------

Svojstva

- Pokazatelj stisnutosti
- Nestisnuto propušta
- O-prsten od EPDM-a
- Spojnica na stiskanje s prozirnom zaštitnom kapicom

Br. art.	DN	d, ø [mm]	L [cm]	Z [cm]	EUR/kom.
620.740.00.1	12	16	3,9	0,6	4,35
620.741.00.1	15	20	3,9	0,6	4,88
620.742.00.1	20	25	3,9	0,6	5,36

Priključci

Geberit FlowFit priključno koljeno armature 90°

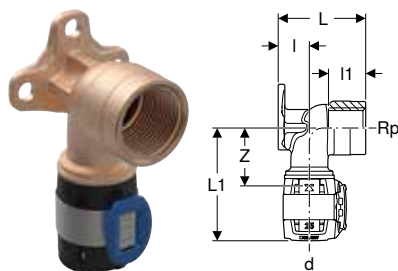

click & scan

Primjene

- Za kućnu tehniku, industriju i brodogradnju
- Pregled primjene – Geberit FlowFit → str. 191

Tehnički podaci

Materijal	Bezolovna bronca
-----------	------------------

Svojstva

- Pokazatelj stisnutosti
- Nestisnuto propušta
- Tri pričvrzne točke
- Bez olova
- O-prsten od EPDM-a
- Spojnica na stiskanje s prozirnim zaštitnom kapicom
- Navoj s prozirnim zaštitnim čepom

Br. art.	DN	d, ø [mm]	Rp ["]	arc [°]	L1 [cm]	l [cm]	l1 [cm]	Z [cm]	EUR/kom.
L / duljina: 3,6 cm									
620.750.00.1	12	16	3/8	90	6	1,9	1,3	2,7	10,45
620.760.00.1	12	16	1/2	90	6	1,9	1,3	2,8	10,45
620.751.00.1	15	20	3/8	90	6	1,9	1,3	2,7	11,00
620.761.00.1	15	20	1/2	90	6,3	1,9	1,3	3,1	11,00
L / duljina: 5,2 cm									
620.800.00.1	12	16	3/8	90	6	1,9	1,5	2,7	11,48
620.810.00.1	12	16	1/2	90	6	1,9	1,5	2,7	11,48
620.801.00.1	15	20	3/8	90	6	1,9	1,5	2,7	11,98
620.811.00.1	15	20	1/2	90	6	1,9	1,7	3,1	11,98
620.821.00.1	15	20	3/4	90	6,3	1,9	1,9	3	14,31
620.802.00.1	20	25	3/4	90	6,7	1,9	1,9	3,4	20,40
L / duljina: 7,8 cm									
620.770.00.1	12	16	1/2	90	6,8	1,9	3	3,5	15,79
620.771.00.1	15	20	1/2	90	7,3	1,9	3	4	19,38

Pribor

- Geberit set za zvučnu izolaciju za armaturno priključno koljeno 90°, jednostruko → str. 236

Geberit FlowFit dvostruko priključno koljeno armature 90°

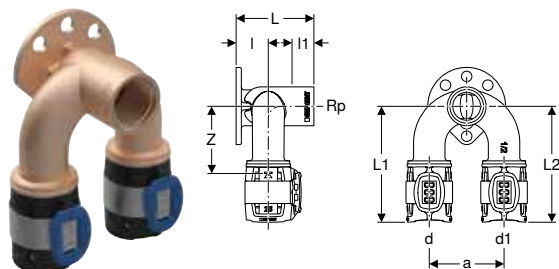

click & scan

Primjene

- Za kućnu tehniku, industriju i brodogradnju
- Pregled primjene – Geberit FlowFit → str. 191

Tehnički podaci

Materijal	Bezolovna bronca
-----------	------------------

Svojstva

- Pokazatelj stisnutosti
- Nestisnuto propušta
- Četiri pričvrzne točke
- Bez olova
- O-prsten od EPDM-a
- Spojnica na stiskanje s prozirnim zaštitnom kapicom
- Navoj s prozirnim zaštitnim čepom

Br. art.	DN	d, ø [mm]	Rp ["]	d1, ø [mm]	arc [°]	a [cm]	L1 [cm]	L2 [cm]	l [cm]	l1 [cm]	Z [cm]	EUR/kom.
L / duljina: 5,2 cm												
620.830.00.1	12 / 15 / 12	16	1/2	16	90	5	7,1	7,1	1,9	2,4	3,8	27,81
620.831.00.1	12 / 15 / 15	16	1/2	20	90	5	7,1	7,1	1,9	2,4	3,8	32,93
620.841.00.1	15 / 15 / 12	20	1/2	16	90	5	7,1	7,1	1,9	2,4	3,8	32,93

Br. art.	DN	d, ø [mm]	Rp ["]	d1, ø [mm]	arc [°]	a [cm]	L1 [cm]	L2 [cm]	l [cm]	l1 [cm]	Z [cm]	EUR/kom.
620.851.00.1	15	20	1/2	20	90	5	7,6	7,6	1,9	2,4	4,3	32,93
620.832.00.1	15 / 15 / 20	20	1/2	25	90	5	7,6	7,8	2,2	2,4	4,3	38,02
620.842.00.1	20 / 15 / 15	25	1/2	20	90	5	7,8	7,6	2,2	2,4	4,3	38,02
620.852.00.1	20 / 15 / 20	25	1/2	25	90	5	7,3	7,3	2,2	2,4	4,3	38,02

Pribor

- Geberit set za zvučnu izolaciju za dvostruko koljeno priključka armature 90° → str. 236

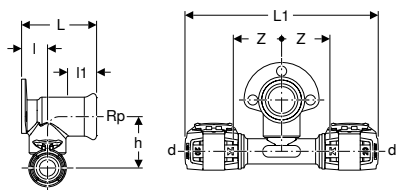
Geberit FlowFit T-priključno koljeno armature 90° s pomakom

click & scan

Primjene

- Za kućnu tehniku, industriju i brodogradnju
- Pregled primjene – Geberit FlowFit → str. 191

Tehnički podaci

Materijal	Bezolovna bronca
-----------	------------------

Svojstva

- Pokazatelj stisnutosti
- Nestisnuto propušta
- Pomaknuto
- Tri pričvrzne točke
- Bez olova
- O-prsten od EPDM-a
- Spojnica na stiskanje s prozirnomo zaštitnom kapicom
- Navoj s prozirnim zaštitnim čepom

Br. art.	DN	d, ø [mm]	Rp ["]	d1, ø [mm]	arc [°]	L1 [cm]	l [cm]	l1 [cm]	h [cm]	Z [cm]	EUR/kom.
L / duljina: 3,6 cm											
620.951.00.1	15	20	1/2	20	90	13,4	1,8	1,5	3,6	3,4	18,89
L / duljina: 5,2 cm											
620.981.00.1	15	20	1/2	20	90	13,4	1,8	2,9	3,6	3,4	18,89

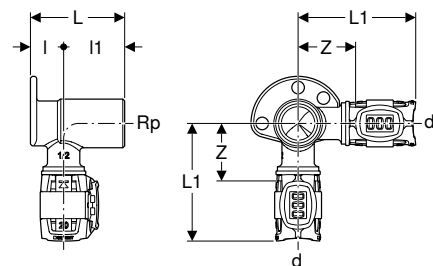
**Geberit FlowFit kutno priključno koljeno armature 90°**

click & scan

Primjene

- Za kućnu tehniku, industriju i brodogradnju
- Pregled primjene – Geberit FlowFit → str. 191

Tehnički podaci

Materijal	Bezolovna bronca
-----------	------------------

Svojstva

- Pokazatelj stisnutosti
- Nestisnuto propušta
- Tri pričvrzne točke
- Bez olova
- O-prsten od EPDM-a
- Spojnica na stiskanje s prozirnomo zaštitnom kapicom
- Navoj s prozirnim zaštitnim čepom

Br. art.	DN	d, ø [mm]	Rp ["]	arc [°]	L1 [cm]	l [cm]	l1 [cm]	Z [cm]	EUR/kom.
L / duljina: 3,6 cm									
620.881.00.1	15	20	1/2	90	6,6	1,9	1,8	3,3	18,89
L / duljina: 5,2 cm									
620.921.00.1	15	20	1/2	90	6,6	1,9	3,4	3,3	18,89

Geberit priključno koljeno armature 90° s vanjskim navojem MF 1/2"

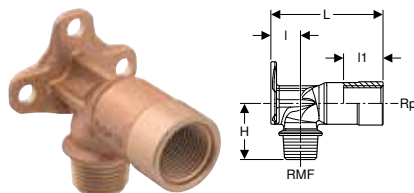

click & scan

Primjene

- Za kućnu tehniku, industriju i brodogradnju
- Pregled primjene – Geberit FlowFit → str. 191
- Pregled primjene – Geberit Mepla → str. 251
- Pregled primjene – Geberit Volex
- Pregled primjene – Geberit Mapress inox za tekuće medije → str. 299
- Pregled primjene – Geberit Mapress inox za plinovite medije → str. 299
- Pregled primjene – Geberit Mapress bakar

Svojstva

- Vanjski navoj MF 1/2" kompatibilan s adapterom MasterFix i MeplaFix
- Tri pričvrstne točke
- Priključak MF 1/2" s plavom zaštitnom kapom

Tehnički podaci

Materijal	Bronca / silicijska bronca bez olova
-----------	--------------------------------------

Br. art.	DN	RMF [""]	Rp [""]	arc [°]	l [cm]	l1 [cm]	H [cm]	EUR/kom.
L / duljina: 5,7 cm								
602.285.00.1	15	1/2	1/2	90	1,8	2,6	3,5	10,76
L / duljina: 6,6 cm								
602.299.00.1	15	1/2	1/2	90	1,8	2,6	3,5	13,89
L / duljina: 7,3 cm								
602.287.00.2	15	1/2	1/2	90	1,8	3	3,5	21,09

Pribor

- Geberit set za zvučnu izolaciju za armaturno priključno koljeno 90°, jednostruko → str. 236

Geberit set priključnog koljeno armature 90° s vanjskim navojem MF 1/2"

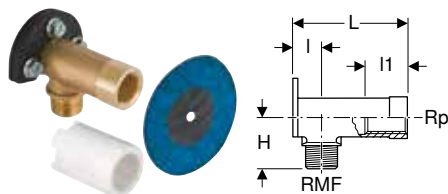

click & scan

Primjene

- Za suhomontažne konstrukcije
- Za kućnu tehniku, industriju i brodogradnju
- Pregled primjene – Geberit FlowFit → str. 191
- Pregled primjene – Geberit Mepla → str. 251

Svojstva

- Brtvena podloška, samoljepljiva, obložena flisom
- Zvučno izolirano
- Vanjski navoj MF 1/2" kompatibilan s adapterom MasterFix i MeplaFix
- Tri pričvrstne točke
- Priključak MF 1/2" s plavom zaštitnom kapom
- Zaštitni čep za jednokratnu tlačnu probu hladnom vodom do maksimalno 15 bar/1500 kPa

Tehnički podaci

Materijal	Bronca / silicijska bronca bez olova
-----------	--------------------------------------

Opseg isporuke

- Priključno koljeno 90°
- Izolacijska čahura
- Podloga za zvučnu izolaciju
- Brtvena podloška
- Zaštitni čep
- Pričvrstni materijal

Br. art.	DN	RMF [""]	Rp [""]	arc [°]	l [cm]	l1 [cm]	H [cm]	EUR/kom.
L / duljina: 7,3 cm								
465.034.00.2	15	1/2	1/2	90	1,8	3	3,5	21,09

Geberit set ravnog priključka, s vanjskim navojem MF 1/2", predmontiran, suhomontažna konstrukcija

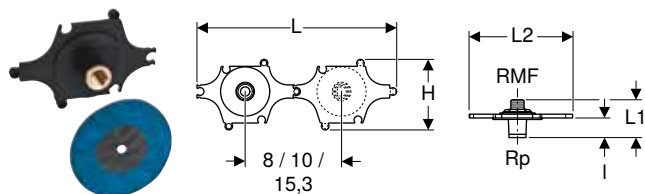

click & scan

Primjene

- Za kućnu tehniku, industriju i brodogradnju
- Pregled primjene – Geberit FlowFit → str. 191
- Pregled primjene – Geberit Mepla → str. 251
- Pregled primjene – Geberit Volex
- Pregled primjene – Geberit Mapress inox za tekuće medije → str. 299
- Pregled primjene – Geberit Mapress inox za plinovite medije → str. 299
- Pregled primjene – Geberit Mapress bakar

Tehnički podaci

Materijal	Bronca / silicijska bronca bez olova
-----------	--------------------------------------

Svojstva

- Zvučno izolirano
- Vanjski navoj MF 1/2" kompatibilan s adapterom MasterFix i MeplaFix
- Priključak MF 1/2" s plavom zaštitnom kapom

Opseg isporuke

- Priključak, ravni
- Izolacijska čahura
- Šablona za bušenje
- Brtvena podloška
- Pričvrtni materijal

Br. art.	DN	RMF ["]	Rp ["]	L [cm]	L1 [cm]	L2 [cm]	I [cm]	H [cm]	EUR/kom.
602.295.00.1	15	1/2	1/2	31,6	6	16,5	3,1	11	35,69

Geberit FlowFit set armaturnih priključaka s dvostrukim koljenom 90°

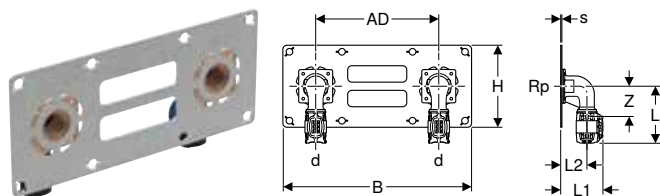

click & scan

Primjene

- Za kućnu tehniku
- Za suhomontažne konstrukcije
- Pregled primjene – Geberit FlowFit → str. 191

Tehnički podaci

Materijal	Bezolovna bronca
-----------	------------------

Svojstva

- Pokazatelj stisnutosti
- Nestisnuto propušta
- Bez olova
- O-prsten od EPDM-a
- Spojnica na stiskanje s prozirnom zaštitnom kapicom
- Navoj s prozirnim zaštitnim čepom

Opseg isporuke

- 2 priključna koljena 90°
- Montažna ploča
- Pričvrtni materijal

Br. art.	DN	d, ø [mm]	Rp ["]	arc [°]	AD [cm]	s [mm]	L [cm]	L1 [cm]	L2 [cm]	B [cm]	H [cm]	Z [cm]	EUR/kom.
619.620.00.1	12	16	1/2	90	15	1,5	6,6	4,7	3	23	10	3,5	53,58
619.621.00.1	15	20	1/2	90	15	1,5	6,8	5,2	3,2	23	10	3,7	63,75

Geberit FlowFit priključno koljeno 90°, predmontirano, jednostruko, odmaknuto, izolirano

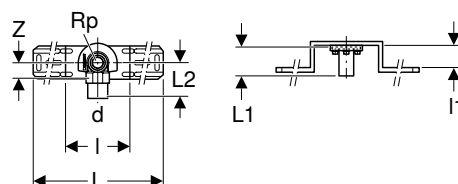

click & scan

Primjene

- Za kućnu tehniku, industriju i brodogradnju
- Pregled primjene – Geberit FlowFit → str. 191

Tehnički podaci

Materijal	Bezolovna bronca
-----------	------------------

Opseg isporuke

- Zaštitni čep
- Pričvrtni materijal

Svojstva

- Pokazatelj stisnutosti
- Nestisnuto propušta
- Zvučno izolirano
- Bez olova
- O-prsten od EPDM-a
- Spojnica na stiskanje s prozirnog zaštitnom kapicom
- Navoj sa žutim zaštitnim čepom
- Zaštitni čep za jednokratnu tlačnu probu hladnom vodom do maksimalno 15 bar/1500 kPa

Br. art.	DN	d, ø [mm]	Rp ["]	arc [°]	L [cm]	L1 [cm]	L2 [cm]	I [cm]	I1 [cm]	Z [cm]	EUR/kom.
619.630.00.1	12	16	1/2	90	45	5,2	6	10	4	2,7	24,27
619.631.00.1	15	20	1/2	90	45	5,2	6	10	4	2,8	27,81

Pribor

- Geberit brtvena podloška za priključke → str. 237
- Geberit zaštitna izolacija za armaturno priključno koljeno → str. 236

Geberit FlowFit priključno koljeno 90°, predmontirano, dvostruko, odmaknuto, izolirano

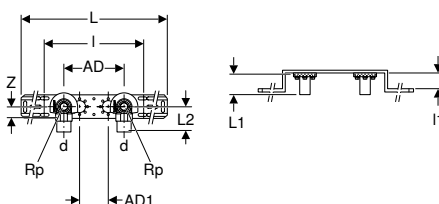

click & scan

Primjene

- Za pitku vodu
- Za kućnu tehniku, industriju i brodogradnju
- Pregled primjene – Geberit FlowFit → str. 191

Tehnički podaci

Materijal	Bezolovna bronca
-----------	------------------

Opseg isporuke

- Pričvrtni materijal
- 2 zaštitna čepa

Svojstva

- Pokazatelj stisnutosti
- Nestisnuto propušta
- Zvučno izolirano
- Bez olova
- O-prsten od EPDM-a
- Spojnica na stiskanje s prozirnog zaštitnom kapicom
- Navoj sa žutim zaštitnim čepom
- Zaštitni čep za jednokratnu tlačnu probu hladnom vodom do maksimalno 15 bar/1500 kPa
- Mogućnost promjene od udaljenosti između priključaka AD na AD1

Br. art.	DN	d, ø [mm]	Rp ["]	arc [°]	AD [cm]	AD1 [cm]	L [cm]	L1 [cm]	L2 [cm]	I [cm]	I1 [cm]	Z [cm]	EUR/kom.
619.639.00.1	12	16	1/2	90	10	12	59,7	5,2	6	25,3	4	2,8	35,70
619.640.00.1	12	16	1/2	90	15,3	7,3	59,7	5,2	6	25,3	4	2,7	35,69
619.641.00.1	15	20	1/2	90	10	12	59,7	5,2	6	25,3	4	2,8	39,32
619.651.00.1	15	20	1/2	90	15,3	7,3	59,7	5,2	6	25,3	4	2,8	39,32

Pribor

- Geberit brtvena podloška za priključke → str. 237
- Geberit zaštitna izolacija za armaturno priključno koljeno → str. 236
- Geberit obujmica sifonskog koljena za montažne ploče → str. 243

Geberit FlowFit priključno koljeno 90°, predmontirano, dvostruko, odmaknuto

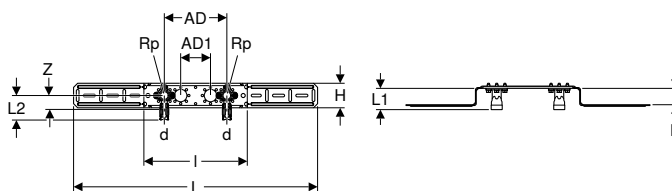
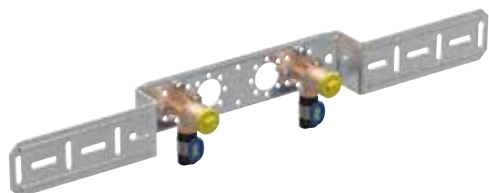

click & scan

Primjene

- Za pitku vodu
- Za kućnu tehniku, industriju i brodogradnju
- Pregled primjene – Geberit FlowFit → str. 191

Tehnički podaci

Materijal	Bezolovna bronca
-----------	------------------

Opseg isporuke

- 2 zaštitna čepa
- Pričvrtni materijal

Svojstva

- Pokazatelj stisnutosti
- Nestisnuto propušta
- Bez olova
- O-prsten od EPDM-a
- Spojnica na stiskanje s prozirnrom zaštitnom kapicom
- Navoj sa žutim zaštitnim čepom
- Zaštitni čep za jednokratnu tlačnu probu hladnom vodom do maksimalno 15 bar/1500 kPa
- Mogućnost promjene od udaljenosti između priključaka AD na AD1

Br. art.	DN	d, ø [mm]	Rp ["]	arc [°]	AD [cm]	AD1 [cm]	L [cm]	L1 [cm]	L2 [cm]	I [cm]	I1 [cm]	H [cm]	Z [cm]	EUR/kom.
619.660.00.1	12	16	1/2	90	15,3	7,3	59,7	5,2	6	25,7	4	6	2,7	33,49
619.661.00.1	15	20	1/2	90	15,3	7,3	59,7	5,2	6	25,7	4	6	2,7	36,75

Pribor

- Geberit brtvena podloška za priključke → str. 237
- Geberit obujmica sifonskog koljena za montažne ploče → str. 243

Geberit FlowFit priključno koljeno 90°, predmontirano, dvostruko, ravno

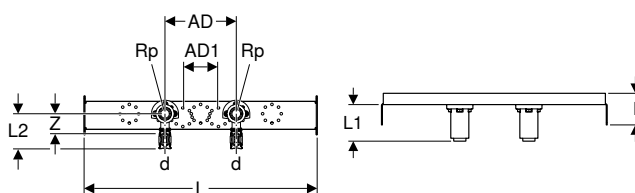
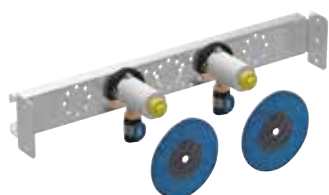

click & scan

Primjene

- Za suhomontažne konstrukcije
- Za kućnu tehniku, industriju i brodogradnju
- Za Geberit Duofix elemente za umivaonik
- Pregled primjene – Geberit FlowFit → str. 191

Tehnički podaci

Materijal	Bezolovna bronca
-----------	------------------

Svojstva

- Pokazatelj stisnutosti
- Nestisnuto propušta
- Zvučno izolirano
- Bez olova
- O-prsten od EPDM-a
- Spojnica na stiskanje s prozirnrom zaštitnom kapicom
- Navoj sa žutim zaštitnim čepom
- Zaštitni čep za jednokratnu tlačnu probu hladnom vodom do maksimalno 15 bar/1500 kPa
- Mogućnost promjene od udaljenosti između priključaka AD na AD1

Opseg isporuke

- 2 brtvene podloške
- 2 zaštitna čepa
- Pričvrtni materijal

Br. art.	DN	d, ø [mm]	Rp ["]	arc [°]	AD [cm]	AD1 [cm]	L [cm]	L1 [cm]	L2 [cm]	I [cm]	Z [cm]	EUR/kom.
619.670.00.1	12	16	1/2	90	15,3	7,7	50	7,8	7,3	7	4	40,49
619.671.00.1	15	20	1/2	90	15,3	7,7	50	7,8	7,3	7	4	44,40

Pribor

- Geberit obujmica sifonskog koljena za montažne ploče → str. 243

Geberit FlowFit priključno koljeno 90°, predmontirano, dvostruko, odmaknuto, s objumicom sifonskog koljena i priključnim koljenom

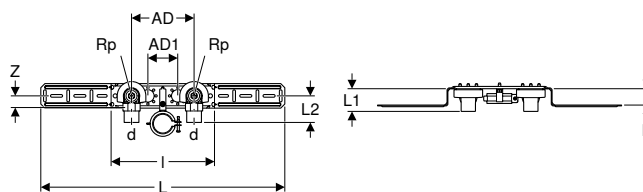

click & scan

Primjene

- Za kućnu tehniku, industriju i brodogradnju
- Pregled primjene – Geberit FlowFit → str. 191

Tehnički podaci

Materijal	Bezolovna bronca
-----------	------------------

Opseg isporuke

- Objumica sifonskog koljena
- 2 zaštitna čepa
- Pričvrсни materijal
- Priključno koljeno 90° od PE-HD, ø 50 mm

Svojstva

- Pokazatelj stisnutosti
- Nestisnuto propušta
- Zvučno izolirano
- Bez olova
- O-prsten od EPDM-a
- Spojnica na stiskanje s prozirnom zaštitnom kapicom
- Navoj sa žutim zaštitnim čepom
- Zaštitni čep za jednokratnu tlačnu probu hladnom vodom do maksimalno 15 bar/1500 kPa
- Mogućnost promjene od udaljenosti između priključaka AD na AD1

Br. art.	DN	d, ø [mm]	Rp ["]	arc [°]	AD [cm]	AD1 [cm]	L [cm]	L1 [cm]	L2 [cm]	I [cm]	I1 [cm]	Z [cm]	EUR/kom.
619.680.00.1	12	16	1/2	90	15,3	7,3	59,7	5,2	6	25,3	4	2,8	47,38
619.681.00.1	15	20	1/2	90	15,3	7,3	59,7	5,2	6	25,3	4	2,8	52,05

Pribor

- Geberit brtvena podloška za priključke → str. 237
- Geberit zaštitna izolacija za armaturno priključno koljeno → str. 236

Geberit Duofix traverza za zidnu armaturu, nadžbukna

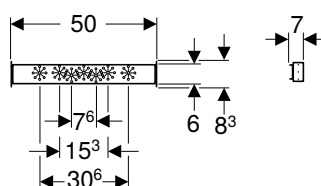

click & scan

Primjene

- Za suhomontažne konstrukcije
- Za ugradnju u instalacijske zidove u visini etaže
- Za nadžbukne armature

Svojstva

- Pocičnana traverza
- Brtvena podloška, samoljepljiva, obložena flisom
- Zaštitni čep za jednokratnu tlačnu probu hladnom vodom do maksimalno 15 bar/1500 kPa

Opseg isporuke

- 2 priključna koljena Rp 1/2" / R 1/2", kompatibilna s MF adapterom
- 2 brtvene podloške
- 2 podloge za zvučnu izolaciju
- 2 izolacijske čahure
- 2 zaštitna čepa
- Pričvrсни materijal

Br. art.	B [cm]	H [cm]	T [cm]	EUR/kom.
111.776.00.1	50	8,3	7	77,99

Geberit FlowFit prodor kroz zid 90°, sa lučnim priključkom

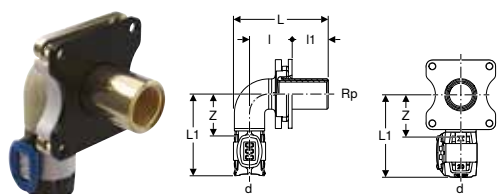

click & scan

Primjene

- Za kućnu tehniku, industriju i brodogradnju
- Pregled primjene – Geberit FlowFit → str. 191

Tehnički podaci

Materijal	Bezolovna bronca
-----------	------------------

Svojstva

- Pokazatelj stisnutosti
- Nestisnuto propušta
- Bez olova
- O-prsten od EPDM-a
- Spojnica na stiskanje s prozirnrom zaštitnom kapicom
- Navoj s prozirnrom zaštitnim čepom

Opseg isporuke

- Podloga za zvučnu izolaciju
- Odstojni element

Br. art.	DN	d, ø [mm]	Rp ["]	arc [°]	L [cm]	L1 [cm]	I [cm]	I1 [cm]	I2 [cm]	Z [cm]	EUR/kom.
620.803.00.1	12 / 15	16	1/2	90	7,7	6,7	3,9 / 3,4 / 2,9	2,5 / 3 / 3,5	2,5	3,4	29,40
620.804.00.1	15	20	1/2	90	7,7	6,7	3,9 / 3,4 / 2,9	2,5 / 3 / 3,5	2,5	3,4	32,04

Geberit FlowFit prodor kroz zid 90°, sa T-prolaznim priključkom

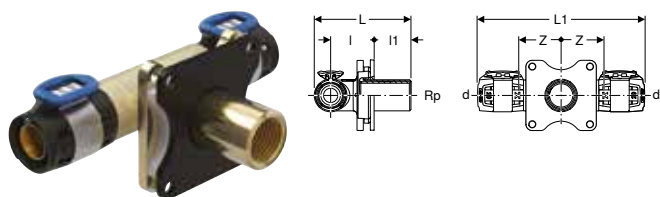

click & scan

Primjene

- Za kućnu tehniku, industriju i brodogradnju
- Pregled primjene – Geberit FlowFit → str. 191

Tehnički podaci

Materijal	Bezolovna bronca
-----------	------------------

Svojstva

- Pokazatelj stisnutosti
- Nestisnuto propušta
- Bez olova
- O-prsten od EPDM-a
- Spojnica na stiskanje s prozirnrom zaštitnom kapicom
- Navoj s prozirnrom zaštitnim čepom

Opseg isporuke

- Podloga za zvučnu izolaciju
- Odstojni element

Br. art.	DN	d, ø [mm]	Rp ["]	arc [°]	L [cm]	L1 [cm]	I [cm]	I1 [cm]	I2 [cm]	Z [cm]	EUR/kom.
620.812.00.1	12 / 15 / 12	16	1/2	90	7,7	13,3	3,9 / 3,4 / 2,9	2,5 / 3 / 3,5	2,5	3,4	39,53
620.813.00.1	15	20	1/2	90	7,7	13,3	3,9 / 3,4 / 2,9	2,5 / 3 / 3,5	2,5	3,4	43,59

Geberit FlowFit prodor kroz zid 90°, s kutnim prolaznim priključkom

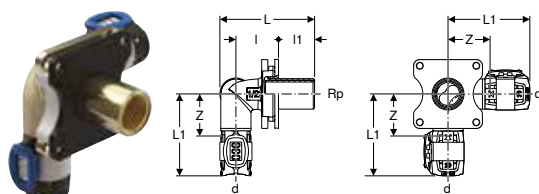

click & scan

Primjene

- Za kućnu tehniku, industriju i brodogradnju
- Pregled primjene – Geberit FlowFit → str. 191

Tehnički podaci

Materijal	Bezolovna bronca
-----------	------------------

Svojstva

- Pokazatelj stisnutosti
- Nestisnuto propušta
- Bez olova
- O-prsten od EPDM-a
- Spojnica na stiskanje s prozirnim zaštitnom kapicom
- Navoj s prozirnim zaštitnim čepom

Opseg isporuke

- Podloga za zvučnu izolaciju
- Odstojni element

Br. art.	DN	d, ø [mm]	Rp ["]	arc [°]	L [cm]	L1 [cm]	I [cm]	I1 [cm]	I2 [cm]	Z [cm]	EUR/kom.
620.822.00.1	12 / 15 / 12	16	1/2	90	7,7	6,7	3,9 / 3,4 / 2,9	2,5 / 3 / 3,5	2,5	3,4	49,87
620.823.00.1	15	20	1/2	90	7,7	6,7	3,9 / 3,4 / 2,9	2,5 / 3 / 3,5	2,5	3,4	53,80

Razdjelnici s navojnim priključkom

Geberit FlowFit prijelazni komad s elementom MasterFix

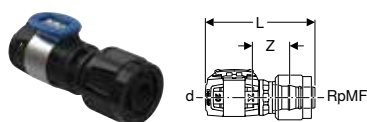

click & scan

Primjene

- Za priključivanje bez alata na elemente, montažne ploče i priključke s vanjskim navojem MF 1/2"
- Za kućnu tehniku, industriju i brodogradnju
- Pregled primjene – Geberit FlowFit → str. 191

Tehnički podaci

Materijal	PPSU
-----------	------

Svojstva

- Pokazatelj stisnutosti
- Nestisnuto propušta
- O-prsten od EPDM-a
- Spojnica na stiskanje s prozirnim zaštitnom kapicom
- MasterFix s plavom zaštitnom kapom

Br. art.	DN	d, ø [mm]	RpMF ["]	L [cm]	Z [cm]	EUR/kom.
620.290.00.1	12 / 15	16	1/2	7,6	2,8	7,69
620.291.00.1	15	20	1/2	7,6	2,8	9,72

Geberit čep s unutarnjim navojem

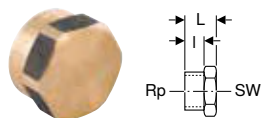

click & scan

Primjene

- Za kućnu tehniku, industriju i brodogradnju
- Za trajno zatvaranje Geberit razdjelnika s navojnim priključkom
- Pregled primjene – Geberit FlowFit → str. 191
- Pregled primjene – Geberit Mepla → str. 251

Tehnički podaci

Materijal	Bronca / silicijska bronca bez olova
-----------	--------------------------------------

Br. art.	DN	Rp ["]	L [cm]	I [cm]	SW [mm]	EUR/kom.
602.482.00.1	20	3/4	2,1	1,5	34	6,75

Geberit čep s vanjskim navojem



click & scan

Primjene

- Za kućnu tehniku, industriju i brodogradnju
- Za trajno zatvaranje Geberit razdjelnika s navojnim priključkom
- Pregled primjene – Geberit FlowFit → str. 191
- Pregled primjene – Geberit Mepla → str. 251

Tehnički podaci

Materijal	Bronca / silicijska bronca bez olova
-----------	--------------------------------------

Br. art.	DN	R ["]	I [cm]	H [cm]	SW [mm]	EUR/kom.
602.480.00.1	20	3/4	1,5	2,6	27	8,02

Novo

Geberit razdjelnik s navojnim nastavkom i prijelaznim komadom na razdjelnik za Euro konus

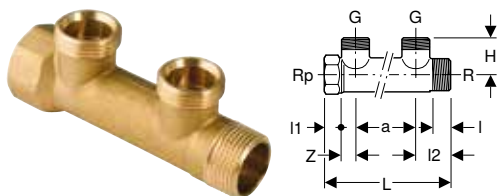

click & scan

Primjene

- Za kućnu tehniku, industriju i brodogradnju
- Pregled primjene – Geberit FlowFit → str. 191
- Pregled primjene – Geberit Mepla → str. 251
- Pregled primjene – Geberit Volex

Svojstva

- Prijelazni komad na razdjelnik s Euro konusom G 3/4"

Tehnički podaci

Materijal	Mesing / silicijska bronca bez olova
-----------	--------------------------------------

Br. art.	DN	R ["]	Rp ["]	G ["]	a [cm]	L [cm]	I [cm]	I1 [cm]	I2 [cm]	H [cm]	Z [cm]	Broj odvoda	EUR/kom.
612.422.00.2	20 / 15 / 20	3/4	3/4	3/4	5	10,9	1,4	1,4	3,2	2,8	1,4	2	18,95
612.423.00.2	20 / 20 / 20	3/4	3/4	3/4	5	16	1,4	1,4	3,2	2,8	1,4	3	28,56
613.422.00.2	25 / 20 / 25	1	1	3/4	5	11	1,5	1,5	3,2	3,1	1,1	2	25,81
613.423.00.2	25 / 20 / 25	1	1	3/4	5	16	1,5	1,5	3,2	3,1	1,1	3	34,95

Dobavljivo od: travanj 2026



- Učvršćenje cijevnom obujmicom Geberit, izoliranom (br. art. 601.853.26.1)
- Zamjena za art. br. 602.422.00.1, 612.422.00.1, 602.423.00.1, 612.423.00.1, 613.422.00.1, 613.423.00.1



Geberit razdjelnik s navojnim priključkom i prijelaznim komadom na razdjelnik za Euro konus

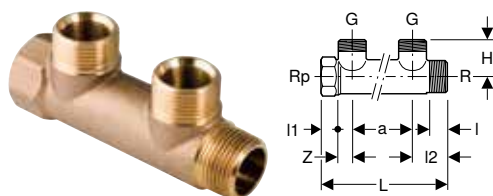

click & scan

Primjene

- Za kućnu tehniku, industriju i brodogradnju
- Pregled primjene – Geberit FlowFit → str. 191
- Pregled primjene – Geberit Mepla → str. 251

Svojstva

- Prijelazni komad na razdjelnik s Euro konusom G 3/4"

Tehnički podaci

Materijal		Bronca											
Br. art.	DN	R	Rp	G	a	L	I	I1	I2	H	Z	Broj odvoda	EUR/kom.
		["]	["]	["]	[cm]	[cm]	[cm]	[cm]	[cm]	[cm]	[cm]		
602.422.00.1	P 20 / 20 / 20	3/4	3/4	3/4	5	10,9	1,5	1,5	3,2	3,2	1,3	2	47,08
602.423.00.1	P 20 / 20 / 20	3/4	3/4	3/4	5	16	1,5	1,5	3,2	3,2	1,3	3	62,88

P: Prestaje se proizvoditi



- Učvršćenje cijevnom obujmicom Geberit, izoliranom (br. art. 601.853.26.1)
- Zamijenjeno s art. br. 612.422.00.2, 612.423.00.2

Geberit FlowFit prijelazni komad na razdjelnik za Euro konus

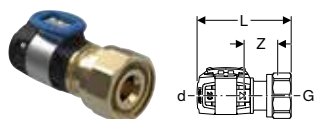

click & scan

Primjene

- Za kućnu tehniku, industriju i brodogradnju
- Pregled primjene – Geberit FlowFit → str. 191

Svojstva

- Pokazatelj stisnutosti
- Nestisnuto propušta
- Bez olova
- O-prsten od EPDM-a
- Spojnica na stiskanje s prozirnim zaštitnom kapicom

Tehnički podaci

Materijal		Bezolovna silicijska bronca									
Br. art.	DN	d, ø	G	L	Z	SW	EUR/kom.				
		[mm]	["]	[cm]	[cm]	[mm]					
620.330.00.1	12 / 20	16	3/4	6,1	2,6	27	11,28				
620.331.00.1	15 / 20	20	3/4	6,5	3,1	27	13,26				

Geberit FlowFit navojni priključak za Euro konus, za sistemske cijevi ML / PB

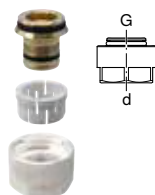

click & scan

Primjene

- Za Geberit višeslojne sistemske cijevi
- Za Geberit sistemske cijevi PB
- Za Geberit jednoslojne sistemske cijevi
- Prikladno isključivo za grijanje i hlađenje
- Pregled primjene – Geberit FlowFit → str. 191

Svojstva

- Navojni stezni prsten
- Navojna matica od mesinga, poniklana
- Bez olova
- O-prsten od EPDM-a

Tehnički podaci

Materijal		mesing poniklan				
Br. art.	Boja / površina	DN	d, ø	G	SW	EUR/kom.
			[mm]	["]	[mm]	
619.055.00.1	poniklano	12 / 20	16	3/4	27	2,65
619.056.00.1	poniklano	15 / 20	20	3/4	27	2,65

Geberit čep s unutarnjim navojem

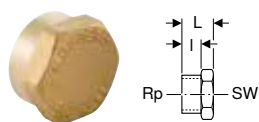

click & scan

Primjene

- Za kućnu tehniku, industriju i brodogradnju
- Za trajno zatvaranje Geberit razdjelnika s navojnim priključkom
- Pregled primjene – Geberit FlowFit → str. 191
- Pregled primjene – Geberit Mepla → str. 251
- Pregled primjene – Geberit Volex

Tehnički podaci

Materijal	Mesing / silicijska bronca bez olova
-----------	--------------------------------------

Br. art.	DN	Rp ["]	L [cm]	I [cm]	SW [mm]	EUR/kom.
613.481.00.1	25	1	2,4	1,7	38	5,72
612.481.00.1	20	3/4	2,1	1,5	34	5,72

Geberit čep s vanjskim navojem

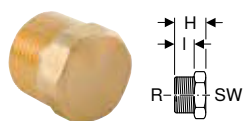

click & scan

Primjene

- Za kućnu tehniku, industriju i brodogradnju
- Za trajno zatvaranje Geberit razdjelnika s navojnim priključkom
- Pregled primjene – Geberit FlowFit → str. 191
- Pregled primjene – Geberit Mepla → str. 251
- Pregled primjene – Geberit Volex

Tehnički podaci

Materijal	Mesing / silicijska bronca bez olova
-----------	--------------------------------------

Br. art.	DN	R ["]	I [cm]	H [cm]	SW [mm]	EUR/kom.
613.480.00.1	25	1	1,7	2,9	34	4,54
612.480.00.1	20	3/4	1,5	2,6	27	4,54



Razdjelnik s priključkom za stiskanje

Geberit višestruki razdjelnik s priključkom za stiskanje

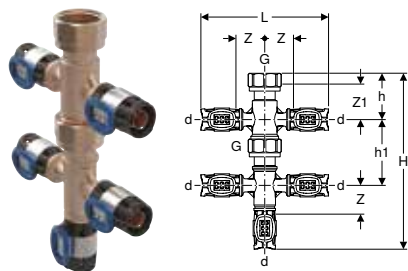

click & scan

Primjene

- Za kućnu tehniku, industriju i brodogradnju
- Pregled primjene – Geberit FlowFit → str. 191

Svojstva

- Pokazatelj stisnutosti
- Nestisnuto propušta
- Bez olova
- O-prsten od EPDM-a
- Spojnica na stiskanje s prozirnrom zaštitnom kapicom

Tehnički podaci

Materijal	Bezolovna silicijska bronca
-----------	-----------------------------

Br. art.	DN	d, ø [mm]	G ["]	L [cm]	H [cm]	h [cm]	h1 [cm]	Z [cm]	Z1 [cm]	Broj odvoda	EUR/kom.
653.434.00.1	12 / 20	16	3/4	12,2	10,5	4,4		2,75	3,7	3	45,01
653.435.00.1	12 / 20	16	3/4	12,2	16,7	4,4	6,2	2,75	3,7	5	53,20

T-komadi za grijanje

Geberit FlowFit križni T-komad sa zaštitnom kutijom

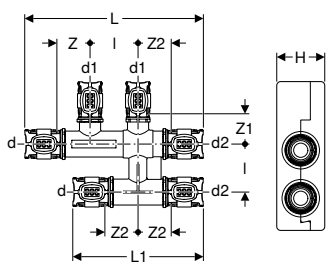
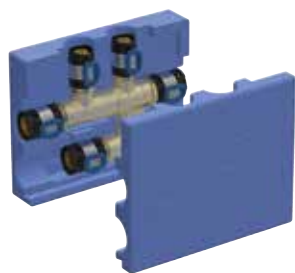

click & scan

Primjene

- Za ravno priključivanje na dva paralelno postavljena cjevovoda
- Prikladno isključivo za grijanje i hlađenje
- Pregled primjene – Geberit FlowFit → str. 191

Svojstva

- Pokazatelj stisnutosti
- Nestisnuto propušta
- Bez olova
- O-prsten od EPDM-a
- Spojnica na stiskanje s prozirnrom zaštitnom kapicom

Tehnički podaci

Materijal	Bezolovna silicijska bronca
Izolacijski materijal	EPP
Debljina izolacije	8,5 mm
Toplinska provodljivost izolacije	0,038 W/(m·K)

Br. art.	DN	d, ø [mm]	d1, ø [mm]	d2, ø [mm]	arc [°]	L [cm]	L1 [cm]	I [cm]	H [cm]	Z [cm]	Z1 [cm]	Z2 [cm]	EUR/kom.
619.300.00.1	12	16	16	16	90	18,6	13,6	5	5	3,5	3,5	3,5	43,37
619.311.00.1	15 / 12 / 12	20	16	16	90	18,6	13,6	5	5	3	3	3,4	45,41
619.321.00.1	15 / 12 / 15	20	16	20	90	18,6	13,6	5	5	3	3	3,4	45,41
619.331.00.1	15	20	20	20	90	18,6	13,6	5	5	3	3	3,4	45,41
619.302.00.1	20 / 12 / 15	25	16	20	90	18,6	13,6	5	5	3,3	3	3,3	50,51
619.312.00.1	20 / 12 / 20	25	16	25	90	18,6	13,6	5	5	3,3	3	3,3	50,51
619.322.00.1	20 / 15 / 20	25	20	25	90	18,6	13,6	5	5	3,5	3,5	3,5	50,51

Prijelazni komadi i spojevi za grijanje, demontažni

Geberit FlowFit prijelazni komad s rastavljivom spojnicom na PEX cijevi

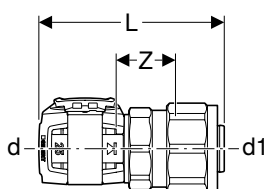

click & scan

Primjene

- Za kućnu tehniku
- Pregled primjene – Geberit FlowFit → str. 191

Svojstva

- Pokazatelj stisnutosti
- Nestisnuto propušta
- Bez olova
- O-prsten od EPDM-a
- Spojnica na stiskanje s prozirnrom zaštitnom kapicom

Tehnički podaci

Materijal	Bezolovna silicijska bronca
-----------	-----------------------------

Opseg isporuke

- Navojni stezni prsten

Br. art.	DN	d, ø [mm]	G [°]	d1, ø [mm]	s1 [mm]	L [cm]	Z [cm]	PN [bar]	EUR/kom.
620.730.00.1	12	16	3/4	16	1,5	7,8	3,1	6	17,88
620.731.00.1	15	20	3/4	20	1,9	7,8	3,1	6	20,40
620.732.00.1	20	25	1	25	2,3	8	3,3	6	22,98

Priklučki za grijanje

Geberit priključna kutija tip T

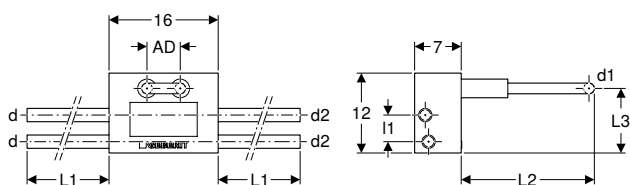
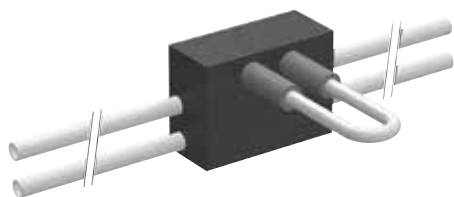

click & scan

Primjene

- Prikladno isključivo za grijanje i hlađenje
- Pregled primjene – Geberit FlowFit → str. 191

Svojstva

- Sistemska cijev, difuzno nepropusna
- Sistemska cijev izvana srebrnosiva
- Za tlačnu probu bez radijatora

Tehnički podaci

Materijal	PE-RT II / AI / PE-RT II
Izolacijski materijal	PUR
Debljina izolacije	6 mm
Toplinska provodljivost izolacije	0,03 W/(m·K)

Br. art.	DN	d, ø [mm]	d1, ø [mm]	d2, ø [mm]	AD [cm]	L1 [cm]	L2 [cm]	L3 [cm]	l1 [cm]	EUR/kom.
619.371.00.1	15 / 12 / 15	20	16	20	5	30	20	8	4,2	116,00

Geberit priključna kutija tip C

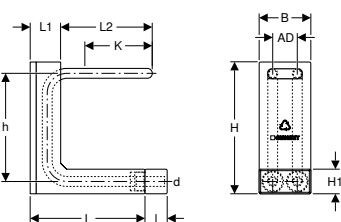

click & scan

Primjene

- Prikladno isključivo za grijanje i hlađenje
- Pregled primjene – Geberit FlowFit → str. 191

Svojstva

- Sistemska cijev, difuzno nepropusna
- Sistemska cijev, izvana bijela
- Za tlačnu probu bez radijatora

Tehnički podaci

Materijal	PE-Xb / AI / PE-RT
Izolacijski materijal	EPS
Debljina izolacije	13 mm
Toplinska provodljivost izolacije	0,031 W/(m·K)

Br. art.	DN	d, ø [mm]	AD [cm]	L [cm]	L1 [cm]	L2 [cm]	I [cm]	B [cm]	H [cm]	H1 [cm]	h [cm]	K [cm]	EUR/kom.
650.230.00.1	12	16	5	21	5	19	9	10,5	27	5	22	15,5	25,04
651.230.00.1	15	20	5	22,3	6,3	18,5	9	10,5	27	5	22	15	25,72

Geberit priključna kutija tip L

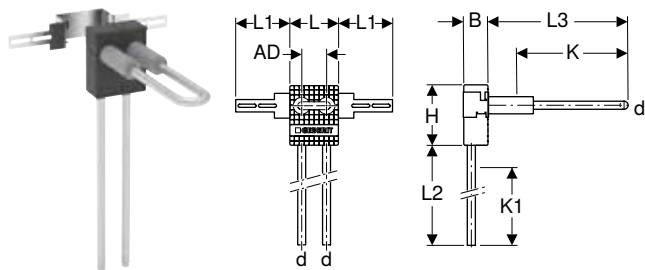

click & scan

Primjene

- Prikladno isključivo za grijanje i hlađenje
- Pregled primjene – Geberit FlowFit → str. 191

Tehnički podaci

Materijal	PE-RT / AI / PE-RT
Izolacijski materijal	PUR
Debljina izolacije	7 mm
Toplinska provodljivost izolacije	0,038 W/(m·K)

Svojstva

- Sistemska cijev, difuzno nepropusna
- Sistemska cijev izvana srebrnosiva
- Za tlačnu probu bez radijatora

Opseg isporuke

- Pričvrtni lim

Br. art.	DN	d, ø [mm]	AD [cm]	L [cm]	L1 [cm]	L2 [cm]	L3 [cm]	B [cm]	H [cm]	K [cm]	K1 maks. [cm]	EUR/kom.
650.233.00.1	12	16	5	10	11	35	25	5	12	21,5	32	22,84

Geberit FlowFit priključno koljeno 90° za metalne cijevi s navojnim priključkom za Euro konus

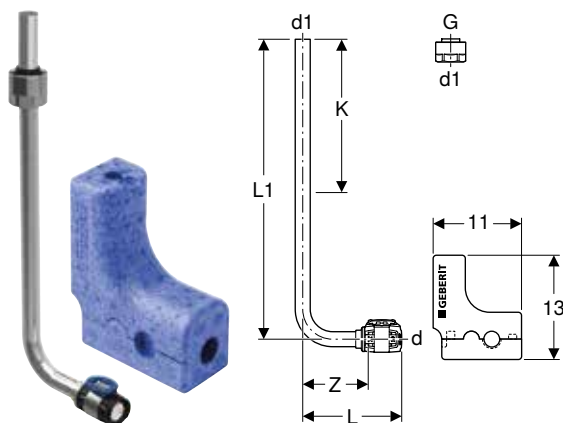

click & scan

Primjene

- Za priključenje radijatorskih ventila
- Prikladno isključivo za grijanje i hlađenje
- Pregled primjene – Geberit FlowFit → str. 191

Tehnički podaci

Materijal	Bezolovna silicijska bronca
-----------	-----------------------------

Svojstva

- Pokazatelj stisnutosti
- Nestisnuto propušta
- Poniklano
- Bez olova
- Bakrena priključna cijev
- O-prsten od EPDM-a
- Spojnica na stiskanje s prozirnom zaštitnom kapicom

Opseg isporuke

- Priključno koljeno metalne cijevi 90°
- Navojni priključak za Euro konus G 3/4"
- Zaštitna kutija od EPP-a

Br. art.	DN	d, ø [mm]	G ["]	d1, ø [mm]	arc [°]	L [cm]	Z [cm]	K [cm]	EUR/kom.
L1 / duljina: 30 cm									
619.400.22.1	12 / 20	16	3/4	15	90	12,8	9,5	17	16,35
619.401.22.1	15 / 20	20	3/4	15	90	12,7	9,4	17	17,88



- Pritegnuti rastavljivu spojnicu do graničnika

Geberit FlowFit priključni T-komad za metalne cijevi s navojnim priključkom za Euro konus

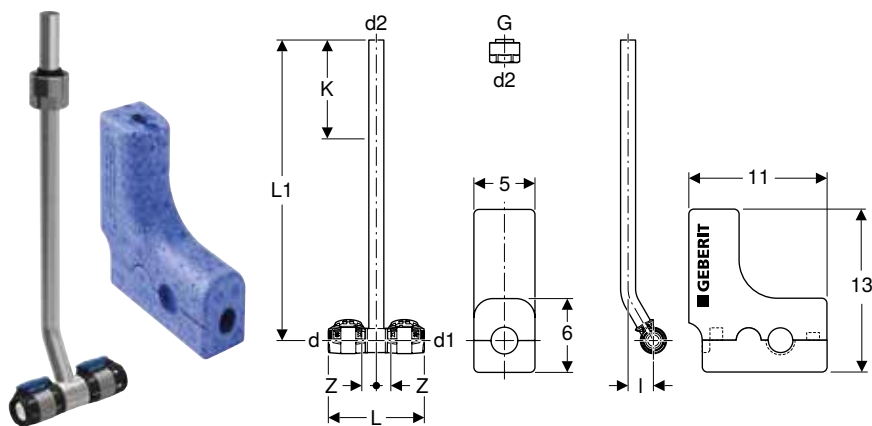

click & scan

Primjene

- Za priključenje radijatorskih ventila
- Prikladno isključivo za grijanje i hlađenje
- Pregled primjene – Geberit FlowFit → str. 191

Tehnički podaci

Materijal	Bezolovna silicijska bronca
-----------	-----------------------------

Svojstva

- Nestisnuto propušta
- Poniklano
- Bakrena priključna cijev
- O-prsten od EPDM-a
- Nazuvica za spajanje stiskanjem s prozirnomo zaštitnom kapom
- Zaštitna kutija dvodijelna

Opseg isporuke

- T-komad priključnog koljena metalne cijevi
- Navojni priključak za Euro konus G 3/4"
- Zaštitna kutija od EPP-a

Br. art.	DN	d, ø [mm]	G ["]	d1, ø [mm]	d2, ø [mm]	arc [°]	L [cm]	L1 [cm]	I [cm]	Z [cm]	K [cm]	EUR/kom.
619.420.22.1	12 / 20 / 12	16	3/4	16	15	90	9	30	2,5	1,3	17	20,40
619.421.22.1	15 / 20 / 15	20	3/4	20	15	90	9	30	2,5	1,3	17	21,96



- Pritegnuti rastavljivu spojnicu do graničnika



Geberit FlowFit set priključnog T-komada za polazni i povratni vod, s navojnim priključkom za Euro konus

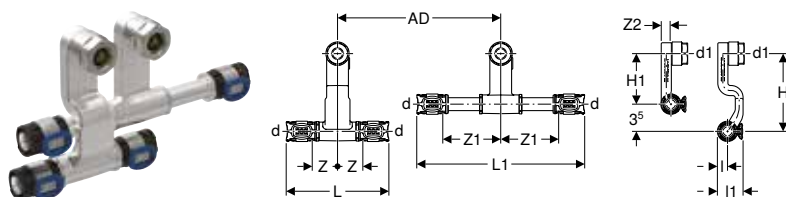

click & scan

Primjene

- Za sustave profilnih letvica
- Prikladno isključivo za grijanje i hlađenje
- Pregled primjene – Geberit FlowFit → str. 191

Tehnički podaci

Materijal	Bezolovna silicijska bronca
-----------	-----------------------------

Svojstva

- Pokazatelj stisnutosti
- Nestisnuto propušta
- Poniklano
- Bez olova
- O-prsten od EPDM-a
- Spojnica na stiskanje s prozirnomo zaštitnom kapicom
- Montaža u potpunosti ispred zida

Opseg isporuke

- 2 navojna priključka za Euro konus G 3/4"
- Priključni T-komad s dugim priključkom
- Priključni T-komad s kratkim priključkom

Br. art.	DN	d, ø [mm]	d1, ø [mm]	arc [°]	AD [cm]	L [cm]	L1 [cm]	I [cm]	I1 [cm]	H [cm]	H1 [cm]	Z [cm]	Z1 [cm]	Z2 [cm]	EUR/kom.
619.440.22.2	12	16	15	90	5	12,8	21,2	1,1	2,4	10	6,5	3,1	7,3	1,3	39,81
619.441.22.2	15 / 12 / 15	20	15	90	5	12,8	21,2	1,3	2,4	10	6,5	3,1	7,3	1,3	41,87



- Pritegnuti rastavljivu spojnicu do graničnika

Geberit FlowFit set priključnih završnih komada za polazni i povratni vod, s navojnim priključkom za Euro konus

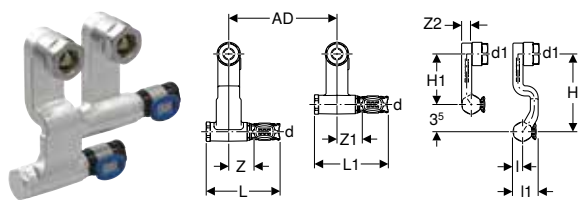

click & scan

Primjene

- Za sustave profilnih letvica
- Prikladno isključivo za grijanje i hlađenje
- Pregled primjene – Geberit FlowFit → str. 191

Tehnički podaci

Materijal	Bezolovna silicijska bronca
-----------	-----------------------------

Svojstva

- Pokazatelj stisnutosti
- Nestisnuto propušta
- Ulazni i izlazni protok, promjenjivi
- Poniklano
- Bez olova
- O-prsten od EPDM-a
- Spojnica na stiskanje s prozirnom zaštitnom kapicom
- Montaža u potpunosti ispred zida

Opseg isporuke

- 2 navojna priključka za Euro konus G 3/4"
- Priključni T-komad s dugim priključkom
- Priključni T-komad s kratkim priključkom

Br. art.	DN	d, ø [mm]	d1, ø [mm]	arc [°]	AD [cm]	L [cm]	L1 [cm]	I [cm]	I1 [cm]	H [cm]	H1 [cm]	Z [cm]	Z1 [cm]	Z2 [cm]	Priključak	EUR/kom.
619.450.22.1	12	16	15	90	5	9,3	13,5	1,1	2,4	10	6,5	3,1	7,3	1,3	lijevo	40,80
619.460.22.1	12	16	15	90	5	9,3	13,5	1,1	2,4	10	6,5	3,1	7,3	1,3	desno	40,80



- Pritegnuti rastavljivu spojnicu do graničnika

Geberit petlja za tlačnu probu s rastavljivim spojkama Euro konus

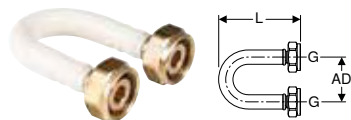

click & scan

Primjene

- Prikladno isključivo za grijanje i hlađenje
- Za tlačne probe hladnom vodom do 15 bara / 1500 kPa

Svojstva

- Višekratno upotrebljivo
- O-prsten od EPDM-a

Tehnički podaci

Materijal	PE-RT II / Al / PE-RT II
-----------	--------------------------

Br. art.	G ["]	arc [°]	AD [cm]	L [cm]	EUR/kom.
611.369.00.1	3/4	180	5	9	23,69

Geberit prijelazni komad Euro konus, s vanjskim navojem

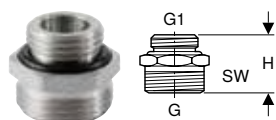

click & scan

Primjene

- Pregled primjene – Geberit FlowFit → str. 191
- Pregled primjene – Geberit Mepla → str. 251
- Pregled primjene – Geberit Mapress C-čelik → str. 389
- Pregled primjene – Geberit Mapress bakar
- Pregled primjene – Geberit Mapress Therm → str. 359

Svojstva

- Poniklano

Tehnički podaci

Materijal	mesing CW617N
-----------	---------------

Br. art.	DN	G ["]	G1 ["]	H [cm]	SW [mm]	EUR/kom.
641.512.00.1	15	3/4	1/2	2,5	27	2,60
641.533.00.1	20 / 15	3/4	3/4	3	32	4,02

Geberit FlowFit navojni priključak za Euro konus, za sistemske cijevi ML / PB



click & scan

Primjene

- Za Geberit višeslojne sistemske cijevi
- Za Geberit sistemske cijevi PB
- Za Geberit jednoslojne sistemske cijevi
- Prikladno isključivo za grijanje i hlađenje
- Pregled primjene – Geberit FlowFit → str. 191

Svojstva

- Navojni stezni prsten
- Navojna matica od mesinga, poniklana
- Bez olova
- O-prsten od EPDM-a

Tehnički podaci

Materijal	mesing poniklan
-----------	-----------------

Br. art.	Boja / površina	DN	d, ø [mm]	G ["]	SW [mm]	EUR/kom.
619.055.00.1	poniklano	12 / 20	16	3/4	27	2,65
619.056.00.1	poniklano	15 / 20	20	3/4	27	2,65

Geberit prijelazni komad Euro konus, s unutarnjim navojem

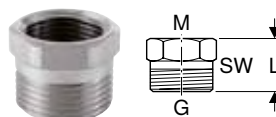

click & scan

Primjene

- Pregled primjene – Geberit FlowFit → str. 191
- Pregled primjene – Geberit Mepla → str. 251
- Pregled primjene – Geberit Mapress C-čelik → str. 389
- Pregled primjene – Geberit Mapress bakar
- Pregled primjene – Geberit Mapress Therm → str. 359

Svojstva

- Poniklano

Tehnički podaci

Materijal	mesing CW617N
-----------	---------------

Br. art.	DN	G ["]	M [mm]	Gs [mm]	L [cm]	SW [mm]	EUR/kom.
641.522.00.1	20 / 15	3/4	22	1,5	2,2	27	2,87

Geberit FlowFit ravni priključak, s navojnom maticom

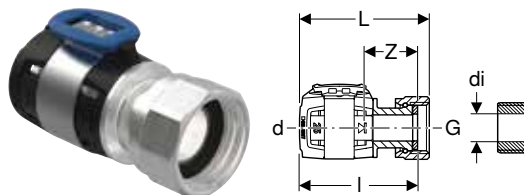

click & scan

Primjene

- Za priključenje radijatora i radijatorskih ventila
- Prikladno isključivo za navoje unutarnjeg promjera $\leq d_i$, vidi tablicu
- Prikladno isključivo za grijanje i hlađenje
- Pregled primjene – Geberit FlowFit → str. 191

Svojstva

- Pokazatelj stisnutosti
- Nestisnuto propušta
- Poniklano
- Bez olova
- O-prsten od EPDM-a
- Spojnica na stiskanje s prozirnrom zaštitnom kapicom
- Ravna brtva od vlaknastog kompozitnog materijala

Tehnički podaci

Materijal	Bezolovna silicijska bronca
-----------	-----------------------------

Br. art.	DN	d, \emptyset [mm]	G ["]	d _i , \emptyset [mm]	L [cm]	I [cm]	Z [cm]	SW [mm]	EUR/kom.
619.490.22.1	12	16	1/2	11	6,4	5,7	2,4	24	13,55
619.491.22.1	15	20	1/2	11,4	6,4	5,7	2,4	24	15,57
619.492.22.1	20	25	3/4	14,8	6,5	5,8	2,5	30	19,66

Pribor

- Geberit FlowFit poklopac za priključak → str. 238

Geberit FlowFit navojni priključak s vanjskim navojem, srce

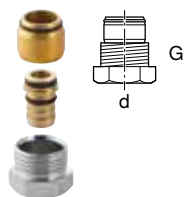

click & scan

Primjene

- Za Geberit višeslojne systemske cijevi
- Za priključenje na radijatorske ventile tipa Herz s unutarnjim navojem G 1/2" prema EN 215, serija dimenzija D
- Prikladno isključivo za grijanje i hlađenje
- Pregled primjene – Geberit FlowFit → str. 191

Svojstva

- Navojni stezni prsten
- Navojna matica od mesinga, poniklana
- O-prsten od EPDM-a

Opseg isporuke

- Set od 2 komada

Tehnički podaci

Materijal	mesing poniklan
-----------	-----------------

Br. art.	DN	d, \emptyset [mm]	G ["]	SW [mm]	EUR/kom.
619.267.22.1	12	16	1/2	22	3,60



- Pritegnuti rastavljivu spojnicu do graničnika

Geberit FlowFit priključak za Euro konus, s navojnom maticom

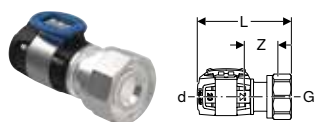

click & scan

Primjene

- Za priključenje radijatora i radijatorskih ventila
- Prikladno isključivo za navoje unutarnjeg promjera $\leq d_i$, vidi tablicu
- Prikladno isključivo za grijanje i hlađenje
- Pregled primjene – Geberit FlowFit → str. 191

Svojstva

- Pokazatelj stisnutosti
- Nestisnuto propušta
- Poniklano
- Bez olova
- O-prsten od EPDM-a
- Spojnica na stiskanje s prozirnou zaštitnom kapicom

Tehnički podaci

Materijal	Bezolovna silicijska bronca
-----------	-----------------------------

Br. art.	DN	d, \emptyset [mm]	G ["]	L [cm]	Z [cm]	SW [mm]	EUR/kom.
619.260.22.1	12 / 20	16	3/4	6,1	1,8	27	10,01
619.261.22.1	15 / 20	20	3/4	6,5	2,3	27	12,00

Pripor

- Geberit FlowFit poklopac za priključak → str. 238

Geberit FlowFit ravni priključak, s vanjskim navojem

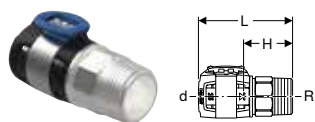

click & scan

Primjene

- Prikladno isključivo za grijanje i hlađenje
- Pregled primjene – Geberit FlowFit → str. 191

Svojstva

- Pokazatelj stisnutosti
- Nestisnuto propušta
- Poniklano
- Bez olova
- O-prsten od EPDM-a
- Spojnica na stiskanje s prozirnou zaštitnom kapicom

Tehnički podaci

Materijal	Bezolovna silicijska bronca
-----------	-----------------------------

Br. art.	DN	d, \emptyset [mm]	R ["]	L [cm]	H [cm]	SW [mm]	EUR/kom.
619.471.22.1	15	20	1/2	6,4	3,1	22	9,00
619.481.22.1	15 / 20	20	3/4	6,5	3,2	27	9,00
619.472.22.1	20 / 15	25	1/2	6,4	3,1	22	11,28
619.482.22.1	20	25	3/4	6,8	3,5	27	11,28

Pripor

Izolacije za cijevi i fittinge

Geberit zaštitna izolacija za T-komad

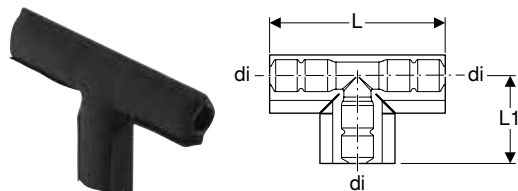

click & scan

Primjene

- Za zatvaranje zaštitnih cijevi kod T-komada
- Za zatvaranje izolacije kod T-komada

Svojstva

- Otporno na habanje
- Zatvaranje na čičak
- Izolacija od mekane PE-pjene, sa zatvorenim porama
- Crna

Tehnički podaci

Materijal	PE-HD
-----------	-------

Br. art.	d _i , \emptyset [mm]	L [cm]	L ₁ [cm]	EUR/kom.
601.837.00.1	16 / 20	22	11	4,47

Izolacije za priključke

Geberit set za zvučnu izolaciju za armaturno priključno koljeno 90°, jednostruko

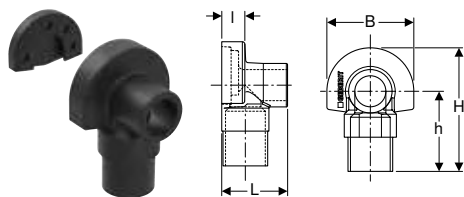

click & scan

Primjene

- Za Geberit priključna koljena s unutarnjim navojem Rp 1/2" i Rp 3/4"

Svojstva

- Crna

Tehnički podaci

Materijal	EPDM
-----------	------

Opseg isporuke

- Kapica za zvučnu izolaciju
- Podloga za zvučnu izolaciju

Br. art.	L [cm]	l [cm]	B [cm]	H [cm]	h [cm]	Broj odvoda	EUR/kom.
601.801.00.1	5,3	1,9	7	10	6,5	1	3,17

Geberit set za zvučnu izolaciju za dvostruko koljeno priključka armature 90°

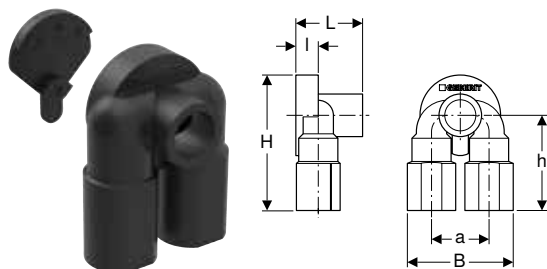

click & scan

Primjene

- Za Geberit dvostruka koljena priključka armature s unutarnjim navojem Rp 1/2"

Svojstva

- Crna

Tehnički podaci

Materijal	EPDM
-----------	------

Opseg isporuke

- Kapica za zvučnu izolaciju
- Podloga za zvučnu izolaciju

Br. art.	a [cm]	L [cm]	l [cm]	B [cm]	H [cm]	h [cm]	EUR/kom.
601.805.00.1	5	5,3	2	9,2	11,6	8,1	10,08

Geberit zaštitna izolacija za armaturno priključno koljeno

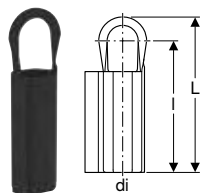

click & scan

Primjene

- Za zatvaranje zaštitnih cijevi kod Geberit priključnih koljena sa setom za zvučnu izolaciju
- Za zatvaranje izolacija kod Geberit priključnih koljena sa setom za zvučnu izolaciju

Svojstva

- Otporno na habanje
- Zatvaranje na čičak
- Izolacija od mekane PE-pjene, sa zatvorenim porama
- Crna

Tehnički podaci

Materijal	PE-HD
-----------	-------

Br. art.	di, \varnothing [mm]	L [cm]	l [cm]	EUR/kom.
601.838.00.1	16 / 20	18,5	15,6	3,16

Brtvila za cijevi i fittinge

Geberit brtvena traka

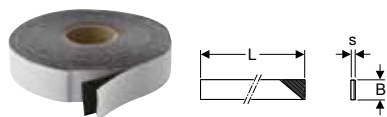

click & scan

Primjene

- Za zaštitu odrezanih površina cijevi Geberit FlowFit od utjecaja korozije izvana
- Za zaštitu odrezanih površina cijevi Geberit Mepla od utjecaja korozije izvana
- Za zaštitu odrezanih površina cijevi Geberit Volex od utjecaja korozije izvana
- Za zaštitu Geberit Mapress sistemskih cijevi i fittinga od utjecaja korozije izvana

Svojstva

- Otporno na UV zračenje
- Crna

Tehnički podaci

Temperatura kod montaže	-10 – +50 °C
Postojanost na temperaturu	-60 – +100 °C
Materijal	IIR

Br. art.	s [mm]	L [m]	B [cm]	EUR/kom.
601.813.00.1	1	12,5	3	32,53
601.815.00.1	1	12,5	5	54,06



- Postaviti nakon tlačne probe

Brtvila za priključke

Geberit brtvena podloška za priključke

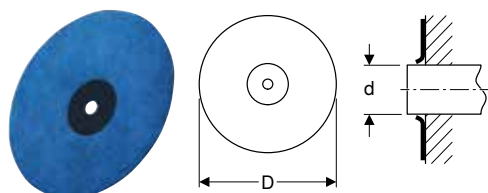

click & scan

Primjene

- Za izolaciju Geberit priključaka
- Za naknadnu montažu na priključke s glatkom površinom

Svojstva

- Samoljepljivo
- Obložen flisom
- Brtvena membrana od PUR-a

Br. art.	d, ø [mm]	D [cm]	s [mm]	EUR/kom.
601.812.00.1	12–36	15	1	2,25

Brtve za fittinge

Geberit FlowFit brtveni naglavak

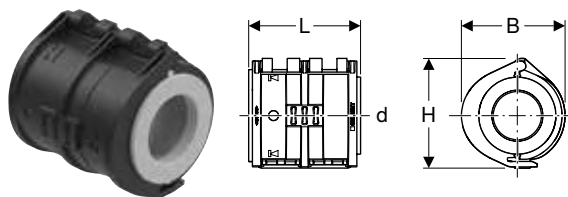

click & scan

Primjene

- Za dodatnu zaštitu površina prereza Geberit FlowFit cijevi od vanjskih utjecaja korozije u trajno vlažnom okruženju
- Za alternativnu upotrebu umjesto Geberit brtvene trake

Svojstva

- Crna

Tehnički podaci

Materijal	PP-TV20 / TPS
-----------	---------------

Br. art.	d, \emptyset [mm]	L [cm]	B [cm]	H [cm]	EUR/kom.
619.720.00.1	16	4,5	3,8	3,9	1,80
619.721.00.1	20	4,5	4,2	4,2	2,20
619.722.00.1	25	4,5	4,7	4,8	2,40

Poklopci za cijevi

Geberit dvostruka rozeta



click & scan

Primjene

- Za pokrivanje prodora cijevi

Svojstva

- Dvodijelno
- Snježno bijela RAL 9010

Tehnički podaci

Materijal	PS
-----------	----

Br. art.	a [cm]	di, \emptyset [mm]	L [cm]	B [cm]	EUR/kom.
611.610.BM.1	5	14 / 15 / 16 / 18 / 20	10	5	1,32

Poklopac za fittinge

Geberit FlowFit poklopac za priključak

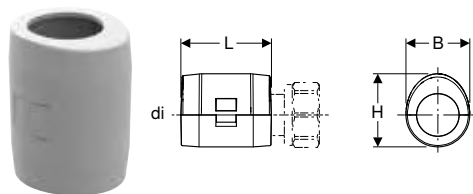

click & scan

Primjene

- Za vizualno pokrivanje izloženih jedinica
- Za vidljive radijatorske priključke s Geberit FlowFit priključcima i navojem za Euro konus

Svojstva

- Dvodijelno
- Eliptični

Tehnički podaci

Materijal	ASA
-----------	-----

Br. art.	Boja / površina	di, \emptyset [mm]	L [cm]	B [cm]	H [cm]	EUR/kom.
619.738.00.1	alpsko bijela	16	4,4	2,7	3,2	2,77
619.739.00.1	alpsko bijela	20	4,4	3,1	3,6	2,77

Učvršćenja za cijevi

Geberit držač cijevi, jednostruki

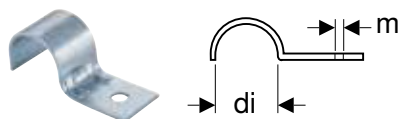

click & scan

Primjene

- Za učvršćenje Geberit sistemskih cijevi

Svojstva

- Pocičano

Tehnički podaci

Materijal	čelik
-----------	-------

Br. art.	di, \emptyset [mm]	m [mm]	EUR/kom.
601.763.00.1	16	6,2	0,42
602.763.00.1	20	6,2	0,55
601.761.00.1	22	6,2	0,69
602.761.00.1	28	6,2	0,68
602.765.26.1	32	6,4	0,54

Geberit pričvršćenje fiksnim točkama

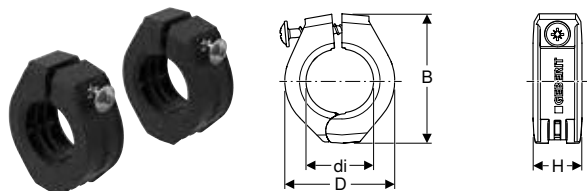

click & scan

Primjene

- Za učvršćenje višeslojnih sistemskih cijevi Geberit u fiksnoj točki

Svojstva

- Jednodijelno
- Crna

Tehnički podaci

Materijal	PA 6
-----------	------

Br. art.	di, \emptyset [mm]	D [cm]	B [cm]	H [cm]	EUR/kom.
619.730.00.1	16	3,1	4	1,9	7,30
619.731.00.1	20	3,5	4,4	1,9	8,27
619.732.00.1	25	4	4,9	1,9	9,22
619.733.00.1	32	4,7	5,6	1,9	10,69
619.734.00.1	40	5,6	6,5	1,9	12,64
619.735.00.1	50	6,6	7,8	2,2	15,29
619.736.00.1	63	8	9,1	2,2	19,43
619.737.00.1	75	9,2	10,3	2,2	26,21



Geberit dvodijelna cjevna objumica

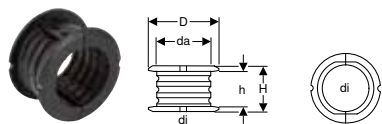

click & scan

Primjene

- Za pričvršćivanje višeslojnih Geberit FlowFit sistemskih cijevi s kliznim spojnica
- Za pričvršćivanje višeslojnih Geberit Mepla sistemskih cijevi s fiksnim točkama ili kliznim spojnica

Svojstva

- Dvodijelno
- Crna

Tehnički podaci

Materijal	PP-C
-----------	------

Br. art.	da, \emptyset [mm]	di, \emptyset [mm]	D [cm]	H [cm]	h [cm]	EUR/kom.
603.702.00.1	32	25 / 26	3,4	3,2	2,5	8,25
604.702.00.1	40	32	4,9	3,2	2,5	2,27
605.702.00.1	50	40	5,7	3,3	2,5	3,28
606.702.00.1	63	50	7,6	3,4	2,5	3,82
607.702.00.1	75	63	9,1	4,8	3	6,43
608.702.00.1	90	75	10,7	5	3	29,93

Geberit cjevna objumica, izolirana, s navojnom spojnicom M8 / M10

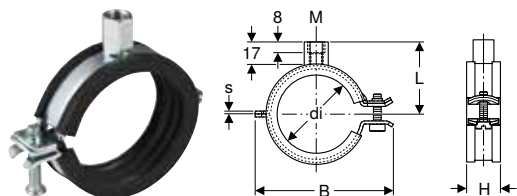

click & scan

Primjene

- Za učvršćenje Geberit sistemskih cijevi za sustave opskrbe

Svojstva

- Brzo zatvaranje
- Vijak s ravnim i križnim utorom
- Navojna spojica, četverostruko zavarena
- Zvučna izolacija prema DIN 4109
- Pocinčano

Tehnički podaci

Materijal	čelik
-----------	-------

Br. art.	Boja / površina	M [mm]	di, \emptyset [mm]	s [mm]	L [cm]	B [cm]	H [cm]	EUR/kom.
601.851.26.1	galvanski pocinčano	8 / 10	15–19	1,5	3,1	5,2	2,3	1,72
601.852.26.1	galvanski pocinčano	8 / 10	20–24	1,5	3,4	5,6	2,3	1,72
601.853.26.1	galvanski pocinčano	8 / 10	25–30	1,5	3,6	6,3	2,3	1,87
601.854.26.1	galvanski pocinčano	8 / 10	32–37	1,5	3,9	6,8	2,3	1,97
601.855.26.1	galvanski pocinčano	8 / 10	40–46	2	4,3	7,6	2,3	2,13
601.856.26.1	galvanski pocinčano	8 / 10	48–53	2	4,5	8,2	2,3	2,26
601.858.26.1	galvanski pocinčano	8 / 10	63–67	2	5,5	10	2,3	3,28
601.859.26.1	galvanski pocinčano	8 / 10	74–80	2	6,4	11,9	2,3	3,41

Geberit noseći žlijeb, pocinčan i lakiran

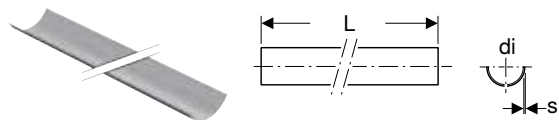

click & scan

Primjene

- Za stabilizaciju Geberit sustava pričvršćivanja

Svojstva

- Lakirano
- Čelik, izvana crno lakiran
- Pocinčano

Tehnički podaci

Materijal	čelik
-----------	-------

Br. art.	Boja / površina	DN	di, \emptyset [mm]	s [mm]	L [m]	EUR/m
360.850.00.1	lakirano	40	40	0,75	3	5,49
361.850.00.1	lakirano	50	50	0,75	3	5,73
364.850.00.1	lakirano	60	63	0,75	3	6,56
365.850.00.1	lakirano	70	75	0,75	3	6,85

Geberit pričvrсна ploča, pravokutna, dva otvora, s navojnom spojnicom M8 / M10

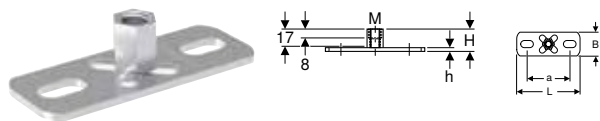

click & scan

Primjene

- Za učvršćenje cijevnih obujmica na konstrukciju objekta
- Za učvršćenje nosivih tračnica na konstrukciju objekta
- Za klizne spojnice cijevi

Svojstva

- Unutarnji navoj
- Pocičano
- Dvije pričvršne točke

Tehnički podaci

Materijal	čelik
-----------	-------

Br. art.	M [mm]	a [cm]	L [cm]	B [cm]	H [cm]	h [cm]	EUR/kom.
362.848.26.1	8 / 10	5,4	8	3	1,9	0,3	4,02

Učvršćenja za priključke

Geberit montažna ploča, ravna, jednostruka

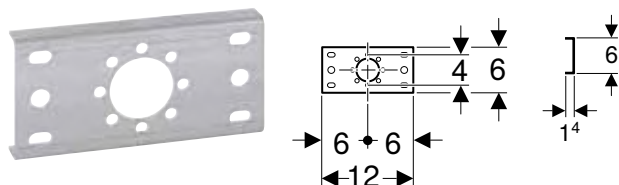

click & scan

Primjene

- Za učvršćenje Geberit priključaka za sustave opskrbe

Svojstva

- Pocičano

Tehnički podaci

Materijal	čelik
-----------	-------

Opseg isporuke

- Pričvršni materijal

Br. art.	EUR/kom.
601.736.00.1	6,02



Geberit montažna ploča, ravna, dvostruka, udaljenost između priključaka 10 cm ili 12 cm



click & scan

Primjene

- Za učvršćenje Geberit priključaka za sustave opskrbe

Svojstva

- Pocičano

Tehnički podaci

Materijal	čelik
-----------	-------

Opseg isporuke

- Pričvršni materijal

Br. art.	AD [cm]	AD1 [cm]	EUR/kom.
601.738.00.1	12	10	7,97

Pribor

- Geberit obujmica sifonskog koljena za montažne ploče → str. 243

Geberit montažna ploča, ravna, dvostruka, udaljenost između priključaka 7,3 cm ili 15,3 cm

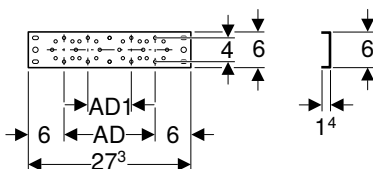

click & scan

Primjene

- Za učvršćenje Geberit priključaka za sustave opskrbe

Svojstva

- Pocinčano

Tehnički podaci

Materijal	čelik
-----------	-------

Opseg isporuke

- Pričvrсни materijal

Br. art.	AD [cm]	AD1 [cm]	EUR/kom.
601.737.00.1	15,3	7,3	7,97

Pribor

- Geberit obujmica sifonskog koljena za montažne ploče → str. 243

Geberit montažna ploča, upuštena, jednostruka

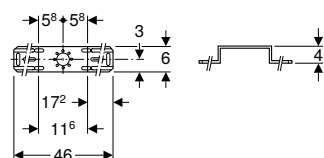

click & scan

Primjene

- Za učvršćenje Geberit priključaka za sustave opskrbe

Svojstva

- Pocinčano

Tehnički podaci

Materijal	čelik
-----------	-------

Opseg isporuke

- Pričvrсни materijal

Br. art.	AD [cm]	AD1 [cm]	EUR/kom.
601.733.00.1			7,98

Geberit montažna ploča, upuštena, dvostruka, udaljenost između priključaka 10 cm ili 12 cm

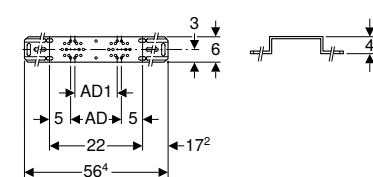

click & scan

Primjene

- Za učvršćenje Geberit priključaka za sustave opskrbe

Svojstva

- Pocinčano

Tehnički podaci

Materijal	čelik
-----------	-------

Opseg isporuke

- Pričvrсни materijal

Br. art.	AD [cm]	AD1 [cm]	EUR/kom.
601.731.00.1	12	10	7,97

Pribor

- Geberit obujmica sifonskog koljena za montažne ploče → str. 243

Geberit montažna ploča, upuštena, dvostruka, udaljenost između priključaka 7,3 cm ili 15,3 cm

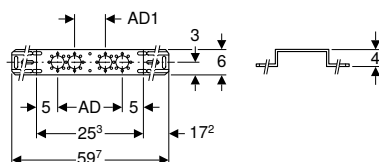

click & scan

Primjene

- Za učvršćenje Geberit priključaka za sustave opskrbe

Svojstva

- Pocinčano

Tehnički podaci

Materijal	čelik
-----------	-------

Opseg isporuke

- Pričvrсни materijal

Br. art.	AD [cm]	AD1 [cm]	EUR/kom.
601.732.00.1	15,3	7,3	7,97

Pripor

- Geberit obujmica sifonskog koljena za montažne ploče → str. 243

Geberit obujmica sifonskog koljena za montažne ploče

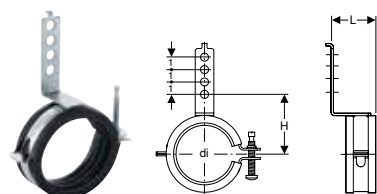

click & scan

Tehnički podaci

Materijal	čelik
-----------	-------

Opseg isporuke

- Pričvrсни materijal

Svojstva

- Zvučno izolirano
- Pocinčano

Br. art.	Boja / površina	di, ø [mm]	L [cm]	H [cm]	EUR/kom.
601.741.00.1	galvanski pocinčano	50-56	3,6	5,2-5,5	5,39

Geberit montažna ploča, upuštena, dvostruka, udaljenost između priključaka 15,3 cm

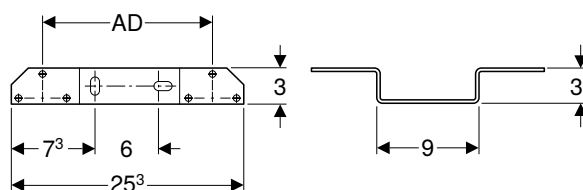

click & scan

Primjene

- Za učvršćenje Geberit priključaka za sustave opskrbe

Svojstva

- Pocinčano

Tehnički podaci

Materijal	čelik
-----------	-------

Opseg isporuke

- Pričvrсни materijal

Br. art.	AD [cm]	EUR/kom.
601.742.00.1	15,3	6,97

Sistemske brtve

Geberit prirubnička brtva od vlaknastog kompozitnog materijala PN 10/16



click & scan

Primjene

- Za hladnu vodu za klimatizaciju bez sredstva za zaštitu od smrzavanja
- Za hladnu vodu za klimatizaciju sa sredstvom za zaštitu od smrzavanja
- Za kućnu tehniku, industriju i brodogradnju
- Pregled primjene – Geberit FlowFit → str. 191
- Pregled primjene – Geberit Mepla → str. 251
- Pregled primjene – Geberit Mapress inox za tekuće medije → str. 299
- Pregled primjene – Geberit Mapress inox za plinovite medije → str. 299
- Pregled primjene – Geberit Mapress Therm → str. 359
- Pregled primjene – Geberit Mapress C-čelik → str. 389
- Pregled primjene – Geberit Mapress bakar
- Pregled primjene – Geberit Mapress CuNiFe

Svojstva

- Bez LABS-a

Tehnički podaci

Radna temperatura	-30 – +180 °C
Materijal	vlaknasti kompozitni materijal

Br. art.	DN	da, ø [mm]	di, ø [mm]	s [mm]	PN [bar]	EUR/kom.
600.042.00.1	20	60	25	2	10 / 16	1,94
600.043.00.1	25	70	30	2	10 / 16	2,30
600.044.00.1	32	82	38	2	10 / 16	2,73
600.045.00.1	40	92	45	2	10 / 16	3,25
600.046.00.1	50	107	57	2	10 / 16	3,86
600.047.00.1	65	127	76	2	10 / 16	4,84
600.048.00.1	80	142	89	2	10 / 16	5,81
600.049.00.1	100	162	108	2	10 / 16	6,96

Geberit prirubnička brtva od vlaknastog kompozitnog materijala PN 6



click & scan

Primjene

- Za hladnu vodu za klimatizaciju bez sredstva za zaštitu od smrzavanja
- Za hladnu vodu za klimatizaciju sa sredstvom za zaštitu od smrzavanja
- Za kućnu tehniku, industriju i brodogradnju
- Pregled primjene – Geberit FlowFit → str. 191
- Pregled primjene – Geberit Mepla → str. 251
- Pregled primjene – Geberit Mapress inox za tekuće medije → str. 299
- Pregled primjene – Geberit Mapress inox za plinovite medije → str. 299
- Pregled primjene – Geberit Mapress Therm → str. 359
- Pregled primjene – Geberit Mapress C-čelik → str. 389
- Pregled primjene – Geberit Mapress bakar
- Pregled primjene – Geberit Mapress CuNiFe

Svojstva

- Bez LABS-a

Tehnički podaci

Radna temperatura	-30 – +180 °C
Materijal	vlaknasti kompozitni materijal

Br. art.	DN	da, ø [mm]	di, ø [mm]	s [mm]	PN [bar]	EUR/kom.
600.051.00.1	15	44	20	2	6	1,53
600.052.00.1	20	54	25	2	6	1,71
600.053.00.1	25	64	30	2	6	2,03
600.054.00.1	32	76	38	2	6	2,43
600.055.00.1	40	86	45	2	6	2,88
600.056.00.1	50	96	57	2	6	3,41
600.057.00.1	65	116	76	2	6	4,29
600.058.00.1	80	132	89	2	6	5,14
600.059.00.1	100	152	108	2	6	6,15

Set vijaka za prirubničke spojeve

Geberit set vijaka za prirubnički spoj, od pocinčanog čelika

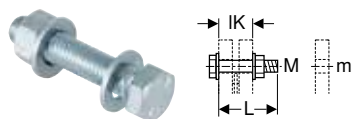

click & scan

Primjene

- Za prirubnice od C-čelika, bronce i mesinga

Tehnički podaci

Materijal	čelik
-----------	-------

Svojstva

- Pocinčano
- Razred čvrstoće 8.8, EN 20898-2

Opseg isporuke

- Vijak
- 2 podloške
- Matica

Br. art.	M [mm]	m [mm]	L [cm]	IK [cm]	EUR/kom.
91064	10	11	4,5	3,1	5,45
91065	10	11	5	3,6	5,45
91066	12	14	5	3	5,42
91067	12	14	5,5	3,5	5,42
91068	12	14	6	4	5,42
91069	16	18	5,5	3,3	7,07
91070	16	18	6	3,8	7,07
91071	16	18	6,5	4,3	7,07
91072	16	18	7	4,8	7,07
91073	16	18	8	5,8	7,07

Geberit set vijaka za prirubnički spoj, od CrNi čelika

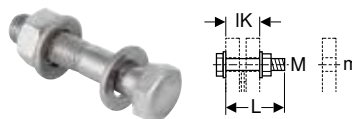

click & scan

Primjene

- Za prirubnice od inoxa, bronce i mesinga

Tehnički podaci

Materijal	CrNi čelik 1.4301 (EN 10088)
-----------	------------------------------

Svojstva

- Vrsta čelika A2, razred čvrstoće 70, EN 3506-1

Opseg isporuke

- Vijak
- 2 podloške
- Matica

Br. art.	M [mm]	m [mm]	L [cm]	IK [cm]	EUR/kom.
91164	10	11	4,5	3,1	3,99
91165	10	11	5	3,6	3,99
91166	12	14	5	3	6,32
91167	12	14	5,5	3,5	5,29
91168	12	14	6	4	5,29
91169	16	18	5,5	3,3	7,87
91170	16	18	6	3,8	6,83
91171	16	18	6,5	4,3	7,87
91172	16	18	7	4,8	7,60

Potrošni materijal

Geberit sprej za otkrivanje propuštanja

[click & scan](#)**Primjene**

- Za suhu provjeru nepropusnosti

Tehnički podaci

Radna temperatura	-15 – +50 °C
Materijal	PPSU

Svojstva

- Prikladno za sve Geberit sisteme opskrbe
- pH neutralno
- Negorivo
- Ne izaziva koroziju

Br. art.	Volumen [ml]	EUR/kom.
690.942.00.1	400	12,03





Geberit Mepla

Pregled primjene – Geberit Mepla	251
Višeslojne sistemske cijevi	252
Sistemske cijevi za grijanje ML	255
Fitinzi	256
Spojnice	256
Redukcije	257
Koljena	257
T-komadi	258
Prijelazni komadi, fiksni	260
Prijelazni komadi i spojnice, demontažni	264
Čepovi	268
Priključci	269
Razdjelnici s navojnim priključkom	275
T-komadi za grijanje	278
Priključci za grijanje	279
Pribor	284
Izolacije za cijevi i fitinge	284
Izolacije za priključke	284
Brtvila za cijevi i fitinge	286
Brtvila za priključke	287
Poklopci za cijevi	287
Učvršćenja za cijevi	287
Učvršćenja za priključke	289
Sistemske brtve	292
Set vijaka za prirubničke spojeve	293



Pregled primjene – Geberit Mepla

Geberit Hrvatska, Izdanje: siječanj 2026

Primjene	Radna temperatura	Maksimalni radni tlak	Cijevi	
			Mepla ML	MeplaTherm ML NPW
Tekućí mediji				
Za hladnu i toplu vodu	0–70 °C ³⁾	10 bar / 1000 kPa	✓	
Za hladnu vodu	0–20 °C	16 bar / 1600 kPa ⁶⁾	✓	
Za rashladnu i ogrjevnu vodu bez sredstva za zaštitu od smrzavanja	0–80 °C ⁴⁾	10 bar / 1000 kPa	✓	✓
Za rashladnu i ogrjevnu vodu sa sredstvom za zaštitu od smrzavanja	–10 – +40 °C ⁵⁾	10 bar / 1000 kPa	✓	✓
Za tehničke i industrijske vode	0–70 °C	10 bar / 1000 kPa	7)	7)
Za pripremljenu vodu ¹⁾	0–70 °C	10 bar / 1000 kPa	✓ ¹⁾	✓ ¹⁾
Za kišnicu s pH vrijednošću ≥ 5.5	0–70 °C	10 bar / 1000 kPa	✓	✓
Za morsku vodu	0–70 °C	10 bar / 1000 kPa	✓	✓
Za kemikalije i tehničke fluide	Na upit	Na upit	7)	7)
Plinoviti mediji				
Za komprimirani zrak (razred čistoće ulja 0–3)	0–70 °C	10 bar / 1000 kPa	✓	✓
Za podtlak ²⁾	0–70 °C	Abs. ≥ 0,2 bar/20 kPa	✓	✓

✓ Primjena općenito odobrena, ako su definirani dodatni zahtjevi ispunjeni prema napomenama

¹⁾ Područje primjene prema Tehničkim informacijama (TI) "Pripremljena voda"

²⁾ Koristan podtlak za cijevne sisteme Geberit:

Koristan podtlak proizlazi iz tlaka zraka na mjestu ugradnje minus apsolutni tlak od 200 mbar.

Primjer: tlak zraka od 980 mbar - apsolutni tlak od 200 mbar = korisni podtlak od 780 mbar u cijevnom sistemu

³⁾ Temperatura u slučaju smetnje prema EN 806-2: T_{mal} = 95 °C, ukupno 100 h tijekom vijeka trajanja

⁴⁾ Temperatura u slučaju smetnje prema ISO 10508:2006: T_{mal} = 100 °C, ukupno 100 h tijekom vijeka trajanja

⁵⁾ Više temperature samo nakon odobrenja od strane tvrtke Geberit

⁶⁾ 10 bar / 1000 kPa za MasterFix i MeplaFix

⁷⁾ Nakon odobrenja tvrtke Geberit

⁸⁾ Razred čistoće ulja prema ISO 8573-1:2010E; za podatke o vlazi i česticama proučite Tehničke podatke "Cijevni sistemi Geberit za instalacije s komprimiranim zrakom"



- Za svaku primjenu moraju se poštovati radni uvjeti navedeni u mjerodavnim odobrenjima, standardima i tehničkim propisima. Oni se mogu razlikovati od gore navedenih podataka

	Fitinzi					O-prste- novi	Ravne brtve za rastavljive spojnice	Prirubničke brtve
	Plastika	lead-free red brass / lead-free silicon bronce	Bronca	Mesing	nehrdajući čelik	EPDM crna	Vlaknasti kompozitni materijal	Vlaknasti kompozitni materijal
	✓	✓	✓	✓		✓	✓	✓
	✓	✓	✓	✓		✓	✓	✓
	✓	✓	✓	✓	✓	✓	✓	✓
	✓	✓	✓	✓	✓	✓	✓	✓
	7)	7)	7)		7)	7)	7)	7)
	✓ ¹⁾	✓ ¹⁾	✓ ¹⁾		✓ ¹⁾	✓ ¹⁾	✓ ¹⁾	✓ ¹⁾
	✓	✓	✓	✓	✓	✓	✓	✓
	✓					✓	✓	✓
	7)	7)	7)	7)	7)	7)	7)	7)
	✓	✓	✓	✓	✓	✓ ⁸⁾	✓	✓
	✓	✓	✓	✓	✓	✓	✓	✓



Višeslojne sistemske cijevi

Geberit Mepla višeslojna sistemska cijev, šipke

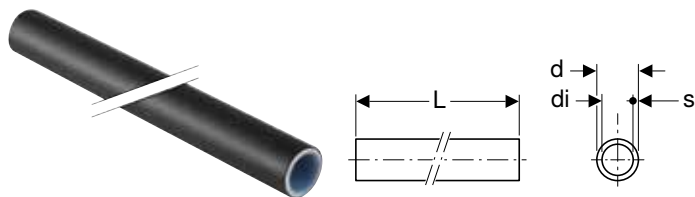

click & scan

Primjene

- Za kućnu tehniku, industriju i brodogradnju
- Pregled primjene – Geberit Mepla → str. 251

Tehnički podaci

Materijal	PE-RT II / AI / PE-RT II
Hrapavost	7 μ m
Toplinska rastezljivost	0,026 mm/(m·K)
Toplinska provodljivost cijevi	0,43 W/(m·K)

Svojstva

- Stabilan oblik
- Difuzna nepropusnost
- Izvana crno
- Kraj cijevi s prozirnim zaštitnim čepom

Br. art.	DN	d, \emptyset [mm]	di, \emptyset [mm]	s [mm]	EUR/m
L / duljina: 5 m					
601.100.00.1	12	16	11,5	2,25	3,37
602.100.00.1	15	20	15	2,5	4,69
603.100.00.1	20	26	20	3	7,67
604.100.00.1	25	32	26	3	10,86
605.100.00.1	32	40	33	3,5	19,17
606.100.00.1	40	50	42	4	23,95
607.100.00.1	50	63	54	4,5	34,31
608.100.00.1	65	75	65,6	4,7	59,39

Pribor

- Geberit Mepla škare → str. 510
- Geberit cijevni rezač za višeslojne cijevi → str. 495
- Geberit Mepla alat za uklanjanje srha i kalibriranje → str. 511

Geberit Mepla višeslojna sistemska cijev, u kolutu

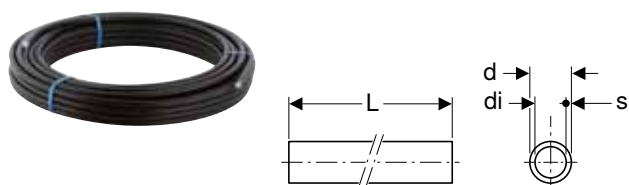

click & scan

Primjene

- Za kućnu tehniku, industriju i brodogradnju
- Pregled primjene – Geberit Mepla → str. 251

Tehnički podaci

Materijal	PE-RT II / AI / PE-RT II
Hrapavost	7 μ m
Toplinska rastezljivost	0,026 mm/(m·K)
Toplinska provodljivost cijevi	0,43 W/(m·K)

Svojstva

- Stabilan oblik
- Može se ručno savijati
- Difuzna nepropusnost
- Izvana crno
- Kraj cijevi s prozirnim zaštitnim čepom

Br. art.	DN	d, \emptyset [mm]	di, \emptyset [mm]	s [mm]	L [m]	EUR/m
601.130.00.1	12	16	11,5	2,25	50	3,00
602.130.00.1	15	20	15	2,5	50	3,90
603.110.00.1	20	26	20	3	50	6,38

Pribor

- Geberit Mepla škare → str. 510
- Geberit Mepla alat za uklanjanje srha i kalibriranje → str. 511

Geberit Mepla višeslojna sistemska cijev, u zaštitnoj cijevi, u kolutu

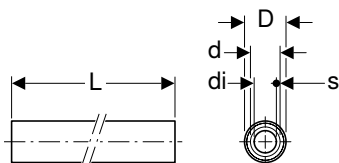

click & scan

Primjene

- Za kućnu tehniku, industriju i brodogradnju
- Pregled primjene – Geberit Mepla → str. 251

Tehnički podaci

Materijal	PE-RT II / Al / PE-RT II
Hrapavost	7 μm
Toplinska rastezljivost	0,026 mm/(m·K)
Toplinska provodljivost cijevi	0,43 W/(m·K)

Svojstva

- Stabilan oblik
- Može se ručno savijati
- Cijev, difuzno nepropusna
- Cijev, izvana crna
- Kraj cijevi s prozirnim zaštitnim čepom

Br. art.	DN	d, \emptyset [mm]	di, \emptyset [mm]	D [cm]	s [mm]	L [m]	EUR/m
601.131.00.2	12	16	11,5	2,7	2,25	50	3,53
602.131.00.2	15	20	15	3,1	2,5	50	4,84

Pribor

- Geberit Mepla alat za uklanjanje srha i kalibriranje → str. 511
- Geberit Mepla škare → str. 510



Geberit Mepla višeslojna sistemska cijev, okrugla, predizolirana, plava, u kolutu

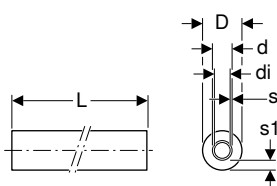

click & scan

Primjene

- Za kućnu tehniku, industriju i brodogradnju
- Pregled primjene – Geberit Mepla → str. 251

Tehnički podaci

Materijal	PE-RT II / AI / PE-RT II
Hrapavost	7 μ m
Toplinska rastezljivost	0,026 mm/(m·K)
Toplinska provodljivost cijevi	0,43 W/(m·K)
Izolacijski materijal	mekana PE-pjena
Toplinska provodljivost izolacije	0,04 W/(m·K)
Otpornost vanjskog sloja izolacije na difuziju vodene pare	7000 μ

Svojstva

- Stabilan oblik
- Može se ručno savijati
- Cijev, difuzno nepropusna
- Cijev, izvana crna
- Izolacija sa zatvorenim porama, zaštitna folija plava
- Izolacija bez HCFC-a i bez HFC-a
- Kraj cijevi s prozirnim zaštitnim čepom

Br. art.	DN	d, \emptyset [mm]	di, \emptyset [mm]	D [cm]	s1 [mm]	s [mm]	L [m]	EUR/m
Izolacija: 6 mm								
601.132.00.2	12	16	11,5	2,8	6	2,25	50	4,03
602.132.00.2	15	20	15	3,2	6	2,5	50	5,07
603.132.00.2	20	26	20	3,8	6	3	25	8,56
Izolacija: 10 mm								
601.135.00.2	12	16	11,5	3,6	10	2,25	50	5,07
602.135.00.2	15	20	15	4	10	2,5	50	5,71
603.135.00.2	20	26	20	4,6	10	3	25	9,22
Izolacija: 13 mm								
601.136.00.2	12	16	11,5	4,2	13	2,25	50	6,89
602.136.00.2	15	20	15	4,6	13	2,5	50	8,70
603.136.00.2	20	26	20	5,2	13	3	25	12,71
Izolacija: 19 mm								
601.137.00.2	12	16	11,5	5,1	19	2,25	25	7,23
602.137.00.2	15	20	15	5,5	19	2,5	25	8,98
603.137.00.2	20	26	20	5,9	19	3	25	12,51
Izolacija: 26 mm								
601.139.00.2	12	16	11,5	7	26	2,25	25	8,94
602.139.00.2	15	20	15	7,5	26	2,5	20	10,64
603.139.00.2	20	26	20	8	26	3	15	14,25

Pribor

- Geberit Mepla alat za uklanjanje srha i kalibriranje → str. 511
- Geberit Mepla škare → str. 510

Sistemske cijevi za grijanje ML

Geberit Mepla višeslojna sistemska cijev, MeplaTherm, u kolutu

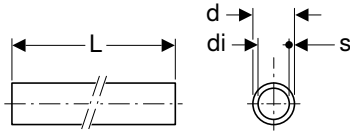

click & scan

Primjene

- Za kućnu tehniku, industriju i brodogradnju
- Pregled primjene – Geberit Mepla → str. 251

Tehnički podaci

Materijal	PE-RT II / Al / PE-RT II
Hrapavost	7 µm
Toplinska rastezljivost	0,026 mm/(m·K)
Toplinska provodljivost cijevi	0,43 W/(m·K)

Svojstva

- Stabilan oblik
- Može se ručno savijati
- Difuzna nepropusnost
- Izvana bijelo
- Kraj cijevi s prozirnim zaštitnim čepom

Br. art.	DN	d, ø [mm]	di, ø [mm]	s [mm]	L [m]	EUR/m
601.230.00.1	12	16	11,5	2,25	100	2,75
601.230.00.2	12	16	11,5	2,25	200	2,11
602.230.00.1	15	20	15	2,5	100	3,36
603.230.00.1	20	26	20	3	50	5,98

Pribor

- Geberit Mepla škare → str. 510
- Geberit Mepla alat za uklanjanje srha i kalibriranje → str. 511

Geberit Mepla višeslojna sistemska cijev, MeplaTherm, okrugla, predizolirana, crvena, u kolutu

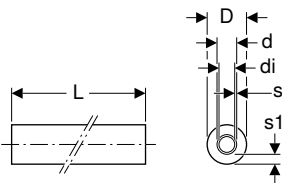

click & scan

Primjene

- Za kućnu tehniku, industriju i brodogradnju
- Pregled primjene – Geberit Mepla → str. 251

Tehnički podaci

Materijal	PE-RT II / Al / PE-RT II
Hrapavost	7 µm
Toplinska rastezljivost	0,026 mm/(m·K)
Toplinska provodljivost cijevi	0,43 W/(m·K)
Izolacijski materijal	mekana PE-pjena
Toplinska provodljivost izolacije	0,04 W/(m·K)
Otpornost vanjskog sloja izolacije na difuziju vodene pare	7000 µ

Svojstva

- Stabilan oblik
- Može se ručno savijati
- Cijev, difuzno nepropusna
- Cijev, izvana bijela
- Izolacija sa zatvorenim porama, zaštitna folija crvena
- Izolacija bez HCFC-a i bez HFC-a
- Klasa ponašanja u slučaju požara E prema EN 13501-1
- Kraj cijevi s prozirnim zaštitnim čepom

Br. art.	DN	d, ø [mm]	di, ø [mm]	D [cm]	s1 [mm]	s [mm]	L [m]	EUR/m
Izolacija: 6 mm								
601.232.00.2	12	16	11,5	2,8	6	2,25	50	3,25
602.232.00.2	15	20	15	3,2	6	2,5	50	4,43
603.232.00.2	20	26	20	3,8	6	3	25	7,67
Izolacija: 10 mm								
601.235.00.2	12	16	11,5	3,6	10	2,25	50	4,83
602.235.00.2	15	20	15	4	10	2,5	50	5,85
603.235.00.2	20	26	20	4,6	10	3	25	8,03

Pribor

- Geberit cijevni rezač za višeslojne cijevi → str. 495
- Geberit Mepla alat za uklanjanje srha i kalibriranje → str. 511

Fitinzi Spojnice

Geberit Mepla spojnica



click & scan

Primjene

- Za kućnu tehniku, industriju i brodogradnju
- Pregled primjene – Geberit Mepla → str. 251

Svojstva

- Nestisnuto propušta
- O-prsten od EPDM-a
- Nazuvica za spajanje stiskanjem s prozirnomo zaštitnom kapom

Tehnički podaci

Materijal	PVDF
-----------	------

Br. art.	DN	d, ø [mm]	L [cm]	Z [cm]	EUR/kom.
621.505.00.5	12	16	6,8	1,6	3,25
622.505.00.5	15	20	7,3	1,6	3,79
623.505.00.5	20	26	7,9	1,4	4,53
624.505.00.5	25	32	9	1,4	6,37
625.505.00.5	32	40	10,4	1,7	10,37
626.505.00.5	40	50	11,7	1,8	14,24
627.505.00.5	50	63	15,6	2	28,09
628.505.00.5	65	75	19,5	2,1	61,18

Geberit Mepla spojnica za reparaturu

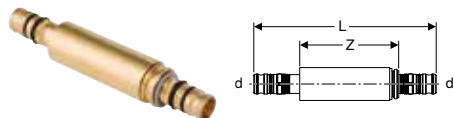

click & scan

Primjene

- Za izradu dodatnih priključaka u postojećim cjevovodima
- Za spajanje predmontiranih dijelova cjevovoda s izjednačenjem duljine
- Za kućnu tehniku, industriju i brodogradnju
- Za popravak oštećenih višeslojnih Geberit Mepla sistemskih cijevi
- Pregled primjene – Geberit Mepla → str. 251

Svojstva

- Nestisnuto propušta
- O-prsten od EPDM-a
- Nazuvica za spajanje stiskanjem s prozirnomo zaštitnom kapom

Tehnički podaci

Materijal	Bronca / silicijska bronca bez olova
-----------	--------------------------------------

Br. art.	DN	d, ø [mm]	L [cm]	Z [cm]	EUR/kom.
601.575.00.5	12	16	12,3	6,6	36,75
602.575.00.5	15	20	13,4	7,3	39,99
603.575.00.5	20	26	15,3	8,2	37,91
604.575.00.5	25	32	14,2	7,5	44,76
605.575.00.5	32	40	16,8	8,7	68,95
606.575.00.5	40	50	18,8	9,3	94,95

Redukcije

Geberit Mepla redukcija

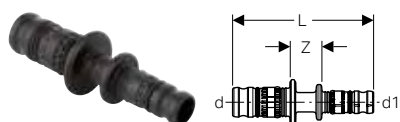

click & scan

Primjene

- Za kućnu tehniku, industriju i brodogradnju
- Pregled primjene – Geberit Mepla → str. 251

Tehnički podaci

Materijal	PVDF
-----------	------

Svojstva

- Nestisnuto propušta
- Centrično
- O-prsten od EPDM-a
- Nazuvica za spajanje stiskanjem s prozirnom zaštitnom kapom

Br. art.	DN	d, ø [mm]	d1, ø [mm]	L [cm]	Z [cm]	EUR/kom.
622.650.00.5	15 / 12	20	16	7,1	1,6	3,79
623.650.00.5	20 / 12	26	16	7,5	1,6	4,43
623.651.00.5	20 / 15	26	20	7,8	1,6	4,43
624.651.00.5	25 / 15	32	20	8,5	1,8	6,37
624.652.00.5	25 / 20	32	26	8,5	1,4	6,37
625.651.00.5	32 / 15	40	20	9	1,8	11,29
625.652.00.5	32 / 20	40	26	9,2	1,5	11,29
625.653.00.5	32 / 25	40	32	9,7	1,5	11,29
626.652.00.5	40 / 25	50	32	10,3	1,5	13,89
626.653.00.5	40 / 32	50	40	11,1	1,7	13,89
627.653.00.5	50 / 32	63	40	13,1	1,9	28,22
627.654.00.5	50 / 40	63	50	13,7	2	28,22
628.653.00.5	65 / 32	75	40	15,2	2,1	61,18
628.654.00.5	65 / 40	75	50	15,8	2,1	61,18
628.655.00.5	65 / 50	75	63	17,6	2,1	61,18

Koljena

Geberit Mepla koljeno

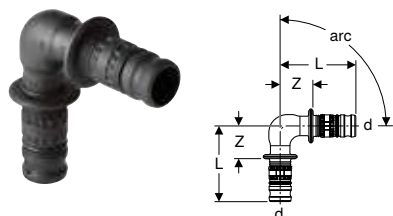

click & scan

Primjene

- Za kućnu tehniku, industriju i brodogradnju
- Pregled primjene – Geberit Mepla → str. 251

Tehnički podaci

Materijal	PVDF
-----------	------

Svojstva

- Nestisnuto propušta
- O-prsten od EPDM-a
- Nazuvica za spajanje stiskanjem s prozirnom zaštitnom kapom

Br. art.	DN	d, ø [mm]	L [cm]	Z [cm]	EUR/kom.
arc / kut: 45°					
623.245.00.5	20	26	4,8	1,5	6,88
624.245.00.5	25	32	5,5	1,8	8,95
625.245.00.5	32	40	6,5	2,2	12,95
626.245.00.5	40	50	7,4	2,5	20,48
627.245.00.5	50	63	9,5	2,8	33,53
628.245.00.5	65	75	11,6	2,9	72,97
arc / kut: 90°					
621.271.00.5	12	16	4,4	1,8	4,29
622.271.00.5	15	20	5,1	2,2	4,81
623.271.00.5	20	26	5,5	2,2	6,88
624.271.00.5	25	32	6,4	2,6	8,95
625.271.00.5	32	40	7,6	3,2	12,95
626.271.00.5	40	50	8,8	3,8	20,48
627.271.00.5	50	63	12	4,8	33,53
628.271.00.5	65	75	14,6	5,9	72,97

T-komadi

Geberit Mepla T-komad, jednakokračni

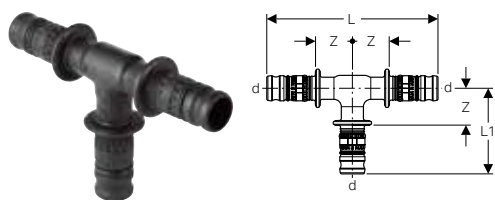

click & scan

Primjene

- Za kućnu tehniku, industriju i brodogradnju
- Pregled primjene – Geberit Mepla → str. 251

Svojstva

- Nestisnuto propušta
- O-prsten od EPDM-a
- Nazuvica za spajanje stiskanjem s prozirnomo zaštitnom kapom

Tehnički podaci

Materijal	PVDF
-----------	------

Br. art.	DN	d, ø [mm]	arc [°]	L [cm]	L1 [cm]	Z [cm]	EUR/kom.
621.310.00.5	12	16	90	9,6	4,8	2,2	7,67
622.310.00.5	15	20	90	10,1	5,1	2,2	7,90
623.310.00.5	20	26	90	11	5,5	2,2	8,95
624.310.00.5	25	32	90	12,8	6,4	2,6	11,01
625.310.00.5	32	40	90	15,2	7,6	3,2	15,80
626.310.00.5	40	50	90	17,6	8,8	3,8	24,19
627.310.00.5	50	63	90	23,2	11,6	4,8	53,18
628.310.00.5	65	75	90	29,3	14,6	5,9	116,50

Pribor

- Geberit zaštitna izolacija za T-komad → str. 235

Geberit Mepla T-komad, reducirani

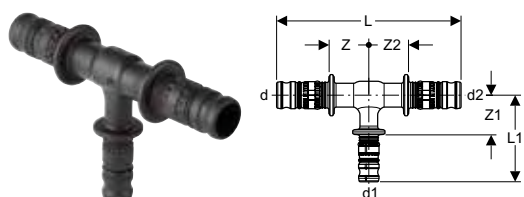

click & scan

Primjene

- Za kućnu tehniku, industriju i brodogradnju
- Pregled primjene – Geberit Mepla → str. 251

Svojstva

- Nestisnuto propušta
- O-prsten od EPDM-a
- Nazuvica za spajanje stiskanjem s prozirnomo zaštitnom kapom

Tehnički podaci

Materijal	PVDF
-----------	------

Br. art.	DN	d, ø [mm]	d1, ø [mm]	d2, ø [mm]	arc [°]	L [cm]	L1 [cm]	Z [cm]	Z1 [cm]	Z2 [cm]	EUR/kom.
622.313.00.5	12 / 15 / 12	16	20	16	90	9,6	5,1	2,2	2,2	2,2	8,30
622.314.00.5	15 / 12 / 12	20	16	16	90	9,9	4,8	2,2	2,2	2,2	7,90
622.311.00.5	15 / 12 / 15	20	16	20	90	10,1	4,8	2,2	2,2	2,2	7,90
622.312.00.5	15 / 15 / 12	20	20	16	90	9,9	5,1	2,2	2,2	2,2	7,90
623.318.00.5	15 / 20 / 15	20	26	20	90	11,3	5,5	2,8	2,2	2,8	7,90
623.311.00.5	20 / 12 / 20	26	16	26	90	10	5,2	1,7	2,6	1,7	8,95
623.317.00.5	20 / 15 / 15	26	20	20	90	10,9	5,7	2,2	2,8	2,5	8,95
623.315.00.5	20 / 15 / 20	26	20	26	90	11	5,7	2,2	2,8	2,2	8,95
623.316.00.5	20 / 20 / 15	26	26	20	90	11,5	5,8	2,2	2,2	2,8	8,95
624.311.00.5	25 / 12 / 25	32	16	32	90	11,6	5,5	2	2,9	2	11,01
624.314.00.5	25 / 15 / 20	32	20	26	90	11,5	6	2,2	3,1	2,2	11,01
624.317.00.5	25 / 15 / 25	32	20	32	90	11,6	6	2	3,1	2	11,01
624.316.00.5	25 / 20 / 20	32	26	26	90	11,7	5,9	2,3	2,6	2,3	11,01
624.319.00.5	25 / 20 / 25	32	26	32	90	12,2	5,9	2,3	2,6	2,3	11,01
625.317.00.5	32 / 15 / 32	40	20	40	90	13,2	6,4	2,2	3,5	2,2	15,80
625.319.00.5	32 / 20 / 32	40	26	40	90	13,8	6,5	2,5	3,2	2,5	15,80
625.321.00.5	32 / 25 / 32	40	32	40	90	14,4	7,2	2,8	3,2	2,8	15,80
626.317.00.5	40 / 20 / 40	50	26	50	90	15,4	7,1	2,7	3,8	2,7	24,19
626.319.00.5	40 / 25 / 40	50	32	50	90	16	7,6	3	3,8	3	24,19
626.320.00.5	40 / 32 / 32	50	40	40	90	16,2	8,2	3,4	3,8	3,4	24,19

Br. art.	DN	d, ø [mm]	d1, ø [mm]	d2, ø [mm]	arc [°]	L [cm]	L1 [cm]	Z [cm]	Z1 [cm]	Z2 [cm]	EUR/kom.
626.321.00.5	40 / 32 / 40	50	40	50	90	16,8	8,2	3,4	3,8	3,4	24,19
627.316.00.5	50 / 20 / 50	63	26	63	90	19,2	7,9	2,8	4,6	2,8	53,18
627.320.00.5	50 / 25 / 50	63	32	63	90	19,8	8,6	3,1	4,8	3,1	53,18
627.321.00.5	50 / 32 / 50	63	40	63	90	20,8	9,2	3,6	4,8	3,6	53,18
627.322.00.5	50 / 40 / 50	63	50	63	90	22	9,8	4,2	4,8	4,2	53,18
628.316.00.5	65 / 20 / 65	75	26	75	90	23,5	8,9	3,1	5,5	3,1	116,50
628.320.00.5	65 / 25 / 65	75	32	75	90	24	8,8	3,3	5	3,3	116,50
628.321.00.5	65 / 32 / 65	75	40	75	90	24,9	9,9	3,7	5,5	3,7	116,50
628.322.00.5	65 / 40 / 65	75	50	75	90	25,9	10,8	4,2	5,8	4,2	116,50
628.323.00.5	65 / 50 / 65	75	63	75	90	27,7	12,7	5,2	6	5,2	116,50

Geberit Mepla T-komad s unutarnjim navojem

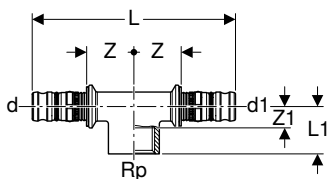

click & scan

Primjene

- Za kućnu tehniku, industriju i brodogradnju
- Pregled primjene – Geberit Mepla → str. 251

Svojstva

- Nestisnuto propušta
- O-prsten od EPDM-a
- Nazuvica za spajanje stiskanjem s prozirnomo zaštitnom kapom

Tehnički podaci

Materijal	Bronca / bronca bez olova
-----------	---------------------------

Br. art.	DN	d, ø [mm]	Rp [°]	d1, ø [mm]	arc [°]	L [cm]	L1 [cm]	Z [cm]	Z1 [cm]	EUR/kom.
601.360.00.5	12 / 15 / 12	16	1/2	16	90	9,8	2,4	2,4	0,9	22,39
602.360.00.5	15 / 15 / 15	20	1/2	20	90	10,3	2,4	2,4	1,1	23,19
603.360.00.5	20 / 15 / 20	26	1/2	26	90	11,2	2,6	2,4	1,3	23,20
603.362.00.5	20 / 20 / 20	26	3/4	26	90	11,8	2,8	2,7	1,4	23,20
604.360.00.5	25 / 15 / 25	32	1/2	32	90	10,6	3	2,5	1,7	31,04
604.362.00.5	25 / 20 / 25	32	3/4	32	90	11,2	3,1	2,8	1,7	31,04
604.363.00.5	25 / 25 / 25	32	1	32	90	12	3,5	3,2	1,8	31,04
605.360.00.5	32 / 15 / 32	40	1/2	40	90	12	3,2	2,6	1,7	32,99
605.362.00.5	32 / 20 / 32	40	3/4	40	90	12,6	3,5	2,9	2,2	33,59
605.363.00.5	32 / 25 / 32	40	1	40	90	13,2	3,8	3,2	2,1	32,99
605.364.00.5	32 / 32 / 32	40	1 1/4	40	90	14,4	4	3,8	2,1	42,44
606.361.00.5	40 / 15 / 40	50	1/2	50	90	13,2	3,8	2,8	2,3	52,89
606.362.00.5	40 / 20 / 40	50	3/4	50	90	13,8	4	3,1	2,7	55,99
606.363.00.5	40 / 25 / 40	50	1	50	90	14,6	4,4	3,5	2,5	52,89
606.360.00.5	40 / 40 / 40	50	1 1/2	50	90	16,6	4,5	4,5	2,6	52,89
607.360.00.5	50 / 15 / 50	63	1/2	63	90	19,2	4,2	2,9	2,7	138,10
607.363.00.5	50 / 25 / 50	63	1	63	90	20,6	4,8	3,6	2,9	138,10
607.366.00.5	50 / 50 / 50	63	2	63	90	23,8	5,7	5,2	3,1	138,10
608.363.00.5	65 / 25 / 65	75	1	75	90	26,1	5,1	4,4	2,9	211,00



Prijelazni komadi, fiksni

Geberit FlowFit prijelazni komad na Geberit Mepla

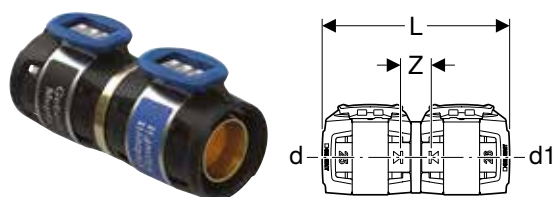

click & scan

Primjene

- Za kućnu tehniku, industriju i brodogradnju
- Za uporabu kao prijelazni komad s Geberit FlowFit na Geberit Mepla
- Pregled primjene – Geberit FlowFit → str. 191

Svojstva

- Pokazatelj stisnutosti
- Može se stisnuti samo s Geberit FlowFit čeljusti za stiskanje
- Nestisnuto propušta
- Bez olova
- O-prsten od EPDM-a
- Spojnica na stiskanje s prozirnim zaštitnom kapicom

Tehnički podaci

Materijal	Bezolovna silicijska bronca
-----------	-----------------------------

Br. art.	DN	d, ø [mm]	d1, ø [mm]	s1 [mm]	L [cm]	Z [cm]	EUR/kom.
620.090.00.1	12	16	16	2,25	7,8	1,3	7,16
620.091.00.1	15	20	20	2,5	7,8	1,3	9,22
620.092.00.1	20	25	26	3	7,8	1,3	12,78
620.093.00.1	25	32	32	3	8,8	1,6	17,36
620.094.00.1	32	40	40	3,5	8,8	1,6	20,40
620.095.00.1	40	50	50	4	14	2,1	45,94
620.096.00.1	50	63	63	4,5	15	2,3	71,42
620.097.00.1	65	75	75	4,7	15	2,3	96,94

Geberit Mepla prijelazni komad na Geberit Mapress, s ravnim krajem

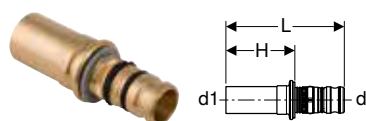

click & scan

Primjene

- Za kućnu tehniku, industriju i brodogradnju
- Pregled primjene – Geberit Mepla → str. 251
- Pregled primjene – Geberit Mapress inox za tekuće medije → str. 299
- Pregled primjene – Geberit Mapress inox za plinovite medije → str. 299
- Pregled primjene – Geberit Mapress C-čelik → str. 389
- Pregled primjene – Geberit Mapress bakar

Svojstva

- Nestisnuto propušta
- O-prsten od EPDM-a
- Nazuvica za spajanje stiskanjem s prozirnim zaštitnom kapom

Tehnički podaci

Materijal	Bronca / silicijska bronca bez olova
-----------	--------------------------------------

Br. art.	DN	d, ø [mm]	d1, ø [mm]	L [cm]	H [cm]	EUR/kom.
601.508.00.5	12	16	15	5,9	3,4	15,66
602.508.00.5	15	20	18	6,1	3,4	12,46
602.509.00.5	15 / 20	20	22	6,2	3,5	12,46
603.508.00.5	20	26	22	6,7	3,5	11,41
604.508.00.5	25	32	28	6,6	3,7	15,67
605.508.00.5	32	40	35	7,5	4,1	31,57
606.508.00.5	40	50	42	10,1	6,3	43,08
607.508.00.5	50	63	54	13,6	7	94,40

Geberit Mepla prijelazni komad na Geberit Mapress, s ravnim krajem, inox

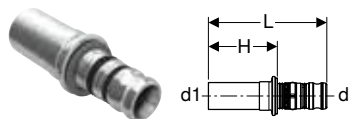

click & scan

Primjene

- Prikladno isključivo za stiskanje u Geberit Mapress spojnicama za stiskanje
- Za kućnu tehniku, industriju i brodogradnju
- Pregled primjene – Geberit Mepla → str. 251

Svojstva

- Nestisnuto propušta
- O-prsten od EPDM-a
- Nazuvica za spajanje stiskanjem s prozirnom zaštitnom kapom

Tehnički podaci

Materijal	CrNiMo čelik 1.4401 (EN 10088)
-----------	--------------------------------

Br. art.	DN	d, ø [mm]	d1, ø [mm]	L [cm]	H [cm]	EUR/kom.
601.510.00.5	12	16	15	6,1	3,6	11,16
602.510.00.5	15	20	18	6,3	3,6	14,12
602.511.00.5	15 / 20	20	22	6,4	3,7	14,00
603.510.00.5	20	26	22	6,9	3,7	17,60
604.510.00.5	25	32	28	6,8	3,9	24,08
605.510.00.5	32	40	35	7,7	4,3	34,94
606.510.00.5	40	50	42	9,8	6	68,30
607.510.00.5	50	63	54	14	7,3	104,60

Geberit Mepla prijelazni komad s vanjskim navojem

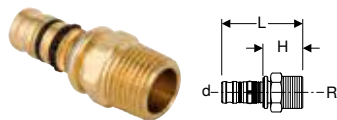

click & scan

Primjene

- Za kućnu tehniku, industriju i brodogradnju
- Pregled primjene – Geberit Mepla → str. 251

Svojstva

- Nestisnuto propušta
- O-prsten od EPDM-a
- Nazuvica za spajanje stiskanjem s prozirnom zaštitnom kapom

Tehnički podaci

Materijal	Bronca / silicijska bronca bez olova
-----------	--------------------------------------

Br. art.	DN	d, ø [mm]	R ["]	L [cm]	H [cm]	EUR/kom.
601.535.00.5	12 / 15	16	1/2	5,4	2,8	8,32
601.536.00.5	12 / 20	16	3/4	5,7	3,1	10,25
602.535.00.5	15	20	1/2	5,7	3	7,78
602.536.00.5	15 / 20	20	3/4	5,9	3,1	7,78
603.535.00.5	20 / 15	26	1/2	6,3	3,1	12,43
603.536.00.5	20	26	3/4	6,4	3,2	11,51
603.537.00.5	20 / 25	26	1	6,7	3,5	12,43
604.537.00.5	25	32	1	6,4	3,6	14,76
604.538.00.5	25 / 32	32	1 1/4	6,6	3,9	19,80
605.537.00.5	32 / 25	40	1	7,1	3,7	19,81
605.538.00.5	32	40	1 1/4	7,4	4	19,81
605.539.00.5	32 / 40	40	1 1/2	7,5	4,1	19,81
606.537.00.5	40	50	1 1/2	8	4,2	41,93
606.540.00.5	40 / 50	50	2	8,4	4,7	41,93
607.539.00.5	50	63	2	11,7	5	69,59
607.541.00.5	50 / 65	63	2 1/2	12,5	5,8	69,59
608.541.00.5	65	75	2 1/2	14,7	6	119,10



- Prijelazni komadi s navojem NPT dostupni na upit

Geberit Mepla prijelazni komad s vanjskim navojem, NPW



click & scan

Primjene

- Za industriju
- Pregled primjene – Geberit Mepla → str. 251

Svojstva

- Nestisnuto propušta
- O-prsten od EPDM-a
- Nazuvica za spajanje stiskanjem s prozirnou zaštitnom kapom

Tehnički podaci

Radna temperatura	0–40 °C
Materijal	PVDF

Br. art.	DN	d, ø [mm]	R ["]	L [cm]	H [cm]	EUR/kom.
622.535.00.5	15	20	1/2	5,6	2,8	154,80
623.536.00.5	20	26	3/4	6,3	3	181,40
624.537.00.5	25	32	1	7,3	3,5	239,60
625.538.00.5	32	40	1 1/4	8,4	4	343,10
626.537.00.5	40	50	1 1/2	9,2	4,2	397,20
627.539.00.5	50	63	2	11,7	4,9	451,80

Geberit Mepla prijelazni komad s unutarnjim navojem

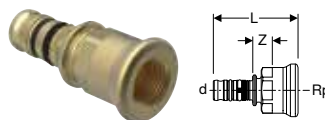

click & scan

Primjene

- Za kućnu tehniku, industriju i brodogradnju
- Pregled primjene – Geberit Mepla → str. 251

Svojstva

- Nestisnuto propušta
- O-prsten od EPDM-a
- Nazuvica za spajanje stiskanjem s prozirnou zaštitnom kapom

Tehnički podaci

Materijal	Mesing / silicijska bronca bez olova
-----------	--------------------------------------

Br. art.	DN	d, ø [mm]	Rp ["]	L [cm]	Z [cm]	EUR/kom.
611.555.00.5	12 / 15	16	1/2	5,6	1,8	5,19
612.555.00.5	15	20	1/2	5,9	1,8	5,72

Geberit Mepla prijelazni komad s unutarnjim navojem

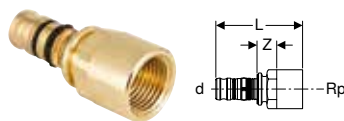

click & scan

Primjene

- Za kućnu tehniku, industriju i brodogradnju
- Pregled primjene – Geberit Mepla → str. 251

Svojstva

- Nestisnuto propušta
- O-prsten od EPDM-a
- Nazuvica za spajanje stiskanjem s prozirnou zaštitnom kapom

Tehnički podaci

Materijal	Bronca / silicijska bronca bez olova
-----------	--------------------------------------

Br. art.	DN	d, ø [mm]	Rp ["]	L [cm]	Z [cm]	EUR/kom.
601.555.00.5	12 / 15	16	1/2	5,6	1,8	8,32
601.556.00.5	12 / 20	16	3/4	5,9	1,7	10,25
602.555.00.5	15	20	1/2	5,9	1,8	7,78
602.556.00.5	15 / 20	20	3/4	6,1	1,9	8,82
603.556.00.5	20	26	3/4	6,6	1,9	11,51
603.557.00.5	20 / 25	26	1	7,1	2,2	14,24
604.557.00.5	25	32	1	6,7	2,2	14,76
604.558.00.5	25 / 32	32	1 1/4	7,4	2,3	14,76
605.557.00.5	32 / 25	40	1	7,5	2,4	19,81
605.558.00.5	32	40	1 1/4	7,7	2,4	19,81
605.559.00.5	32 / 40	40	1 1/2	8,4	2,5	19,81
606.559.00.5	40	50	1 1/2	8,8	2,7	41,93

Br. art.	DN	d, ø [mm]	Rp ["]	L [cm]	Z [cm]	EUR/kom.
606.560.00.5	40 / 50	50	2	9,7	3,2	58,35
607.560.00.5	50	63	2	12,7	3,3	69,59
607.561.00.5	50 / 65	63	2 1/2	13,3	3,5	69,59
608.561.00.5	65	75	2 1/2	14,7	2,9	119,10

Geberit Mepla prijelazno koljeno 90° s vanjskim navojem

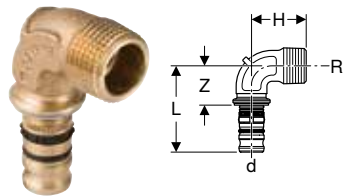

click & scan

Primjene

- Za kućnu tehniku, industriju i brodogradnju
- Pregled primjene – Geberit Mepla → str. 251

Svojstva

- Nestisnuto propušta
- O-prsten od EPDM-a
- Nazuvica za spajanje stiskanjem s prozirnou zaštitnom kapom

Tehnički podaci

Materijal	Bronca / bronca bez olova
-----------	---------------------------

Br. art.	DN	d, ø [mm]	R	arc [°]	L [cm]	H [cm]	Z [cm]	EUR/kom.
601.252.00.5	12 / 15	16	1/2	90	4,8	3	2,3	11,92
601.253.00.5	12 / 20	16	3/4	90	4,8	3,4	2,3	12,68
602.252.00.5	15	20	1/2	90	5,1	3,2	2,3	14,65
602.253.00.5	15 / 20	20	3/4	90	5,3	3,4	2,5	14,65
603.253.00.5	20	26	3/4	90	5,7	4	2,5	20,59
603.254.00.5	20 / 25	26	1	90	5,9	4,3	2,7	20,59
604.254.00.5	25	32	1	90	5,9	4,6	3,1	27,68
605.255.00.5	32	40	1 1/4	90	7	5,3	3,6	31,71
606.255.00.5	40	50	1 1/2	90	7,7	6	3,9	47,62
607.255.00.5	50	63	2	90	11,6	7,5	4,9	110,20

Geberit Mepla prijelazno koljeno 90° s unutarnjim navojem

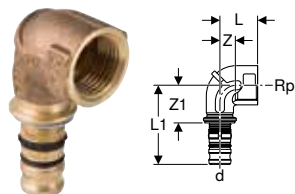

click & scan

Primjene

- Za kućnu tehniku, industriju i brodogradnju
- Pregled primjene – Geberit Mepla → str. 251

Svojstva

- Nestisnuto propušta
- O-prsten od EPDM-a
- Nazuvica za spajanje stiskanjem s prozirnou zaštitnom kapom

Tehnički podaci

Materijal	Bronca / bronca bez olova
-----------	---------------------------

Br. art.	DN	d, ø [mm]	Rp ["]	arc [°]	L [cm]	L1 [cm]	Z [cm]	Z1 [cm]	EUR/kom.
601.256.00.5	12 / 15	16	1/2	90	2,2	5	0,9	2,4	11,92
601.257.00.5	12 / 20	16	3/4	90	3,5	5	2	2,4	12,68
602.256.00.5	15	20	1/2	90	2,5	5,3	1,2	2,5	14,65
602.257.00.5	15 / 20	20	3/4	90	3,5	5,3	2	2,5	14,65
603.257.00.5	20	26	3/4	90	3	6,1	1,5	2,9	20,59
603.258.00.5	20 / 25	26	1	90	3,4	6,5	1,5	3,3	26,78
604.258.00.5	25	32	1	90	3,6	6,2	1,9	3,4	27,68
605.259.00.5	32	40	1 1/4	90	4,3	7,3	2,2	3,9	45,69
606.256.00.5	40	50	1 1/2	90	4,8	8,1	2,8	4,3	61,34
607.256.00.5	50	63	2	90	5,7	11,9	3,1	5,2	110,20

Prijelazni komadi i spojnice, demontažni

Geberit Mepla prijelazni komad s MasterFix

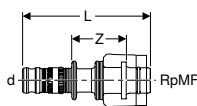

click & scan

Primjene

- Za priključivanje bez alata na elemente, montažne ploče i priključke s vanjskim navojem MF 1/2"
- Za kućnu tehniku, industriju i brodogradnju
- Pregled primjene – Geberit Mepla → str. 251

Svojstva

- Nestisnuto propušta
- O-prsten od EPDM-a
- Nazuvica za spajanje stiskanjem s prozirnom zaštitnom kapom
- MasterFix s plavom zaštitnom kapom

Tehnički podaci

Materijal	PVDF
-----------	------

Br. art.	DN	d, ø [mm]	RpMF ["]	L [cm]	Z [cm]	EUR/kom.
621.451.00.5	12 / 15	16	1/2	7,1	3	7,28
622.451.00.5	15	20	1/2	7,4	3	7,52

Geberit Mepla prijelazno priključno koljeno 90° s MasterFix

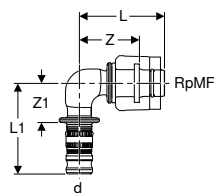

click & scan

Primjene

- Za priključivanje bez alata na elemente, montažne ploče i priključke s vanjskim navojem MF 1/2"
- Za kućnu tehniku, industriju i brodogradnju
- Pregled primjene – Geberit Mepla → str. 251

Svojstva

- Nestisnuto propušta
- O-prsten od EPDM-a
- Nazuvica za spajanje stiskanjem s prozirnom zaštitnom kapom
- MasterFix s plavom zaštitnom kapom

Tehnički podaci

Materijal	PVDF
-----------	------

Br. art.	DN	d, ø [mm]	RpMF ["]	arc [°]	L [cm]	L1 [cm]	Z [cm]	Z1 [cm]	EUR/kom.
621.452.00.5	12 / 15	16	1/2	90	4,5	4,8	2,9	2,2	7,97
622.452.00.5	15	20	1/2	90	4,5	5,1	2,9	2,2	8,20

Geberit Mepla prijelazni T-komad s MeplaFix, prolaz

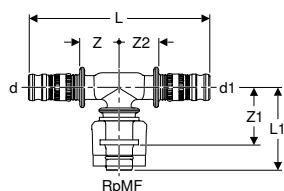

click & scan

Primjene

- Za priključivanje bez alata na elemente, montažne ploče i priključke s vanjskim navojem MF 1/2"
- Za kućnu tehniku, industriju i brodogradnju
- Pregled primjene – Geberit Mepla → str. 251

Svojstva

- Nestisnuto propušta
- O-prsten od EPDM-a
- Nazuvica za spajanje stiskanjem s prozirnog zaštitnom kapom
- MasterFix s plavom zaštitnom kapom

Tehnički podaci

Materijal	Bronca / silicijska bronca bez olova / PVDF
-----------	---

Br. art.	DN	d, ø [mm]	RpMF [""]	d1, ø [mm]	Materijal	arc [°]	L [cm]	L1 [cm]	Z [cm]	Z1 [cm]	Z2 [cm]	EUR/kom.
621.453.00.5	12 / 15 / 12	16	1/2	16	PVDF	90	9,6	4,2	2,2	2,6	2,2	11,04
622.453.00.5	15	20	1/2	20	PVDF	90	10	4,4	2,2	2,8	2,2	11,91
622.455.00.5	15 / 15 / 12	20	1/2	16	PVDF	90	9,9	4,4	2,2	2,8	2,2	11,91
623.451.00.5	20 / 15 / 15	26	1/2	20	bronca	90	10,6	4,2	2,3	2,6	2,3	28,96
623.452.00.5	20 / 15 / 20	26	1/2	26	bronca	90	11	4,2	2,3	2,6	2,3	28,96

Geberit Mepla prijelazni T-komad s MeplaFix, račva

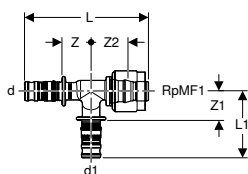

click & scan

Primjene

- Za priključivanje bez alata na elemente, montažne ploče i priključke s vanjskim navojem MF 1/2"
- Za kućnu tehniku, industriju i brodogradnju
- Pregled primjene – Geberit Mepla → str. 251

Svojstva

- Nestisnuto propušta
- O-prsten od EPDM-a
- Nazuvica za spajanje stiskanjem s prozirnog zaštitnom kapom
- MasterFix s plavom zaštitnom kapom

Tehnički podaci

Materijal	PVDF
-----------	------

Br. art.	DN	d, ø [mm]	RpMF1 [""]	d1, ø [mm]	arc [°]	L [cm]	L1 [cm]	Z [cm]	Z1 [cm]	Z2 [cm]	EUR/kom.
621.454.00.5	12 / 12 / 15	16	1/2	16	90	9	4,8	2,2	2,2	2,6	11,04
622.454.00.5	15	20	1/2	20	90	9,4	5,1	2,2	2,2	2,8	11,91

Geberit Mepla prijelazni komad na Compact

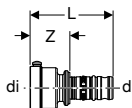

click & scan

Primjene

- Za kućnu tehniku, industriju i brodogradnju
- Pregled primjene – Geberit Mepla → str. 251

Svojstva

- Nestisnuto propušta
- Demontažno
- O-prsten od EPDM-a
- Nazuvica za spajanje stiskanjem s prozirnog zaštitnom kapom

Tehnički podaci

Materijal	mesing CW617N
-----------	---------------

Br. art.	DN	d, ø [mm]	di, ø [mm]	L [cm]	Z [cm]	EUR/kom.
612.424.00.5	12	16	21	5	2,4	6,08
612.425.00.5	15	20	21	5,3	2,4	6,88
612.426.00.5	20	26	21	5,8	2,4	8,56

Geberit Mepla rastavljiva spojnica

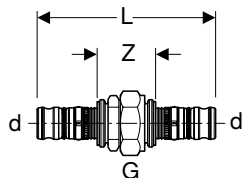

click & scan

Primjene

- Za kućnu tehniku, industriju i brodogradnju
- Pregled primjene – Geberit Mepla → str. 251

Tehnički podaci

Materijal	Bronca / silicijska bronca bez olova
-----------	--------------------------------------

Svojstva

- Nestisnuto propušta
- Navojna matica od mesinga
- O-prsten od EPDM-a
- Nazuvica za spajanje stiskanjem s prozirnom zaštitnom kapom
- Ravna brtva od vlaknastog kompozitnog materijala

Br. art.	DN	d, ø [mm]	G ["]	L [cm]	Z [cm]	EUR/kom.
601.571.00.5	12	16	1/2	9,1	4,1	18,67
602.571.00.5	15	20	1/2	9,9	4,4	21,36
603.571.00.5	20	26	3/4	11	4,6	23,68
604.571.00.5	25	32	1	11,5	5,8	29,64
605.571.00.5	32	40	1 1/4	13,1	6,3	37,01
606.571.00.5	40	50	1 1/2	14,3	6,7	73,86
607.571.00.5	50	63	2	20,8	7,4	165,30

Geberit Mepla rastavljivi prijelaz s vanjskim navojem

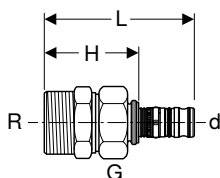

click & scan

Primjene

- Za kućnu tehniku, industriju i brodogradnju
- Pregled primjene – Geberit Mepla → str. 251

Tehnički podaci

Materijal	Bronca / silicijska bronca bez olova
-----------	--------------------------------------

Svojstva

- Nestisnuto propušta
- Navojna matica od mesinga
- O-prsten od EPDM-a
- Nazuvica za spajanje stiskanjem s prozirnom zaštitnom kapom
- Ravna brtva od vlaknastog kompozitnog materijala

Br. art.	DN	d, ø [mm]	R ["]	G ["]	L [cm]	H [cm]	EUR/kom.
601.590.00.5	12 / 15	16	1/2	3/4	7,2	4,7	16,95
602.590.00.5	15	20	1/2	3/4	7,4	4,7	18,25
602.591.00.5	15 / 20	20	3/4	3/4	7,4	4,7	18,25
603.590.00.5	20	26	3/4	1	8,3	5,1	22,28
604.590.00.5	25	32	1	1 1/4	8,7	5,9	29,64
604.591.00.5	25 / 32	32	1 1/4	1 1/4	9	6,1	29,64
605.590.00.5	32	40	1 1/4	1 1/2	9,6	6,2	42,30
605.591.00.5	32 / 40	40	1 1/2	1 1/2	10	6,5	42,30
606.590.00.5	40	50	1 1/2	1 3/4	12,1	8,3	80,46
606.591.00.5	40 / 50	50	2	2	11,4	7,6	80,46
607.590.00.5	50	63	2	2 3/4	14,8	8,1	131,60
607.591.00.5	50 / 65	63	2 1/2	2 3/4	15,2	8,5	131,60

Geberit Mepla rastavljivi prijelaz s unutarnjim navojem

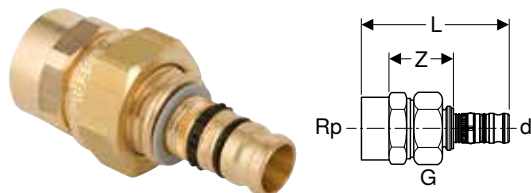

click & scan

Primjene

- Za kućnu tehniku, industriju i brodogradnju
- Pregled primjene – Geberit Mepla → str. 251

Tehnički podaci

Materijal	Bronca / silicijska bronca bez olova
-----------	--------------------------------------

Br. art.	DN	d, ø [mm]	Rp ["]	G ["]	L [cm]	Z [cm]	EUR/kom.
601.595.00.5	12 / 15	16	1/2	3/4	6,6	2,8	16,95
602.595.00.5	15	20	1/2	3/4	6,8	2,8	18,25
603.595.00.5	20	26	3/4	1	7,6	3	22,28
604.595.00.5	25	32	1	1 1/4	7	2,5	29,64
604.596.00.5	25 / 32	32	1 1/4	1 1/4	8,6	3,8	29,64
605.595.00.5	32	40	1 1/4	1 1/2	9	3,7	42,30
605.596.00.5	32 / 40	40	1 1/2	1 1/2	9,4	4,1	42,30
606.595.00.5	40	50	1 1/2	1 3/4	11,2	5,5	80,46
606.596.00.5	40 / 50	50	2	2	10,9	4,8	80,46
607.595.00.5	50	63	2	2 3/4	12,4	3,4	119,10

Svojstva

- Nestisnuto propušta
- Navojna matica od mesinga
- O-prsten od EPDM-a
- Nazuvica za spajanje stiskanjem s prozirnom zaštitnom kapom
- Ravna brtva od vlaknastog kompozitnog materijala

Geberit Mepla priključni navojni prijelaz s plosnatom brtvom

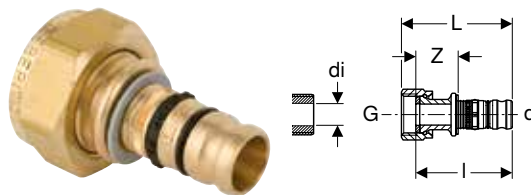

click & scan

Primjene

- Prikladno isključivo za navoje unutarnjeg promjera ≤ di, vidi tablicu
- Za kućnu tehniku, industriju i brodogradnju
- Pregled primjene – Geberit Mepla → str. 251

Tehnički podaci

Materijal	Bronca / silicijska bronca bez olova
-----------	--------------------------------------

Br. art.	DN	d, ø [mm]	G ["]	di, ø [mm]	L [cm]	l [cm]	Z [cm]	EUR/kom.
601.582.00.5	12	16	1/2	11	5,2	4,4	1,9	15,67
601.583.00.5	12	16	3/4	17	4,9	3,9	1,4	13,09
602.582.00.5	15	20	1/2	11	5,6	4,9	2,2	18,90
602.583.00.5	15	20	3/4	17	5,2	4,3	1,3	13,35
602.586.00.5	15	20	1 1/4	27	5,5	4,4	1,7	14,37
603.582.00.5	20	26	1/2	11	6,3	5,5	2,4	15,03
603.583.00.5	20	26	3/4	17	6,2	5,4	2,3	15,81
603.584.00.5	20	26	1	21	5,6	4,8	1,5	15,03
603.586.00.5	20	26	1 1/4	27	6	4,9	1,8	19,56
603.585.00.5	20	26	1 1/2	32	6,2	4,9	1,7	19,56
604.583.00.5	25	32	3/4	17	6,1	5,3	2,5	21,10
604.584.00.5	25	32	1	21	6,7	4,8	2,9	21,10
604.586.00.5	25	32	1 1/4	27	5,9	4,5	1,6	21,10
604.585.00.5	25	32	1 1/2	32	5,8	4,6	1,7	21,10
605.589.00.5	32	40	1 1/4	27	7,6	6,5	3,1	26,14
605.585.00.5	32	40	1 1/2	32	6,5	5,2	1,8	28,09
605.581.00.5	32	40	2	42	6,6	5,2	1,9	28,09
606.585.00.5	40	50	1 1/2	32	8,2	7,1	3,3	44,47
606.581.00.5	40	50	2	42	6,8	6	2,1	59,76
607.581.00.5	50	63	2	42	11,5	10,3	3,6	73,09
607.583.00.5	50	63	2 3/8	52	11,5	10,3	3,6	73,09
607.587.00.5	50	63	2 1/2	54	11,5	10,3	3,6	73,09

Svojstva

- Nestisnuto propušta
- Navojna matica od mesinga
- O-prsten od EPDM-a
- Nazuvica za spajanje stiskanjem s prozirnom zaštitnom kapom
- Ravna brtva od vlaknastog kompozitnog materijala



Geberit Mepla prijelazni komad Mepla-Mapress bakar, s vanjskim navojem

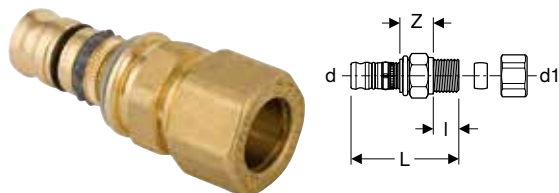

click & scan

Primjene

- Za kućnu tehniku, industriju i brodogradnju
- Pregled primjene – Geberit Mepla → str. 251

Tehnički podaci

Materijal	Mesing / silicijska bronca bez olova
-----------	--------------------------------------

Svojstva

- Nestisnuto propušta
- O-prsten od EPDM-a
- Nazuvica za spajanje stiskanjem s prozirnomo zaštitnom kapom

Opseg isporuke

- Navojni stezni prsten

Br. art.	DN	d, ø [mm]	d1, ø [mm]	L [cm]	I [cm]	Z [cm]	EUR/kom.
611.542.00.5	12	16	15	4,9	1,3	1,1	10,50
612.542.00.5	15 / 12	20	15	5,1	1,3	1,1	10,88

Prijelazni komad za prirubnicu, za Geberit Mepla slobodne prirubnice PN 6 i PN 10/16

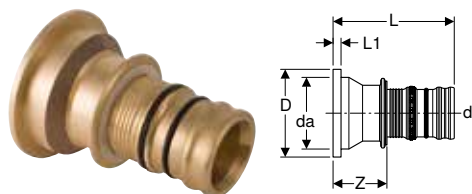

click & scan

Primjene

- Za kućnu tehniku, industriju i brodogradnju
- Pregled primjene – Geberit Mepla → str. 251

Tehnički podaci

Materijal	Bronca / bronca bez olova
-----------	---------------------------

Svojstva

- Nestisnuto propušta
- O-prsten od EPDM-a
- Nazuvica za spajanje stiskanjem s prozirnomo zaštitnom kapom

Br. art.	DN	d, ø [mm]	da, ø [mm]	D [cm]	L [cm]	L1 [cm]	Z [cm]	EUR/kom.
608.520.00.5	65	75	95	11,5	15,2	0,6	6,6	134,50

Pribor

- Geberit prirubnička brtva od vlaknastog kompozitnog materijala PN 10/16 → str. 244
- Geberit prirubnička brtva od vlaknastog kompozitnog materijala PN 6 → str. 244

Čepovi

Geberit Mepla čep za cijev



click & scan

Primjene

- Za kućnu tehniku, industriju i brodogradnju
- Za trajno zatvaranje krajeva cijevi
- Pregled primjene – Geberit Mepla → str. 251

Tehnički podaci

Materijal	PVDF
-----------	------

Svojstva

- Nestisnuto propušta
- O-prsten od EPDM-a
- Nazuvica za spajanje stiskanjem s prozirnomo zaštitnom kapom

Br. art.	DN	d, ø [mm]	L [cm]	I [cm]	EUR/kom.
621.000.00.5	12	16	3,4	2,6	4,13
622.000.00.5	15	20	3,7	2,9	4,15
623.000.00.5	20	26	4,2	3,3	4,42

Priključci

Geberit Mepla priključno koljeno armature 90°

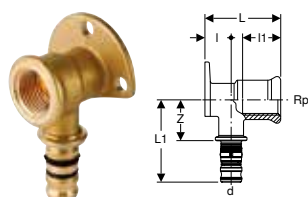

click & scan

Primjene

- Za kućnu tehniku, industriju i brodogradnju
- Pregled primjene – Geberit Mepla → str. 251

Tehnički podaci

Materijal	Mesing / silicijska bronca bez olova
-----------	--------------------------------------

Br. art.	DN	d, ø [mm]	Rp ["]	arc [°]	L1 [cm]	I [cm]	I1 [cm]	Z [cm]	EUR/kom.
L / duljina: 5,2 cm									
611.293.00.5	12	16	1/2	90	5	1,8	2,6	2,7	13,61
612.293.00.5	15	20	1/2	90	5,5	1,8	2,6	2,9	14,77

Pribor

- Geberit set za zvučnu izolaciju za armaturno priključno koljeno 90°, jednostruko → str. 236

Geberit Mepla priključno koljeno armature 90°

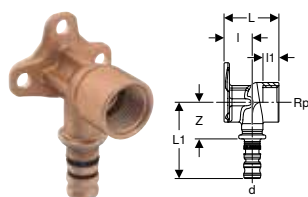

click & scan

Primjene

- Za kućnu tehniku, industriju i brodogradnju
- Pregled primjene – Geberit Mepla → str. 251

Tehnički podaci

Materijal	Bronca / bronca bez olova
-----------	---------------------------

Br. art.	DN	d, ø [mm]	Rp ["]	arc [°]	L1 [cm]	I [cm]	I1 [cm]	Z [cm]	EUR/kom.
L / duljina: 3,6 cm									
601.289.00.5	12	16	1/2	90	5	1,8	1,3	2,5	13,35
602.289.00.5	15	20	1/2	90	5,5	1,8	1,3	2,7	14,77
L / duljina: 5,2 cm									
601.293.00.5	12	16	1/2	90	5	1,8	2,6	2,5	11,92
602.293.00.5	15	20	1/2	90	5,5	1,8	2,6	2,7	12,95
602.294.00.5	15	20	3/4	90	5,5	1,8	1,9	2,7	14,37
603.294.00.5	20	26	3/4	90	5,9	2,1	1,9	2,7	18,38
L / duljina: 7,8 cm									
601.296.00.5	12	16	1/2	90	6,5	1,8	3	4	19,69
602.296.00.5	15	20	1/2	90	7	1,8	3	4,2	19,80

Pribor

- Geberit set za zvučnu izolaciju za armaturno priključno koljeno 90°, jednostruko → str. 236



Geberit Mepla dvostruko priključno koljeno armature 90°

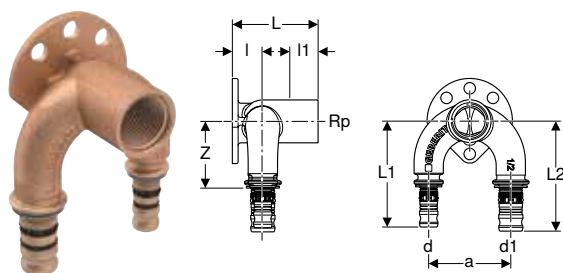

click & scan

Primjene

- Za kućnu tehniku, industriju i brodogradnju
- Pregled primjene – Geberit Mepla → str. 251

Svojstva

- Nestisnuto propušta
- Četiri pričvrzne točke
- O-prsten od EPDM-a
- Nazuvica za spajanje stiskanjem s prozirnom zaštitnom kapom

Tehnički podaci

Materijal	Bronca / bronca bez olova
-----------	---------------------------

Br. art.	DN	d, ø [mm]	Rp ["]	d1, ø [mm]	arc [°]	a [cm]	L1 [cm]	L2 [cm]	l [cm]	l1 [cm]	Z [cm]	EUR/kom.
L / duljina: 5,2 cm												
601.273.00.5	12	16	1/2	16	90	5	6,5	6,5	1,9	2,4	4	49,55
602.274.00.5	12 / 15	16	1/2	20	90	5	6,5	6,7	1,9	2,4	4	43,46
602.275.00.5	15 / 12	20	1/2	16	90	5	6,7	6,5	1,9	2,4	4	43,46
602.273.00.5	15	20	1/2	20	90	5	6,7	6,7	1,9	2,4	4	47,09
603.274.00.5	15 / 20	20	1/2	26	90	5	6,7	7,2	2,2	2,1	4	40,10
603.275.00.5	20 / 15	26	1/2	20	90	5	7,2	6,7	2,2	2,1	4	40,10
603.273.00.5	20	26	1/2	26	90	5	7,2	7,2	2,2	2,1	4	40,10

Pribor

- Geberit set za zvučnu izolaciju za dvostruko koljeno priključka armature 90° → str. 236

Geberit Mepla T-priključno koljeno armature 90°, upušteno

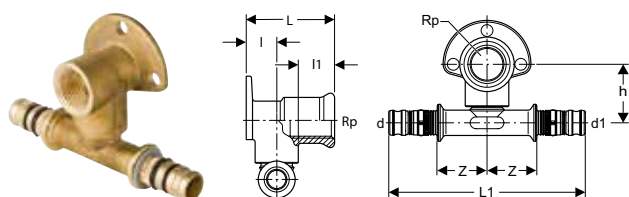

click & scan

Primjene

- Za kućnu tehniku, industriju i brodogradnju
- Pregled primjene – Geberit Mepla → str. 251

Svojstva

- Nestisnuto propušta
- Pomaknuto
- Tri pričvrzne točke
- O-prsten od EPDM-a
- Nazuvica za spajanje stiskanjem s prozirnom zaštitnom kapom

Tehnički podaci

Materijal	mesing CW617N
-----------	---------------

Br. art.	DN	d, ø [mm]	Rp ["]	d1, ø [mm]	arc [°]	L1 [cm]	l [cm]	l1 [cm]	h [cm]	Z [cm]	EUR/kom.	
L / duljina: 3,6 cm												
612.301.00.5	PO	15	20	1/2	20	90	11,6	1,8	1,3	3,5	3,1	19,74
L / duljina: 5,2 cm												
612.302.00.5	PO	15	20	1/2	20	90	11,6	1,8	1,3	3,5	3,1	19,74

PO: Prestaje se proizvoditi od travanj 2027

Geberit priključno koljeno armature 90° s vanjskim navojem MF 1/2"

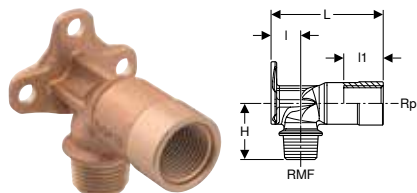

click & scan

Primjene

- Za kućnu tehniku, industriju i brodogradnju
- Pregled primjene – Geberit FlowFit → str. 191
- Pregled primjene – Geberit Mepla → str. 251
- Pregled primjene – Geberit Volex
- Pregled primjene – Geberit Mapress inox za tekuće medije → str. 299
- Pregled primjene – Geberit Mapress inox za plinovite medije → str. 299
- Pregled primjene – Geberit Mapress bakar

Svojstva

- Vanjski navoj MF 1/2" kompatibilan s adapterom MasterFix i MeplaFix
- Tri pričvrzne točke
- Priključak MF 1/2" s plavom zaštitnom kapom

Tehnički podaci

Materijal	Bronca / silicijska bronca bez olova
-----------	--------------------------------------

Br. art.	DN	RMF ["]	Rp ["]	arc [°]	l [cm]	l1 [cm]	H [cm]	EUR/kom.
L / duljina: 5,7 cm								
602.285.00.1	15	1/2	1/2	90	1,8	2,6	3,5	10,76
L / duljina: 6,6 cm								
602.299.00.1	15	1/2	1/2	90	1,8	2,6	3,5	13,89
L / duljina: 7,3 cm								
602.287.00.2	15	1/2	1/2	90	1,8	3	3,5	21,09

Pribor

- Geberit set za zvučnu izolaciju za armaturno priključno koljeno 90°, jednostruko → str. 236

Geberit set priključnog koljeno armature 90° s vanjskim navojem MF 1/2"

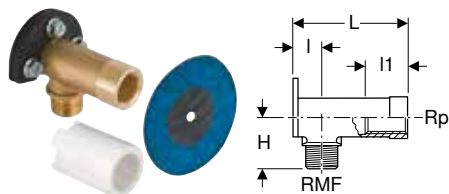

click & scan

Primjene

- Za suhomontažne konstrukcije
- Za kućnu tehniku, industriju i brodogradnju
- Pregled primjene – Geberit FlowFit → str. 191
- Pregled primjene – Geberit Mepla → str. 251

Svojstva

- Brtvena podloška, samoljepljiva, obložena flisom
- Zvučno izolirano
- Vanjski navoj MF 1/2" kompatibilan s adapterom MasterFix i MeplaFix
- Tri pričvrzne točke
- Priključak MF 1/2" s plavom zaštitnom kapom
- Zaštitni čep za jednokratnu tlačnu probu hladnom vodom do maksimalno 15 bar/1500 kPa

Tehnički podaci

Materijal	Bronca / silicijska bronca bez olova
-----------	--------------------------------------

Opseg isporuke

- Priključno koljeno 90°
- Izolacijska čahura
- Podloga za zvučnu izolaciju
- Brtvena podloška
- Zaštitni čep
- Pričvrtni materijal

Br. art.	DN	RMF ["]	Rp ["]	arc [°]	l [cm]	l1 [cm]	H [cm]	EUR/kom.
L / duljina: 7,3 cm								
465.034.00.2	15	1/2	1/2	90	1,8	3	3,5	21,09

Geberit set ravnog priključka, s vanjskim navojem MF 1/2", predmontiran, suhomontažna konstrukcija

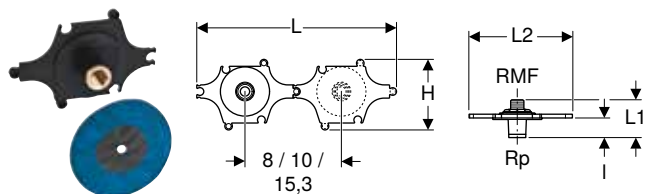

click & scan

Primjene

- Za kućnu tehniku, industriju i brodogradnju
- Pregled primjene – Geberit FlowFit → str. 191
- Pregled primjene – Geberit Mepla → str. 251
- Pregled primjene – Geberit Volex
- Pregled primjene – Geberit Mapress inox za tekuće medije → str. 299
- Pregled primjene – Geberit Mapress inox za plinovite medije → str. 299
- Pregled primjene – Geberit Mapress bakar

Svojstva

- Zvučno izolirano
- Vanjski navoj MF 1/2" kompatibilan s adapterom MasterFix i MeplaFix
- Priključak MF 1/2" s plavom zaštitnom kapom

Opseg isporuke

- Priključak, ravni
- Izolacijska čahura
- Šablona za bušenje
- Brtvena podloška
- Pričvrtni materijal

Tehnički podaci

Materijal	Bronca / silicijska bronca bez olova
-----------	--------------------------------------

Br. art.	DN	RMF ["]	Rp ["]	L [cm]	L1 [cm]	L2 [cm]	I [cm]	H [cm]	EUR/kom.
602.295.00.1	15	1/2	1/2	31,6	6	16,5	3,1	11	35,69

Geberit Mepla armaturno priključno koljeno 90°, predmontirano, jednostruko

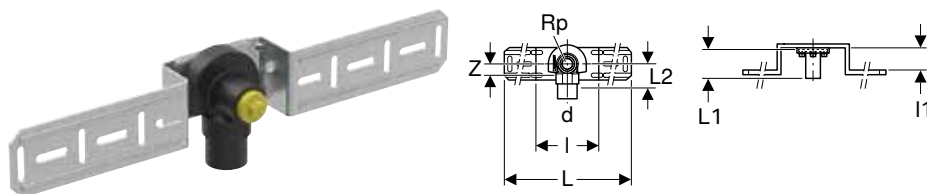

click & scan

Primjene

- Za kućnu tehniku, industriju i brodogradnju
- Pregled primjene – Geberit Mepla → str. 251

Tehnički podaci

Materijal	Bronca / bronca bez olova
-----------	---------------------------

Svojstva

- Nestisnuto propušta
- Zvučno izolirano
- O-prsten od EPDM-a
- Nazuvica za spajanje stiskanjem s prozirnomo zaštitnom kapom
- Zaštitni čep za jednokratnu tlačnu probu hladnom vodom do maksimalno 15 bar/1500 kPa

Opseg isporuke

- Zaštitni čep
- Pričvrtni materijal

Br. art.	DN	d, ø [mm]	Rp ["]	arc [°]	L [cm]	L2 [cm]	I [cm]	I1 [cm]	Z [cm]	EUR/kom.
L1 / duljina: 5,2 cm										
601.785.00.5	12	16	1/2	90	46	5	10	4	2,5	26,91
602.785.00.5	15	20	1/2	90	46	5,5	10	4	2,7	26,91

Pribor

- Geberit brtvena podloška za priključke → str. 237
- Geberit zaštitna izolacija za armaturno priključno koljeno → str. 236

Geberit Mepla armaturno priključno koljeno 90°, predmontirano, dvostruko

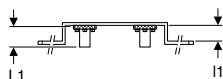
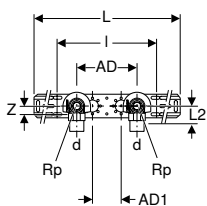

click & scan

Primjene

- Za kućnu tehniku, industriju i brodogradnju
- Pregled primjene – Geberit Mepla → str. 251

Tehnički podaci

Materijal	Bronca / bronca bez olova
-----------	---------------------------

Svojstva

- Nestisnuto propušta
- Zvučno izolirano
- O-prsten od EPDM-a
- Nazuvica za spajanje stiskanjem s prozirnomo zaštitnom kapom
- Zaštitni čep za jednokratnu tlačnu probu hladnom vodom do maksimalno 15 bar/1500 kPa
- Mogućnost promjene od udaljenosti između priključaka AD na AD1

Opseg isporuke

- 2 zaštitna čepa
- Pričvrtni materijal

Br. art.	DN	d, ø [mm]	Rp ["]	arc [°]	AD [cm]	AD1 [cm]	L [cm]	L2 [cm]	l [cm]	l1 [cm]	Z [cm]	EUR/kom.
L1 / duljina: 5,2 cm												
601.781.00.5	12	16	1/2	90	15,3	7,3	59,7	5	25,3	4	2,5	44,64
602.781.00.5	15	20	1/2	90	15,3	7,3	59,7	5,5	25,3	4	2,7	42,57
602.782.00.5	15	20	1/2	90	10	12	56,4	5,5	25,3	4	2,7	42,57

Pribor

- Geberit brtvena podloška za priključke → str. 237
- Geberit zaštitna izolacija za armaturno priključno koljeno → str. 236
- Geberit obujmica sifonskog koljena za montažne ploče → str. 243

Geberit Mepla armaturno priključno koljeno 90°, predmontirano, dvostruko

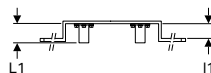
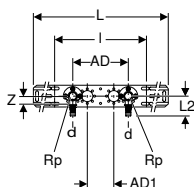

click & scan

Primjene

- Za kućnu tehniku, industriju i brodogradnju
- Pregled primjene – Geberit Mepla → str. 251

Tehnički podaci

Materijal	Bronca / bronca bez olova
-----------	---------------------------

Svojstva

- Nestisnuto propušta
- O-prsten od EPDM-a
- Nazuvica za spajanje stiskanjem s prozirnomo zaštitnom kapom
- Zaštitni čep za jednokratnu tlačnu probu hladnom vodom do maksimalno 15 bar/1500 kPa
- Mogućnost promjene od udaljenosti između priključaka AD na AD1

Opseg isporuke

- 2 zaštitna čepa
- Pričvrtni materijal

Br. art.	DN	d, ø [mm]	Rp ["]	arc [°]	AD [cm]	AD1 [cm]	L [cm]	L2 [cm]	l [cm]	l1 [cm]	Z [cm]	EUR/kom.
L1 / duljina: 5,2 cm												
602.780.00.5	15	20	1/2	90	15,3	7,3	59,7	5,5	25,3	4	2,7	38,31

Pribor

- Geberit brtvena podloška za priključke → str. 237
- Geberit obujmica sifonskog koljena za montažne ploče → str. 243

Geberit Mepla armaturno priključno koljeno 90°, predmontirano, dvostruko

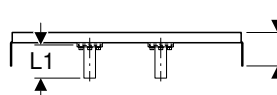
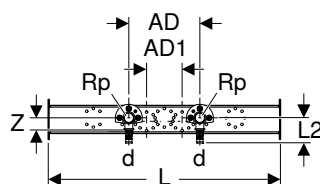
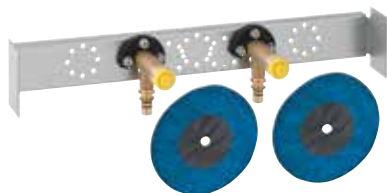

click & scan

Primjene

- Za suhomontažne konstrukcije
- Za kućnu tehniku, industriju i brodogradnju
- Pregled primjene – Geberit Mepla → str. 251

Tehnički podaci

Materijal	Bronca / bronca bez olova
-----------	---------------------------

Svojstva

- Nestisnuto propušta
- Zvučno izolirano
- O-prsten od EPDM-a
- Nazuvica za spajanje stiskanjem s prozirnom zaštitnom kapom
- Zaštitni čep za jednokratnu tlačnu probu hladnom vodom do maksimalno 15 bar/1500 kPa
- Mogućnost promjene od udaljenosti između priključaka AD na AD1

Opseg isporuke

- 2 brtvene podloške
- 2 zaštitna čepa
- Pričvrtni materijal

Br. art.	DN	d, ø [mm]	Rp ["]	arc [°]	AD [cm]	AD1 [cm]	L [cm]	L2 [cm]	I [cm]	Z [cm]	EUR/kom.
L1 / duljina: 7,8 cm											
602.784.00.5	15	20	1/2	90	15,3	7,7	50	5,5	7	2,7	70,24

Pribor

- Geberit objumica sifonskog koljena za montažne ploče → str. 243

Geberit Duofix traverza za zidnu armaturu, nadžbukna

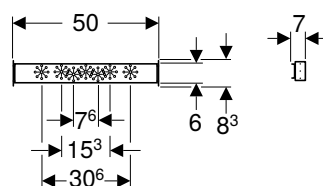

click & scan

Primjene

- Za suhomontažne konstrukcije
- Za ugradnju u instalacijske zidove u visini etaže
- Za nadžbukne armature

Svojstva

- Pocinčana traverza
- Brtvena podloška, samoljepljiva, obložena flisom
- Zaštitni čep za jednokratnu tlačnu probu hladnom vodom do maksimalno 15 bar/1500 kPa

Opseg isporuke

- 2 priključna koljena Rp 1/2" / R 1/2", kompatibilna s MF adapterom
- 2 brtvene podloške
- 2 podloge za zvučnu izolaciju
- 2 izolacijske čahure
- 2 zaštitna čepa
- Pričvrtni materijal

Br. art.	B [cm]	H [cm]	T [cm]	EUR/kom.
111.776.00.1	50	8,3	7	77,99

Geberit Mepla armaturno priključno koljeno 90°, predmontirano, dvostruko, s obujmicom sifonskog koljena i priključnim koljenom

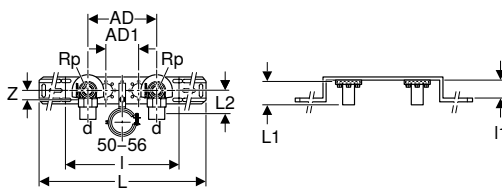

click & scan

Primjene

- Za kućnu tehniku, industriju i brodogradnju
- Pregled primjene – Geberit Mepla → str. 251

Tehnički podaci

Materijal	Bronca / bronca bez olova
-----------	---------------------------

Svojstva

- Nestisnuto propušta
- Zvučno izolirano
- O-prsten od EPDM-a
- Nazuvica za spajanje stiskanjem s prozirnom zaštitnom kapom
- Zaštitni čep za jednokratnu tlačnu probu hladnom vodom do maksimalno 15 bar/1500 kPa
- Mogućnost promjene od udaljenosti između priključaka AD na AD1

Opseg isporuke

- Obujmica sifonskog koljena
- Priključno koljeno 90° od PE-HD, ø 50 mm
- 2 zaštitna čepa
- Pričvrtni materijal

Br. art.	DN	d, ø [mm]	Rp ["]	arc [°]	AD [cm]	AD1 [cm]	L [cm]	L2 [cm]	I [cm]	I1 [cm]	Z [cm]	EUR/kom.
L1 / duljina: 5,2 cm												
602.783.00.5	15	20	1/2	90	15,3	7,3	59,7	5,5	25,3	4	2,7	42,57

Pribor

- Geberit brtvena podloška za priključke → str. 237
- Geberit zaštitna izolacija za armaturno priključno koljeno → str. 236

Razdjelnici s navojnim priključkom

Geberit Mepla prijelazni komad s MasterFix

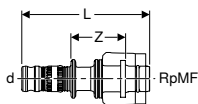

click & scan

Primjene

- Za priključivanje bez alata na elemente, montažne ploče i priključke s vanjskim navojem MF 1/2"
- Za kućnu tehniku, industriju i brodogradnju
- Pregled primjene – Geberit Mepla → str. 251

Svojstva

- Nestisnuto propušta
- O-prsten od EPDM-a
- Nazuvica za spajanje stiskanjem s prozirnom zaštitnom kapom
- MasterFix s plavom zaštitnom kapom

Tehnički podaci

Materijal	PVDF
-----------	------

Br. art.	DN	d, ø [mm]	RpMF ["]	L [cm]	Z [cm]	EUR/kom.
621.451.00.5	12 / 15	16	1/2	7,1	3	7,28
622.451.00.5	15	20	1/2	7,4	3	7,52

Geberit razdjelnik s navojnim priključkom i prijelaznim komadom na razdjelnik za Euro konus

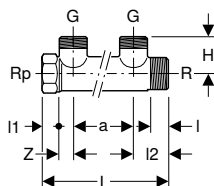

click & scan

Primjene

- Za kućnu tehniku, industriju i brodogradnju
- Pregled primjene – Geberit FlowFit → str. 191
- Pregled primjene – Geberit Mepla → str. 251

Svojstva

- Prijelazni komad na razdjelnik s Euro konusom G 3/4"

Tehnički podaci

Materijal		Bronca												
Br. art.	DN	R	Rp	G	a	L	I	I1	I2	H	Z	Broj odvoda	EUR/kom.	
		["]	["]	["]	[cm]	[cm]	[cm]	[cm]	[cm]	[cm]	[cm]			
602.422.00.1	P	20 / 20 / 20	3/4	3/4	3/4	5	10,9	1,5	1,5	3,2	3,2	1,3	2	47,08
602.423.00.1	P	20 / 20 / 20	3/4	3/4	3/4	5	16	1,5	1,5	3,2	3,2	1,3	3	62,88

P: Prestaje se proizvoditi



- Učvršćenje cijevnom obujmicom Geberit, izoliranom (br. art. 601.853.26.1)
- Zamijenjeno s art. br. 612.422.00.2, 612.423.00.2

Geberit čep s unutarnjim navojem

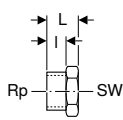

click & scan

Primjene

- Za kućnu tehniku, industriju i brodogradnju
- Za trajno zatvaranje Geberit razdjelnika s navojnim priključkom
- Pregled primjene – Geberit FlowFit → str. 191
- Pregled primjene – Geberit Mepla → str. 251

Tehnički podaci

Materijal		Bronca / silicijska bronca bez olova				
Br. art.	DN	Rp	L	I	SW	EUR/kom.
		["]	[cm]	[cm]	[mm]	
602.482.00.1	20	3/4	2,1	1,5	34	6,75

Geberit čep s vanjskim navojem

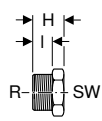

click & scan

Primjene

- Za kućnu tehniku, industriju i brodogradnju
- Za trajno zatvaranje Geberit razdjelnika s navojnim priključkom
- Pregled primjene – Geberit FlowFit → str. 191
- Pregled primjene – Geberit Mepla → str. 251

Tehnički podaci

Materijal		Bronca / silicijska bronca bez olova				
Br. art.	DN	R	I	H	SW	EUR/kom.
		["]	[cm]	[cm]	[mm]	
602.480.00.1	20	3/4	1,5	2,6	27	8,02

Novo

Geberit razdjelnik s navojnim nastavkom i prijelaznim komadom na razdjelnik za Euro konus

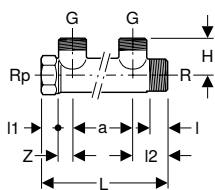

click & scan

Primjene

- Za kućnu tehniku, industriju i brodogradnju
- Pregled primjene – Geberit FlowFit → str. 191
- Pregled primjene – Geberit Mepla → str. 251
- Pregled primjene – Geberit Volex

Svojstva

- Prijelazni komad na razdjelnik s Euro konusom G 3/4"

Tehnički podaci

Materijal	Mesing / silicijska bronca bez olova
-----------	--------------------------------------

Br. art.	DN	R ["]	Rp ["]	G ["]	a [cm]	L [cm]	I [cm]	I1 [cm]	I2 [cm]	H [cm]	Z [cm]	Broj odvoda	EUR/kom.
612.422.00.2	20 / 15 / 20	3/4	3/4	3/4	5	10,9	1,4	1,4	3,2	2,8	1,4	2	18,95
612.423.00.2	20 / 20 / 20	3/4	3/4	3/4	5	16	1,4	1,4	3,2	2,8	1,4	3	28,56
613.422.00.2	25 / 20 / 25	1	1	3/4	5	11	1,5	1,5	3,2	3,1	1,1	2	25,81
613.423.00.2	25 / 20 / 25	1	1	3/4	5	16	1,5	1,5	3,2	3,1	1,1	3	34,95

Dobavljivo od: travanj 2026



- Učvršćenje cijevnom obujmicom Geberit, izoliranom (br. art. 601.853.26.1)
- Zamjena za art. br. 602.422.00.1, 612.422.00.1, 602.423.00.1, 612.423.00.1, 613.422.00.1, 613.423.00.1

Geberit Mepla prijelazni komad na razdjelnik za Euro konus

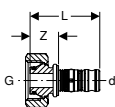

click & scan

Primjene

- Za kućnu tehniku, industriju i brodogradnju
- Pregled primjene – Geberit Mepla → str. 251

Svojstva

- Nestisnuto propušta
- O-prsten od EPDM-a
- Nazuvica za spajanje stiskanjem s prozirnom zaštitnom kapom

Tehnički podaci

Materijal	Mesing / silicijska bronca bez olova
-----------	--------------------------------------

Br. art.	DN	d, ø [mm]	G ["]	L [cm]	Z [cm]	EUR/kom.
611.623.00.5	12	16	3/4	4,7	1,2	11,68
612.623.00.5	15	20	3/4	5	1,2	14,01

Geberit čep s unutarnjim navojem

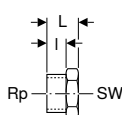

click & scan

Primjene

- Za kućnu tehniku, industriju i brodogradnju
- Za trajno zatvaranje Geberit razdjelnika s navojnim priključkom
- Pregled primjene – Geberit FlowFit → str. 191
- Pregled primjene – Geberit Mepla → str. 251
- Pregled primjene – Geberit Volex

Tehnički podaci

Materijal	Mesing / silicijska bronca bez olova
-----------	--------------------------------------

Br. art.	DN	Rp ["]	L [cm]	I [cm]	SW [mm]	EUR/kom.
613.481.00.1	25	1	2,4	1,7	38	5,72
612.481.00.1	20	3/4	2,1	1,5	34	5,72

Geberit čep s vanjskim navojem

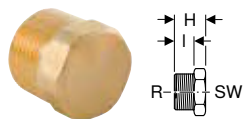

click & scan

Primjene

- Za kućnu tehniku, industriju i brodogradnju
- Za trajno zatvaranje Geberit razdjelnika s navojnim priključkom
- Pregled primjene – Geberit FlowFit → str. 191
- Pregled primjene – Geberit Mepla → str. 251
- Pregled primjene – Geberit Volex

Tehnički podaci

Materijal	Mesing / silicijska bronca bez olova
-----------	--------------------------------------

Br. art.	DN	R ["]	I [cm]	H [cm]	SW [mm]	EUR/kom.
613.480.00.1	25	1	1,7	2,9	34	4,54
612.480.00.1	20	3/4	1,5	2,6	27	4,54

Geberit Mepla navojni priključak za Euro konus

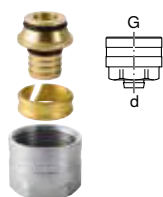

click & scan

Primjene

- Za Geberit Mepla višeslojne systemske cijevi
- Pregled primjene – Geberit Mepla → str. 251

Svojstva

- Navojni stezni prsten
- Navojna matica od mesinga, poniklana
- O-prsten od EPDM-a

Tehnički podaci

Materijal	mesing CW617N
-----------	---------------

Opseg isporuke

- Set od 2 komada

Br. art.	DN	d, ø [mm]	G ["]	SW [mm]	EUR/kom.
641.534.22.2	12 / 20	16	3/4	27	3,54
642.534.22.2	15 / 20	20	3/4	27	3,54



- Stegnuti moment ključem silom 35–40 Nm

T-komadi za grijanje

Geberit Mepla križni T-komad sa zaštitnom kutijom

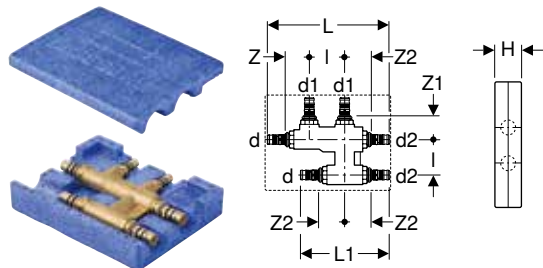

click & scan

Primjene

- Za ravno priključivanje na dva paralelno postavljena cjevovoda
- Prikladno isključivo za grijanje i hlađenje
- Pregled primjene – Geberit Mepla → str. 251

Svojstva

- Nestisnuto propušta
- O-prsten od EPDM-a
- Nazuvica za spajanje stiskanjem s prozirnom zaštitnom kapom

Tehnički podaci

Materijal	mesing CW617N
Izolacijski materijal	EPP
Debljina izolacije	8,5 mm
Toplinska provodljivost izolacije	0,038 W/(m·K)

Br. art.	DN	d, ø [mm]	d1, ø [mm]	d2, ø [mm]	arc [°]	L [cm]	L1 [cm]	I [cm]	H [cm]	Z [cm]	Z1 [cm]	Z2 [cm]	EUR/kom.
611.319.00.5	12 / 12 / 12	16	16	16	90	17,1	12,5	5	5	3,3	3,3	3,7	41,01
612.316.00.5	15 / 12 / 12	20	16	16	90	17,3	12,7	5	5	3,3	3,3	3,7	41,28
612.315.00.5	15 / 12 / 15	20	16	20	90	17,5	12,9	5	5	3,3	3,3	3,7	41,28
612.319.00.5	15 / 15 / 15	20	20	20	90	17,8	13,2	5	5	3,3	3,3	3,7	41,28
613.312.00.5	20 / 12 / 15	26	16	20	90	18,2	13,2	5	5	3,6	3,3	3,6	46,72
613.314.00.5	20 / 12 / 20	26	16	26	90	18,6	13,6	5	5	3,6	3,3	3,6	46,72
613.313.00.5	20 / 15 / 20	26	20	26	90	18,6	13,6	5	5	3,6	3,3	3,6	46,72

Priklučci za grijanje

Geberit Mepla priklučna kutija tip C

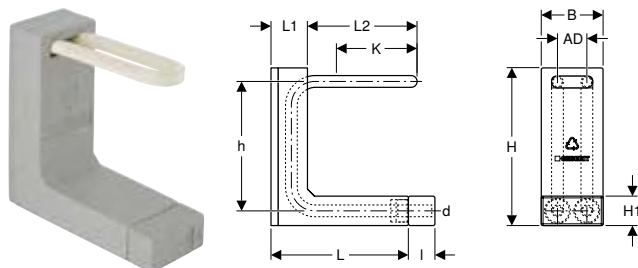

click & scan

Primjene

- Prikladno isključivo za grijanje i hlađenje
- Pregled primjene – Geberit Mepla → str. 251

Tehnički podaci

Materijal	PE-RT II / AI / PE-RT II
Izolacijski materijal	EPS
Debljina izolacije	13 mm
Toplinska provodljivost izolacije	0,031 W/(m·K)

Svojstva

- Sistemska cijev, difuzno nepropusna
- Sistemska cijev, izvana bijela
- Za tlačnu probu bez radijatora

Br. art.	DN	d, ø [mm]	AD [cm]	L [cm]	L1 [cm]	L2 [cm]	I [cm]	B [cm]	H [cm]	H1 [cm]	h [cm]	K [cm]	EUR/kom.
611.260.00.1	12	16	5	21	5	19	4,5	10,5	27	5	22	15,5	22,15
612.260.00.1	15	20	5	22,3	6,3	18,5	4,5	10,5	27	5	22	15	29,77

Pribor

- Geberit Mepla navojni priklučak za Euro konus → str. 278



Geberit Mepla priklučna kutija tip L

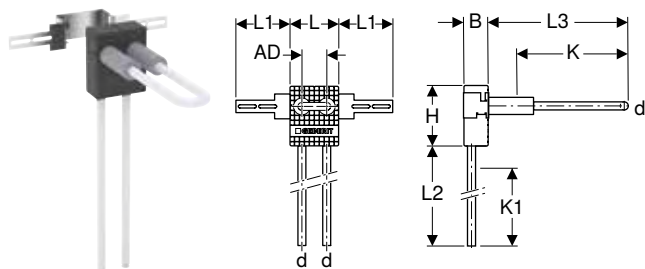

click & scan

Primjene

- Prikladno isključivo za grijanje i hlađenje
- Pregled primjene – Geberit Mepla → str. 251

Tehnički podaci

Materijal	PE-RT II / AI / PE-RT II
Izolacijski materijal	PUR
Debljina izolacije	7 mm
Toplinska provodljivost izolacije	0,038 W/(m·K)

Svojstva

- Sistemska cijev, difuzno nepropusna
- Sistemska cijev, izvana bijela
- Za tlačnu probu bez radijatora

Opseg isporuke

- Pričvrtni lim

Br. art.	DN	d, ø [mm]	AD [cm]	L [cm]	L1 [cm]	L2 [cm]	L3 [cm]	B [cm]	H [cm]	K	K1 maks. [cm]	EUR/kom.
611.263.00.1	12	16	5	10	11	35	25	5	12	21,5	32	25,74

Pribor

- Geberit Mepla navojni priklučak za Euro konus → str. 278

Geberit Mepla priključno koljeno 90° za metalne cijevi sa zaštitnom kutijom i navojnim priključkom za Euro konus

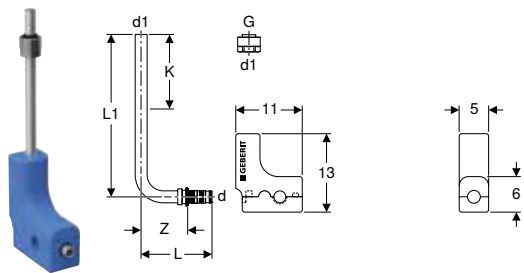

click & scan

Primjene

- Za priključenje radijatorskih ventila
- Prikladno isključivo za grijanje i hlađenje
- Pregled primjene – Geberit Mepla → str. 251

Tehnički podaci

Materijal	mesing / bakar
Izolacijski materijal	EPP
Debljina izolacije	7,5 mm
Toplinska provodljivost izolacije	0,04 W/(m·K)

Svojstva

- Nestisnuto propušta
- Poniklano
- O-prsten od EPDM-a
- Nazuvica za spajanje stiskanjem s prozirnomo zaštitnom kapom
- Zaštitna kutija dvodijelna

Opseg isporuke

- Priključno koljeno za metalne cijevi 90° od mjeda / bakra
- Navojni priključak za Euro konus G 3/4"
- Zaštitna kutija od EPP-a

Br. art.	DN	d, ø [mm]	G ["]	d1, ø [mm]	arc [°]	L [cm]	Z [cm]	K [cm]	EUR/kom.
L1 / duljina: 30 cm									
611.250.22.7	12 / 20	16	3/4	15	90	9,1	6,6	17	18,62
612.250.22.7	15 / 20	20	3/4	15	90	9,3	6,6	17	19,44



- Pritegnuti rastavljivu spojnicu do graničnika

Geberit Mepla priključni T-komad za metalne cijevi sa zaštitnom kutijom i navojnim priključkom za Euro konus

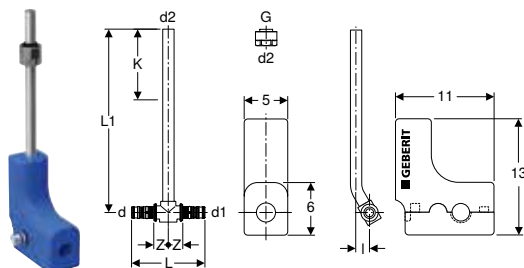

click & scan

Primjene

- Za priključenje radijatorskih ventila
- Prikladno isključivo za grijanje i hlađenje
- Pregled primjene – Geberit Mepla → str. 251

Tehnički podaci

Materijal	mesing / bakar
Izolacijski materijal	EPP
Debljina izolacije	7,5 mm
Toplinska provodljivost izolacije	0,04 W/(m·K)

Svojstva

- Nestisnuto propušta
- Poniklano
- O-prsten od EPDM-a
- Nazuvica za spajanje stiskanjem s prozirnomo zaštitnom kapom
- Zaštitna kutija dvodijelna

Opseg isporuke

- Priključni T-komad za metalne cijevi od mjeda / bakra
- Navojni priključak za Euro konus G 3/4"
- Zaštitna kutija od EPP-a

Br. art.	DN	d, ø [mm]	G ["]	d1, ø [mm]	d2, ø [mm]	arc [°]	L [cm]	L1 [cm]	l [cm]	Z [cm]	K [cm]	EUR/kom.
611.360.22.7	12 / 20 / 12	16	3/4	16	15	90	8,4	30	2,5	1,7	17	22,77
612.362.22.7	15 / 20 / 15	20	3/4	20	15	90	8,4	30	2,5	1,7	17	22,77



- Pritegnuti rastavljivu spojnicu do graničnika

Geberit Mepla set priključnog T-komada za ulazni i izlazni vod, s navojnim priključkom za Euro konus

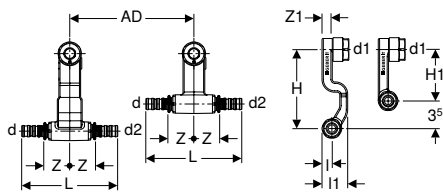

click & scan

Primjene

- Za sustave profilnih letvica
- Prikladno isključivo za grijanje i hlađenje
- Pregled primjene – Geberit Mepla → str. 251

Tehnički podaci

Materijal	mesing CW617N
-----------	---------------

Svojstva

- Nestisnuto propušta
- Ulazni i izlazni protok, promjenjivi
- Poniklano
- O-prsten od EPDM-a
- Nazuvica za spajanje stiskanjem s prozirnima zaštitnom kapom
- Montaža u potpunosti ispred zida

Opseg isporuke

- Priključni T-komad s kratkim priključkom
- Priključni T-komad s dugim priključkom
- 2 navojna priključka za Euro konus G 3/4"

Br. art.	DN	d, ø [mm]	d1, ø [mm]	d2, ø [mm]	arc [°]	AD [cm]	L [cm]	I [cm]	I1 [cm]	H [cm]	H1 [cm]	Z [cm]	Z1 [cm]	EUR/kom.
611.361.22.7	12	16	15	16	90	5	11,9	1,3	3,3	10	6,5	3,4	1,5	35,67
612.361.22.7	15 / 12 / 15	20	15	20	90	5	12,4	1,3	3,3	10	6,5	3,4	1,5	37,29



- Pritegnuti rastavljivu spojnicu do graničnika

Geberit petlja za tlačnu probu s rastavljivim spojnica Euro konus

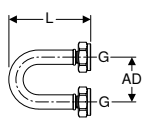

click & scan

Primjene

- Prikladno isključivo za grijanje i hlađenje
- Za tlačne probe hladnom vodom do 15 bara / 1500 kPa

Tehnički podaci

Materijal	PE-RT II / AI / PE-RT II
-----------	--------------------------

Br. art.	G ["]	arc [°]	AD [cm]	L [cm]	EUR/kom.
611.369.00.1	3/4	180	5	9	23,69

Geberit prijelazni komad Euro konus, s vanjskim navojem

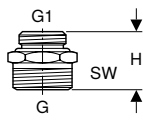

click & scan

Primjene

- Pregled primjene – Geberit FlowFit → str. 191
- Pregled primjene – Geberit Mepla → str. 251
- Pregled primjene – Geberit Mapress C-čelik → str. 389
- Pregled primjene – Geberit Mapress bakar
- Pregled primjene – Geberit Mapress Therm → str. 359

Tehnički podaci

Materijal	mesing CW617N
-----------	---------------

Br. art.	DN	G ["]	G1 ["]	H [cm]	SW [mm]	EUR/kom.
641.512.00.1	15	3/4	1/2	2,5	27	2,60
641.533.00.1	20 / 15	3/4	3/4	3	32	4,02

Geberit prijelazni komad Euro konus, s unutarnjim navojem

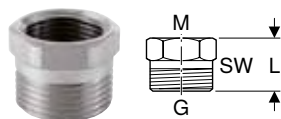

click & scan

Primjene

- Pregled primjene – Geberit FlowFit → str. 191
- Pregled primjene – Geberit Mepla → str. 251
- Pregled primjene – Geberit Mapress C-čelik → str. 389
- Pregled primjene – Geberit Mapress bakar
- Pregled primjene – Geberit Mapress Therm → str. 359

Svojstva

- Poniklano

Tehnički podaci

Materijal	mesing CW617N
-----------	---------------

Br. art.	DN	G ["]	M [mm]	Gs [mm]	L [cm]	SW [mm]	EUR/kom.
641.522.00.1	20 / 15	3/4	22	1,5	2,2	27	2,87

Geberit Mepla navojni priključak za Euro konus

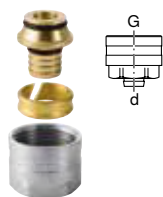

click & scan

Primjene

- Za Geberit Mepla višeslojne sistemske cijevi
- Pregled primjene – Geberit Mepla → str. 251

Svojstva

- Navojni stezni prsten
- Navojna matica od mesinga, poniklana
- O-prsten od EPDM-a

Tehnički podaci

Materijal	mesing CW617N
-----------	---------------

Opseg isporuke

- Set od 2 komada

Br. art.	DN	d, ø [mm]	G ["]	SW [mm]	EUR/kom.
641.534.22.2	12 / 20	16	3/4	27	3,54
642.534.22.2	15 / 20	20	3/4	27	3,54



- Stegnuti moment ključem silom 35–40 Nm

Geberit Mepla navojni priključak s vanjskim navojem

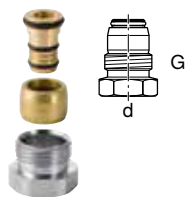

click & scan

Primjene

- Za Geberit Mepla višeslojne sistemske cijevi
- Za priključenje na radijatorske ventile tipa Danfoss s unutarnjim navojem G 1/2"
- Prikladno isključivo za grijanje i hlađenje
- Pregled primjene – Geberit Mepla → str. 251

Svojstva

- Navojni stezni prsten
- Nazuvica s navojem od mesinga, poniklana
- O-prsten od EPDM-a

Opseg isporuke

- Set od 2 komada

Tehnički podaci

Materijal	mesing CW617N
-----------	---------------

Br. art.	DN	d, ø [mm]	G ["]	SW [mm]	EUR/kom.
641.513.00.1	12	16	1/2	22	3,65



- Pritegnuti rastavljivu spojnicu do graničnika

Geberit Mepla navojni priključak s vanjskim navojem

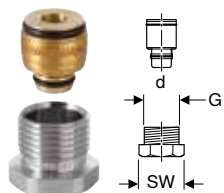

click & scan

Primjene

- Za Geberit Mepla višeslojne sistemske cijevi
- Za priključenje na radijatorske ventile tipa Heimeier s unutarnjim navojem G 1/2"
- Prikladno isključivo za grijanje i hlađenje
- Pregled primjene – Geberit Mepla → str. 251

Svojstva

- Navojni stezni prsten
- Nazuvica s navojem od mesinga, poniklana
- O-prsten od EPDM-a

Opseg isporuke

- Set od 2 komada

Tehnički podaci

Materijal	mesing CW617N
-----------	---------------

Br. art.	DN	d, ø [mm]	G ["]	SW [mm]	EUR/kom.
641.515.00.1	12	16	1/2	22	3,65



- Pritegnuti rastavljivu spojnicu do graničnika

Geberit Mepla priključak s navojnom maticom

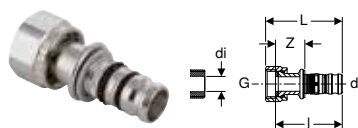

click & scan

Primjene

- Za priključenje radijatora i radijatorskih ventila
- Prikladno isključivo za navoje unutarnjeg promjera ≤ di, vidi tablicu
- Prikladno isključivo za grijanje i hlađenje
- Pregled primjene – Geberit Mepla → str. 251

Svojstva

- Nestisnuto propušta
- Poniklano
- O-prsten od EPDM-a
- Nazuvica za spajanje stiskanjem s prozirnom zaštitnom kapom
- Ravna brtva od vlaknastog kompozitnog materijala

Tehnički podaci

Materijal	Mesing / silicijska bronca bez olova
-----------	--------------------------------------

Br. art.	DN	d, ø [mm]	G ["]	di, ø [mm]	L [cm]	I [cm]	Z [cm]	EUR/kom.
611.582.22.5	12	16	1/2	11	5,2	4,4	1,9	12,05
612.582.22.5	15	20	1/2	11	5,6	4,9	2,2	11,93
613.583.22.5	20	26	3/4	17	6,2	5,4	2,3	13,61



Geberit Mepla priključak za Euro konus, s navojnom maticom

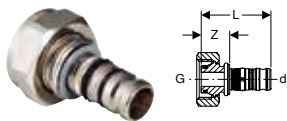

click & scan

Primjene

- Za priključenje radijatora i radijatorskih ventila
- Prikladno isključivo za grijanje i hlađenje
- Pregled primjene – Geberit Mepla → str. 251

Svojstva

- Nestisnuto propušta
- Poniklano
- O-prsten od EPDM-a
- Nazuvica za spajanje stiskanjem s prozirnou zaštitnom kapom

Tehnički podaci

Materijal	Mesing / silicijska bronca bez olova
-----------	--------------------------------------

Br. art.	DN	d, ø [mm]	G ["]	L [cm]	Z [cm]	EUR/kom.
611.623.22.5	12 / 20	16	3/4	4,7	1,2	10,77
612.623.22.5	15 / 20	20	3/4	5	1,2	12,95

Pribor

Izolacije za cijevi i fitinge

Geberit zaštitna izolacija za T-komad

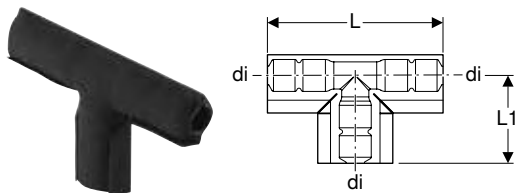

click & scan

Primjene

- Za zatvaranje zaštitnih cijevi kod T-komada
- Za zatvaranje izolacije kod T-komada

Svojstva

- Otporno na habanje
- Zatvaranje na čičak
- Izolacija od mekane PE-pjene, sa zatvorenim porama
- Crna

Tehnički podaci

Materijal	PE-HD
-----------	-------

Br. art.	di, ø [mm]	L [cm]	L1 [cm]	EUR/kom.
601.837.00.1	16 / 20	22	11	4,47

Izolacije za priključke

Geberit set za zvučnu izolaciju za armaturno priključno koljeno 90°, jednostruko

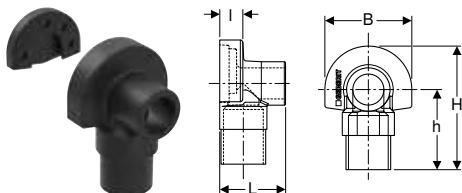

click & scan

Primjene

- Za Geberit priključna koljena s unutarnjim navojem Rp 1/2" i Rp 3/4"

Svojstva

- Crna

Opseg isporuke

- Kapica za zvučnu izolaciju
- Podloga za zvučnu izolaciju

Tehnički podaci

Materijal	EPDM
-----------	------

Br. art.	L [cm]	I [cm]	B [cm]	H [cm]	h [cm]	Broj odvoda	EUR/kom.
601.801.00.1	5,3	1,9	7	10	6,5	1	3,17

Geberit set za zvučno izolaciju za dvostruko koljeno priključka armature 90°

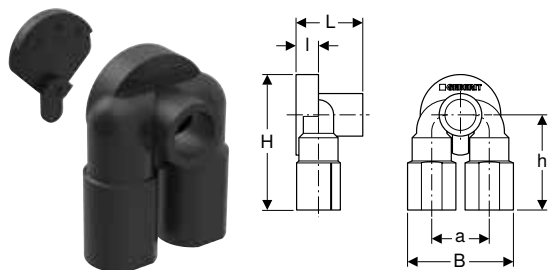

click & scan

Primjene

- Za Geberit dvostruka koljena priključka armature s unutarnjim navojem Rp 1/2"

Tehnički podaci

Materijal	EPDM
-----------	------

Svojstva

- Crna

Opseg isporuke

- Kapica za zvučnu izolaciju
- Podloga za zvučnu izolaciju

Br. art.	a [cm]	L [cm]	l [cm]	B [cm]	H [cm]	h [cm]	EUR/kom.
601.805.00.1	5	5,3	2	9,2	11,6	8,1	10,08

Geberit zaštitna izolacija za armaturno priključno koljeno

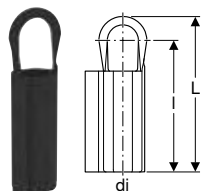

click & scan

Primjene

- Za zatvaranje zaštitnih cijevi kod Geberit priključnih koljena sa setom za zvučnu izolaciju
- Za zatvaranje izolacija kod Geberit priključnih koljena sa setom za zvučnu izolaciju

Svojstva

- Otporno na habanje
- Zatvaranje na čičak
- Izolacija od mekane PE-pjene, sa zatvorenim porama
- Crna

Tehnički podaci

Materijal	PE-HD
-----------	-------

Br. art.	di, ø [mm]	L [cm]	l [cm]	EUR/kom.
601.838.00.1	16 / 20	18,5	15,6	3,16



Brtvila za cijevi i fittinge

Geberit brtvena traka

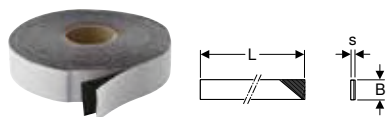

click & scan

Primjene

- Za zaštitu odrezanih površina cijevi Geberit FlowFit od utjecaja korozije izvana
- Za zaštitu odrezanih površina cijevi Geberit Mepla od utjecaja korozije izvana
- Za zaštitu odrezanih površina cijevi Geberit Volex od utjecaja korozije izvana
- Za zaštitu Geberit Mapress sistemskih cijevi i fittinga od utjecaja korozije izvana

Svojstva

- Otporno na UV zračenje
- Crna

Tehnički podaci

Temperatura kod montaže	-10 – +50 °C
Postojanost na temperaturu	-60 – +100 °C
Materijal	IIR

Br. art.	s [mm]	L [m]	B [cm]	EUR/kom.
601.813.00.1	1	12,5	3	32,53
601.815.00.1	1	12,5	5	54,06



- Postaviti nakon tlačne probe

Geberit Mepla brtveni naglavak

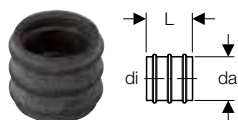

click & scan

Primjene

- Za zaštitu odrezanih površina cijevi Geberit Mepla od utjecaja korozije izvana

Svojstva

- Crna

Tehnički podaci

Materijal	EPDM
-----------	------

Br. art.	da, ø [mm]	di, ø [mm]	L [cm]	EUR/kom.
601.811.00.1	19	16	2	2,12
602.811.00.1	23	20	2,1	2,90
603.811.00.1	29	26	2,3	2,76

Brtvila za priključke

Geberit brtvena podloška za priključke

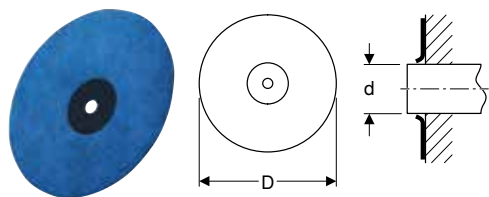

click & scan

Primjene

- Za izolaciju Geberit priključaka
- Za naknadnu montažu na priključke s glatkom površinom

Svojstva

- Samoljepljivo
- Obložen flisom
- Brtvena membrana od PUR-a

Br. art.	d, \emptyset [mm]	D [cm]	s [mm]	EUR/kom.
601.812.00.1	12-36	15	1	2,25

Poklopci za cijevi

Geberit dvostruka rozeta



click & scan

Primjene

- Za pokrivanje prodora cijevi

Svojstva

- Dvodijelno
- Snježno bijela RAL 9010

Tehnički podaci

Materijal	PS
-----------	----

Br. art.	a [cm]	di, \emptyset [mm]	L [cm]	B [cm]	EUR/kom.
611.610.BM.1	5	14 / 15 / 16 / 18 / 20	10	5	1,32

Učvršćenja za cijevi

Geberit držač cijevi, jednostruki

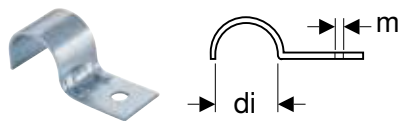

click & scan

Primjene

- Za učvršćenje Geberit sistemskih cijevi

Svojstva

- Pocinčano

Tehnički podaci

Materijal	čelik
-----------	-------

Br. art.	di, \emptyset [mm]	m [mm]	EUR/kom.
601.763.00.1	16	6,2	0,42
602.763.00.1	20	6,2	0,55
601.761.00.1	22	6,2	0,69
602.761.00.1	28	6,2	0,68
602.765.26.1	32	6,4	0,54

Geberit dvodjelna cjevna objumica

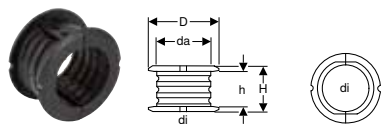

click & scan

Primjene

- Za pričvršćivanje višeslojnih Geberit FlowFit sistemskih cijevi s kliznim spojnica
- Za pričvršćivanje višeslojnih Geberit Mepla sistemskih cijevi s fiksnim točkama ili kliznim spojnica

Svojstva

- Dvodijelno
- Crna

Tehnički podaci

Materijal	PP-C
-----------	------

Br. art.	da, \emptyset [mm]	di, \emptyset [mm]	D [cm]	H [cm]	h [cm]	EUR/kom.
603.702.00.1	32	25 / 26	3,4	3,2	2,5	8,25
604.702.00.1	40	32	4,9	3,2	2,5	2,27
605.702.00.1	50	40	5,7	3,3	2,5	3,28
606.702.00.1	63	50	7,6	3,4	2,5	3,82
607.702.00.1	75	63	9,1	4,8	3	6,43
608.702.00.1	90	75	10,7	5	3	29,93

Geberit cjevna objumica, izolirana, s navojnom spojnicom M8 / M10

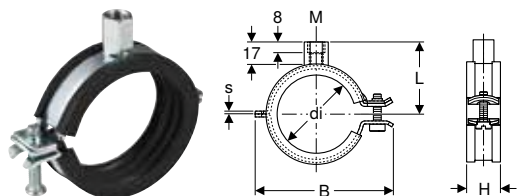

click & scan

Primjene

- Za učvršćenje Geberit sistemskih cijevi za sustave opskrbe

Svojstva

- Brzo zatvaranje
- Vijak s ravnim i križnim utorom
- Navojna spojica, četverostruko zavarena
- Zvučna izolacija prema DIN 4109
- Pocinčano

Tehnički podaci

Materijal	čelik
-----------	-------

Br. art.	Boja / površina	M [mm]	di, \emptyset [mm]	s [mm]	L [cm]	B [cm]	H [cm]	EUR/kom.
601.851.26.1	galvanski pocinčano	8 / 10	15-19	1,5	3,1	5,2	2,3	1,72
601.852.26.1	galvanski pocinčano	8 / 10	20-24	1,5	3,4	5,6	2,3	1,72
601.853.26.1	galvanski pocinčano	8 / 10	25-30	1,5	3,6	6,3	2,3	1,87
601.854.26.1	galvanski pocinčano	8 / 10	32-37	1,5	3,9	6,8	2,3	1,97
601.855.26.1	galvanski pocinčano	8 / 10	40-46	2	4,3	7,6	2,3	2,13
601.856.26.1	galvanski pocinčano	8 / 10	48-53	2	4,5	8,2	2,3	2,26
601.858.26.1	galvanski pocinčano	8 / 10	63-67	2	5,5	10	2,3	3,28

Geberit noseći žlijeb, pocinčan i lakiran

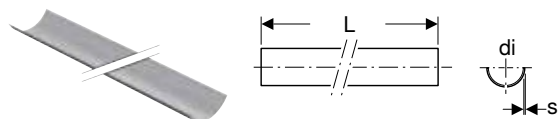

click & scan

Primjene

- Za stabilizaciju Geberit sustava pričvršćivanja

Svojstva

- Lakirano
- Čelik, izvana crno lakiran
- Pocinčano

Tehnički podaci

Materijal	čelik
-----------	-------

Br. art.	Boja / površina	DN	di, \emptyset [mm]	s [mm]	L [m]	EUR/m
360.850.00.1	lakirano	40	40	0,75	3	5,49
361.850.00.1	lakirano	50	50	0,75	3	5,73
364.850.00.1	lakirano	60	63	0,75	3	6,56
365.850.00.1	lakirano	70	75	0,75	3	6,85

Geberit pričvrstna ploča, pravokutna, dva otvora, s navojnom spojnicom M8 / M10

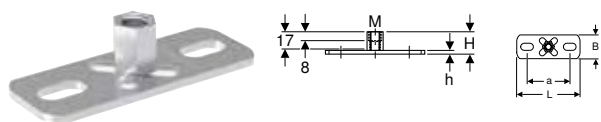

click & scan

Primjene

- Za učvršćenje cijevnih obujmica na konstrukciju objekta
- Za učvršćenje nosivih tračnica na konstrukciju objekta
- Za klizne spojnice cijevi

Svojstva

- Unutarnji navoj
- Pocinčano
- Dvije pričvrstne točke

Tehnički podaci

Materijal	čelik
-----------	-------

Br. art.	M [mm]	a [cm]	L [cm]	B [cm]	H [cm]	h [cm]	EUR/kom.
362.848.26.1	8 / 10	5,4	8	3	1,9	0,3	4,02

Učvršćenja za priključke

Geberit montažna ploča, ravna, jednostruka

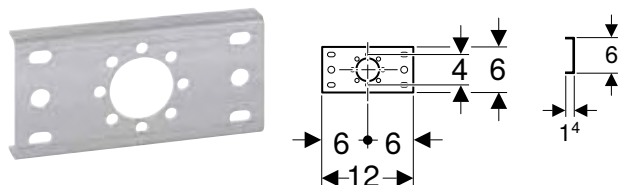

click & scan

Primjene

- Za učvršćenje Geberit priključaka za sustave opskrbe

Svojstva

- Pocinčano

Tehnički podaci

Materijal	čelik
-----------	-------

Opseg isporuke

- Pričvrstni materijal

Br. art.	EUR/kom.
601.736.00.1	6,02

Geberit montažna ploča, ravna, dvostruka, udaljenost između priključaka 10 cm ili 12 cm



click & scan

Primjene

- Za učvršćenje Geberit priključaka za sustave opskrbe

Svojstva

- Pocinčano

Tehnički podaci

Materijal	čelik
-----------	-------

Opseg isporuke

- Pričvrstni materijal

Br. art.	AD [cm]	AD1 [cm]	EUR/kom.
601.738.00.1	12	10	7,97

Pripor

- Geberit obujmica sifonskog koljena za montažne ploče → str. 243

Geberit montažna ploča, ravna, dvostruka, udaljenost između priključaka 7,3 cm ili 15,3 cm

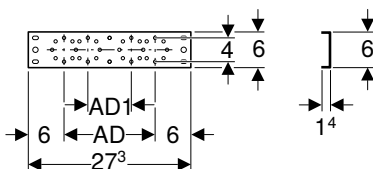

click & scan

Primjene

- Za učvršćenje Geberit priključaka za sustave opskrbe

Svojstva

- Pocinčano

Tehnički podaci

Materijal	čelik
-----------	-------

Opseg isporuke

- Pričvrсни materijal

Br. art.	AD [cm]	AD1 [cm]	EUR/kom.
601.737.00.1	15,3	7,3	7,97

Pribor

- Geberit obujmica sifonskog koljena za montažne ploče → str. 243

Geberit montažna ploča, upuštena, jednostruka

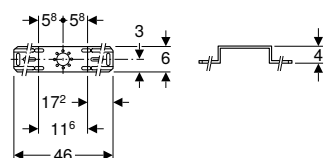

click & scan

Primjene

- Za učvršćenje Geberit priključaka za sustave opskrbe

Svojstva

- Pocinčano

Tehnički podaci

Materijal	čelik
-----------	-------

Opseg isporuke

- Pričvrсни materijal

Br. art.	EUR/kom.
601.733.00.1	7,98

Geberit montažna ploča, upuštena, dvostruka, udaljenost između priključaka 10 cm ili 12 cm

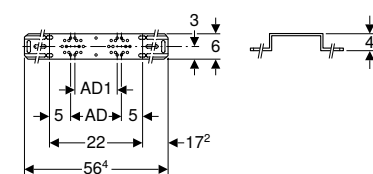

click & scan

Primjene

- Za učvršćenje Geberit priključaka za sustave opskrbe

Svojstva

- Pocinčano

Tehnički podaci

Materijal	čelik
-----------	-------

Opseg isporuke

- Pričvrсни materijal

Br. art.	AD [cm]	AD1 [cm]	EUR/kom.
601.731.00.1	12	10	7,97

Pribor

- Geberit obujmica sifonskog koljena za montažne ploče → str. 243

Geberit montažna ploča, upuštena, dvostruka, udaljenost između priključaka 7,3 cm ili 15,3 cm

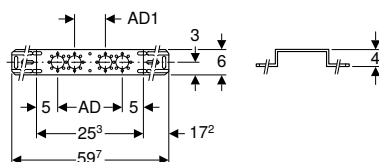

click & scan

Primjene

- Za učvršćenje Geberit priključaka za sustave opskrbe

Svojstva

- Pocinčano

Tehnički podaci

Materijal	čelik
-----------	-------

Opseg isporuke

- Pričvrсни materijal

Br. art.	AD [cm]	AD1 [cm]	EUR/kom.
601.732.00.1	15,3	7,3	7,97

Pribor

- Geberit obujmica sifonskog koljena za montažne ploče → str. 243

Geberit montažna ploča, upuštena, dvostruka, udaljenost između priključaka 15.3 cm

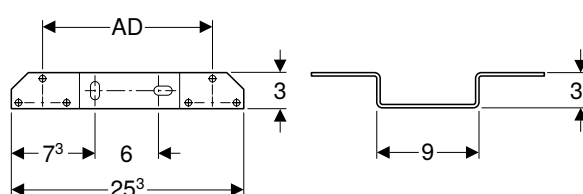

click & scan

Primjene

- Za učvršćenje Geberit priključaka za sustave opskrbe

Svojstva

- Pocinčano

Tehnički podaci

Materijal	čelik
-----------	-------

Opseg isporuke

- Pričvrсни materijal

Br. art.	AD [cm]	EUR/kom.
601.742.00.1	15,3	6,97

Geberit obujmica sifonskog koljena za montažne ploče

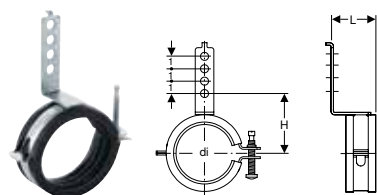

click & scan

Tehnički podaci

Materijal	čelik
-----------	-------

Opseg isporuke

- Pričvrсни materijal

Svojstva

- Zvučno izolirano
- Pocinčano

Br. art.	Boja / površina	di, ø [mm]	L [cm]	H [cm]	EUR/kom.
601.741.00.1	galvanski pocinčano	50–56	3,6	5,2–5,5	5,39

Sistemske brtve

Geberit Mepla set O-prstena i rastavne pločice



click & scan

Primjene

- Za kućnu tehniku, industriju i brodogradnju
- Za Geberit Mepla nazuvice za spajanje stiskanjem
- Pregled primjene – Geberit Mepla → str. 251

Svojstva

- O-prsten od EPDM-a
- Ločilni prstan iz PE-LD

Tehnički podaci

Materijal	EPDM / PE-LD
-----------	--------------

Opseg isporuke

- Set od 2 komada

Br. art.	DN	d, ø [mm]	EUR/kom.
601.910.00.5	12	16	1,59
602.910.00.5	15	20	1,59
603.910.00.5	20	26	1,59
604.910.00.5	25	32	1,46
605.910.00.5	32	40	3,25
606.910.00.5	40	50	5,46
607.910.00.5	50	63	6,38
608.910.00.5	65	75	14,90

Geberit priрубnička brtva od vlaknastog kompozitnog materijala PN 10/16



click & scan

Primjene

- Za hladnu vodu za klimatizaciju bez sredstva za zaštitu od smrzavanja
- Za hladnu vodu za klimatizaciju sa sredstvom za zaštitu od smrzavanja
- Za kućnu tehniku, industriju i brodogradnju
- Pregled primjene – Geberit FlowFit → str. 191
- Pregled primjene – Geberit Mepla → str. 251
- Pregled primjene – Geberit Mapress inox za tekuće medije → str. 299
- Pregled primjene – Geberit Mapress inox za plinovite medije → str. 299
- Pregled primjene – Geberit Mapress Therm → str. 359
- Pregled primjene – Geberit Mapress C-čelik → str. 389
- Pregled primjene – Geberit Mapress bakar
- Pregled primjene – Geberit Mapress CuNiFe

Svojstva

- Bez LABS-a

Tehnički podaci

Radna temperatura	-30 – +180 °C
Materijal	vlaknasti kompozitni materijal

Br. art.	DN	da, ø [mm]	di, ø [mm]	s [mm]	PN [bar]	EUR/kom.
600.041.00.1	15	50	20	2	10 / 16	1,73
600.042.00.1	20	60	25	2	10 / 16	1,94
600.043.00.1	25	70	30	2	10 / 16	2,30
600.044.00.1	32	82	38	2	10 / 16	2,73
600.045.00.1	40	92	45	2	10 / 16	3,25
600.046.00.1	50	107	57	2	10 / 16	3,86
600.047.00.1	65	127	76	2	10 / 16	4,84
600.048.00.1	80	142	89	2	10 / 16	5,81
600.049.00.1	100	162	108	2	10 / 16	6,96

Geberit prirubnička brtva od vlaknastog kompozitnog materijala PN 6

[click & scan](#)

Primjene

- Za hladnu vodu za klimatizaciju bez sredstva za zaštitu od smrzavanja
- Za hladnu vodu za klimatizaciju sa sredstvom za zaštitu od smrzavanja
- Za kućnu tehniku, industriju i brodogradnju
- Pregled primjene – Geberit FlowFit → str. 191
- Pregled primjene – Geberit Mepla → str. 251
- Pregled primjene – Geberit Mapress inox za tekuće medije → str. 299
- Pregled primjene – Geberit Mapress inox za plinovite medije → str. 299
- Pregled primjene – Geberit Mapress Therm → str. 359
- Pregled primjene – Geberit Mapress C-čelik → str. 389
- Pregled primjene – Geberit Mapress bakar
- Pregled primjene – Geberit Mapress CuNiFe

Svojstva

- Bez LABS-a

Tehnički podaci

Radna temperatura	-30 – +180 °C
Materijal	vlaknasti kompozitni materijal

Br. art.	DN	da, ø [mm]	di, ø [mm]	s [mm]	PN [bar]	EUR/kom.
600.051.00.1	15	44	20	2	6	1,53
600.052.00.1	20	54	25	2	6	1,71
600.053.00.1	25	64	30	2	6	2,03
600.054.00.1	32	76	38	2	6	2,43
600.055.00.1	40	86	45	2	6	2,88
600.056.00.1	50	96	57	2	6	3,41
600.057.00.1	65	116	76	2	6	4,29
600.058.00.1	80	132	89	2	6	5,14
600.059.00.1	100	152	108	2	6	6,15

Set vijaka za prirubničke spojeve

Geberit set vijaka za prirubnički spoj, od pocinčanog čelika

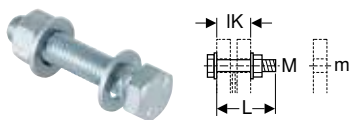
[click & scan](#)

Primjene

- Za prirubnice od C-čelika, bronce i mesinga

Tehnički podaci

Materijal	čelik
-----------	-------

Svojstva

- Pocinčano
- Razred čvrstoće 8.8, EN 20898-2

Opseg isporuke

- Vijak
- 2 podloške
- Matica

Br. art.	M [mm]	m [mm]	L [cm]	IK [cm]	EUR/kom.
91066	12	14	5	3	5,42
91067	12	14	5,5	3,5	5,42
91068	12	14	6	4	5,42

Geberit set vijaka za prirubnički spoj, od CrNi čelika

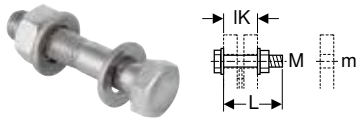

click & scan

Primjene

- Za prirubnice od inoxa, bronce i mesinga

Tehnički podaci

Materijal	CrNi čelik 1.4301 (EN 10088)
-----------	------------------------------

Svojstva

- Vrsta čelika A2, razred čvrstoće 70, EN 3506-1

Opseg isporuke

- Vijak
- 2 podloške
- Matica

Br. art.	M [mm]	m [mm]	L [cm]	IK [cm]	EUR/kom.
91164	10	11	4,5	3,1	3,99
91165	10	11	5	3,6	3,99
91166	12	14	5	3	6,32
91167	12	14	5,5	3,5	5,29
91168	12	14	6	4	5,29
91169	16	18	5,5	3,3	7,87
91170	16	18	6	3,8	6,83
91171	16	18	6,5	4,3	7,87
91172	16	18	7	4,8	7,60





Geberit Mapress inox

Pregled primjene – Geberit Mapress inox za tekuće medije	299
Pregled primjene – Geberit Mapress inox za plinovite medije.....	299
Geberit Mapress inox.....	300
Sistemske cijevi 1.4401	300
Sistemske cijevi 1.4521.....	301
Cijevni umeci	301
Spojnice	302
Redukcije	303
Koljena.....	304
T-komadi.....	308
Prijelazni komadi, fiksni	311
Prijelazni komadi i spojnice, demontažni	318
Kompenzatori	325
Čepovi	325
Priključci	326
Geberit Mapress inox, plin.....	328
Sistemske cijevi 1.4401	328
Cijevni umeci.....	329
Spojnice	329
Redukcije	330
Koljena.....	331
T-komadi.....	334
Prijelazni komadi, fiksni	336
Prijelazni komadi i spojnice, demontažni	340
Čepovi	343
Priključci	344
Pribor za Geberit Mapress inox	345
Zaštitne kape za krajeve cijevi	345
Izolacije za priključke	346
Brtvila za cijevi i fittinge	346
Učvršćenja za cijevi	347
Učvršćenja za priključke.....	348
Sistemske brtve.....	350
Set vijaka za prirubničke spojeve	354



Pregled primjene – Geberit Mapress inox za tekuće medije

Geberit Hrvatska, Izdanje: siječanj 2026

Primjene	Radna temperatura	Maksimalni radni tlak	Cijevi		Fitinzi	
			CrNiMo čelik 1.4401 / 316	CrMoTi čelik 1.4521 / 444	Nehrđajući čelik plavi indikator	Gunmetal / lead-free gun- metal / white indicator
Za hladnu i toplu vodu	0–100 °C	16 bar / 1600 kPa ³⁾	✓	✓	✓	✓
Za rashladnu i ogrjevnu vodu bez sredstva za zaštitu od smrzavanja	0–100 °C	16 bar / 1600 kPa	✓	✓	✓	✓
Za rashladnu i ogrjevnu vodu sa sredstvom za zaštitu od smrzavanja	–30 – +120 ° ⁴⁾	16 bar / 1600 kPa	✓	✓	✓	✓
Za vodu za daljinsko grijanje ≤ 120 °C	0–120 °C	16 bar / 1600 kPa	✓	✓	✓	✓
Za vodu za daljinsko grijanje ≤ 140 °C	0–140 °C	16 bar / 1600 kPa	✓	✓	✓	✓
Za zasićenu paru ≤ 120 °C	0–120 °C	2 bar/200 kPa	✓		✓	
Za zasićenu paru ≤ 155 °C	0–155 °C	4.5 bar / 450 kPa	✓		✓	
Za tehničke i industrijske vode	0–100 °C	16 bar / 1600 kPa	5)	5)	5)	
Za pripremljenu vodu	0–100 °C	16 bar / 1600 kPa	✓ ⁶⁾	✓ ⁶⁾	✓ ⁶⁾	
Za kišnicu s pH vrijednošću ≥ 5.5	0–100 °C	16 bar / 1600 kPa	✓	✓	✓	
Za obrađenu i neobrađenu vodu s pH vrijednošću ≥ 5.5	0–100 °C	16 bar / 1600 kPa	✓	✓	✓	
Za vodu za gašenje (mokro)	0–100 °C	16 bar / 1600 kPa ⁴⁾	✓		✓	
Za vodu za gašenje (mokro/suho, suho)	0–100 °C	16 bar / 1600 kPa ⁴⁾	✓		✓	
Za sprinklere (mokro)	0–100 °C	16 bar / 1600 kPa ⁴⁾	✓		✓	
Za sprinkler (mokro/suho, suho)	0–100 °C	16 bar / 1600 kPa ⁴⁾	✓		✓	
Za toplinske medije (solarni)	–25 – +220 °C ²⁾	16 bar / 1600 kPa	✓	✓	✓	✓
Za mineralna i maziva ulja	Na upit	Na upit	5)		5)	
Za goriva (npr. dizel)	Na upit	Na upit	5)		5)	
Za kemikalije i tehničke fluide	Na upit	Na upit	5)		5)	

✓ Primjena općenito odobrena, ako su definirani dodatni zahtjevi ispunjeni prema napomenama

¹⁾ Upotreba inhibitora, sredstava za zaštitu od korozije, sredstava za zaštitu od smrzavanja samo nakon odobrenja tvrtke Geberit

²⁾ Vijek trajanja s kolektorom u mirovanju: 200 h/a na 180 °C; 60 h/a na 200 °C; ukupno 500 h / vijek trajanja na 220 °C

³⁾ 10 bar / 1000 kPa za MasterFix i MepiaFix

⁴⁾ 16 bar / 1600 kPa for d22–88.9 mm, 12.5 bar / 1250 kPa for 108 mm

⁵⁾ Nakon odobrenja tvrtke Geberit

⁶⁾ Područje primjene prema Tehničkim informacijama (TI) "Pripremljena voda"

⁷⁾ Koristiti samo fitinge s navojnim maticama od CrNi čelika



- Za svaku primjenu moraju se poštovati radni uvjeti navedeni u mjerodavnim odobrenjima, standardima i tehničkim propisima. Oni se mogu razlikovati od gore navedenih podataka

Pregled primjene – Geberit Mapress inox za plinovite medije

Geberit Hrvatska, Izdanje: siječanj 2026

Primjene	Radna temperatura	Maksimalni radni tlak	Cijevi		Fitinzi
			CrNiMo čelik 1.4401 / 316	CrMoTi čelik 1.4521 / 444	
Za komprimirani zrak (razred čistoće ulja 0–3)	0–100 °C	25/16/12 bar 2500/1600/1200 kPa	✓ ³⁾	✓ ³⁾	✓
Za komprimirani zrak (razred čistoće ulja 0–X)	0–100 °C	25/16/12 bar 2500/1600/1200 kPa	✓ ³⁾	✓ ³⁾	✓
Za podtlak ¹⁾	0–100 °C	Abs. ≥ 0,2 bar/20 kPa	✓	4)	✓
Za inertne plinove (npr. dušik)	0–100 °C	25/16/12 bar 2500/1600/1200 kPa	✓ ³⁾	✓ ³⁾	✓
Za industrijske plinove (npr. acetilen, zaštitni plinovi za zavarivanje)	Na upit	Na upit	4)		4)
Za prirodne plinove	–20 – +70 °C	MOP 5 / GT 5 ²⁾	✓		✓
Za ukapljene plinove	–20 – +70 °C	MOP 5 / GT 5 ²⁾	✓		✓
Za bioplinoe	Na upit	Na upit	4)		4)

✓ Primjena općenito odobrena, ako su definirani dodatni zahtjevi ispunjeni prema napomenama

¹⁾ Koristan podtlak za cijevne sisteme Geberit:

Koristan podtlak proizlazi iz tlaka zraka na mjestu ugradnje minus apsolutni tlak od 200 mbar.

Primjer: tlak zraka od 980 mbar - apsolutni tlak od 200 mbar = korisni podtlak od 780 mbar u cijevnom sistemu

²⁾ GT 0.1, ako je neki od navoja > 2"

³⁾ 25 bar / 2500 kPa za d12–54 mm (d35–54 mm samo sa obujmicama za stiskanje), 16 bar / 1600 kPa za d76.1 mm, 12 bar / 1200 kPa za d88.9–108 mm

⁴⁾ Nakon odobrenja tvrtke Geberit

⁵⁾ Razred čistoće ulja prema ISO 8573-1:2010E; za podatke o vlazi i česticama proučite Tehničke podatke "Cijevni sistemi Geberit za instalacije s komprimiranim zrakom"



- Za svaku primjenu moraju se poštovati radni uvjeti navedeni u mjerodavnim odobrenjima, standardima i tehničkim propisima. Oni se mogu razlikovati od gore navedenih podataka

	Brtni prstenovi				Ravne brtve za rastavljive spojnice			Prirubničke brtve
	CIIR crna	FKM plava	FKM bijela	FPM crvena	EPDM crna	FPM zelena	Vlaknasti kompozitni materijal	Vlaknasti kompozitni materijal
	✓				✓		✓	✓
	✓ ¹⁾				✓ ¹⁾		✓	✓
	✓ ¹⁾						✓ ⁷⁾	✓
	✓ ¹⁾					✓	✓ ⁷⁾	✓
		✓ ¹⁾					✓ ⁷⁾	✓
	✓ ¹⁾						✓ ⁷⁾	✓
			✓ ¹⁾				✓ ⁷⁾	✓
	5)				5)		5)	5)
	✓ ⁶⁾				✓ ⁶⁾		✓ ⁶⁾	✓ ⁶⁾
	✓				✓		✓	✓
	✓				✓		✓	✓
	✓				✓		✓	✓
		✓		✓		✓	✓	✓
	✓				✓		✓	✓
		✓		✓		✓	✓	✓
		✓				✓	✓ ⁷⁾	✓
		5)				5)	5)	5)
		5)				5)	5)	5)
	5)	5)			5)	5)	5)	5)



	Brtni prstenovi			Ravne brtve za rastavljive spojnice			Prirubničke brtve
	CIIR crna	FKM plava	HNBR žuta	EPDM crna	FPM zelena	Vlaknasti kompozitni materijal	Vlaknasti kompozitni materijal
	✓ ⁵⁾			✓ ⁵⁾		✓	✓
		✓ ⁵⁾			✓ ⁵⁾	✓	✓
	✓					✓	✓
	✓			✓		✓	✓
	4)					4)	4)
			✓			✓	✓
			✓			✓	✓
			4)			4)	4)

Geberit Mapress inox

Sistemske cijevi 1.4401

Geberit Mapress inox sistemska cijev CrNiMo

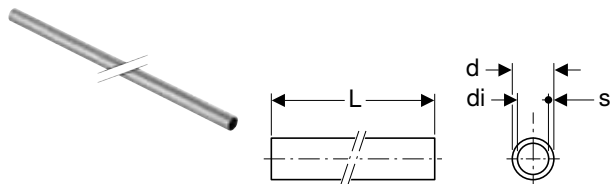

click & scan

Primjene

- Za kućnu tehniku, industriju i brodogradnju
- Pregled primjene – Geberit Mapress inox za tekuće medije → str. 299
- Pregled primjene – Geberit Mapress inox za plinovite medije → str. 299

Svojstva

- Bez LABS-a
- Kraj cijevi s plavim zaštitnim čepom

Tehnički podaci

Materijal	CrNiMo čelik 1.4401 (EN 10088)
Hrapavost	1 μ m
Toplinska rastezljivost	0,0165 mm/(m·K)
Toplinska provodljivost cijevi	15 W/(m·K)
Specifični toplinski kapacitet	500 J/(kg·K)

Br. art.	DN	d, \emptyset [mm]	di, \emptyset [mm]	s [mm]	EUR/m
L / duljina: 6 m					
39012	10	12	10	1	11,79
39002	12	15	13	1	11,64
39003	15	18	16	1	13,68
39004	20	22	19,6	1,2	18,23
39005	25	28	25,6	1,2	22,60
39006	32	35	32	1,5	33,43
39007	40	42	39	1,5	40,96
39008	50	54	51	1,5	51,81
39009	65	76,1	72,1	2	104,90
39010	80	88,9	84,9	2	120,00
39011	100	108	104	2	143,80

Pribor

- Geberit Mapress cijevni rezač R → str. 528
- Geberit Mapress cijevni strugač → str. 528
- Geberit Mapress šablona za dubinu umetanja s markerom za označavanje → str. 529
- Geberit Mapress zaštitna kapica za kraj cijevi, prozirna → str. 345
- Geberit Mapress RE 1 električni uređaj za uklanjanje srha sa cijevi u kovčegu → str. 528

Sistemske cijevi 1.4521

Geberit Mapress inox sistemska cijev CrMoTi

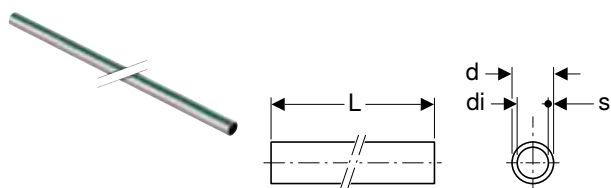

click & scan

Primjene

- Pregled primjene – Geberit Mapress inox za tekuće medije → str. 299
- Pregled primjene – Geberit Mapress inox za plinovite medije → str. 299

Svojstva

- Bez LABS-a
- Kraj cijevi sa zelenim zaštitnim čepom

Tehnički podaci

Materijal	CrMoTi čelik 1.4521 (DIN EN 10088)
Hrapavost	1,5 µm
Toplinska rastezljivost	0,0104 mm/(m·K)
Toplinska provodljivost cijevi	23 W/(m·K)
Specifični toplinski kapacitet	430 J/(kg·K)

Br. art.	DN	d, ø [mm]	di, ø [mm]	s [mm]	L [m]	EUR/m
39041	10	12	10	1	6	6,45
39042	12	15	13	1	6	9,13
39043	15	18	16	1	6	11,01
39044	20	22	19,6	1,2	6	14,62
39045	25	28	25,6	1,2	6	18,06
39046	32	35	32	1,5	6	26,70
39047	40	42	39	1,5	6	32,50
39048	50	54	51	1,5	6	40,02

Pribor

- Geberit Mapress cijevni rezač R → str. 528
- Geberit Mapress cijevni strugač → str. 528
- Geberit Mapress šablona za dubinu umetanja s markerom za označavanje → str. 529
- Geberit Mapress zaštitna kapica za kraj cijevi, prozirna → str. 345
- Geberit Mapress RE 1 električni uređaj za uklanjanje srha sa cijevi u kovčegu → str. 528

Cijevni umeci

Geberit Mapress inox cijevni umetak

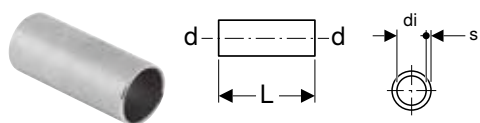

click & scan

Primjene

- Pregled primjene – Geberit Mapress inox za tekuće medije → str. 299
- Pregled primjene – Geberit Mapress inox za plinovite medije → str. 299

Tehnički podaci

Materijal	CrNiMo čelik 1.4401 (EN 10088)
-----------	--------------------------------

Br. art.	DN	d, ø [mm]	di, ø [mm]	s [mm]	L [cm]	EUR/kom.
32050	12	15	13	1	5	3,17
32051	15	18	16	1	5	3,44
32052	20	22	19,6	1,2	5,2	3,70
32053	25	28	25,6	1,2	5,6	4,82
32054	32	35	32	1,5	6,2	6,10
32055	40	42	39	1,5	8	8,49
32056	50	54	51	1,5	9	11,03
32057	65	76,1	72,1	2	13,6	45,23
32058	80	88,9	84,9	2	15	52,72
32059	100	108	104	2	18	73,77

Spojnice

Geberit Mapress inox spojnica



click & scan

Primjene

- Za kućnu tehniku, industriju i brodogradnju
- Pregled primjene – Geberit Mapress inox za tekuće medije → str. 299
- Pregled primjene – Geberit Mapress inox za plinovite medije → str. 299

Svojstva

- Pokazatelj stisnutosti
- Nestisnuto propušta
- Brtveni prsten od CIIR-a, crni
- Spojnica za stiskanje s prozirnim zaštitnim čepom

Tehnički podaci

Materijal	CrNiMo čelik 1.4401 (EN 10088)
-----------	--------------------------------

Br. art.	DN	d, ø [mm]	L [cm]	Z [cm]	EUR/kom.
33001	10	12	4,2	0,8	6,98
32002	12	15	4,8	0,8	6,09
32003	15	18	4,8	0,8	6,47
32004	20	22	5	0,8	7,60
32005	25	28	5,4	0,8	8,76
32006	32	35	6,2	1	10,63
32007	40	42	7,1	1,1	14,44
32008	50	54	8,3	1,3	17,34
32009	65	76,1	12,7	2,1	83,52
32010	80	88,9	14,5	2,5	97,54
32011	100	108	17,6	2,6	125,60

Geberit Mapress inox klizna spojnica

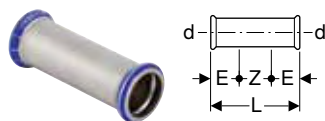

click & scan

Primjene

- Za kućnu tehniku, industriju i brodogradnju
- Pregled primjene – Geberit Mapress inox za tekuće medije → str. 299
- Pregled primjene – Geberit Mapress inox za plinovite medije → str. 299

Svojstva

- Pokazatelj stisnutosti
- Nestisnuto propušta
- Brtveni prsten od CIIR-a, crni
- Spojnica za stiskanje s prozirnim zaštitnim čepom

Tehnički podaci

Materijal	CrNiMo čelik 1.4401 (EN 10088)
-----------	--------------------------------

Br. art.	DN	d, ø [mm]	E [cm]	L [cm]	Z [cm]	EUR/kom.
32101	10	12	2,5	6,7	1,7	9,39
32102	12	15	2,5	8	3	10,13
32103	15	18	2,5	8	3	10,51
32104	20	22	2,5	8,4	3,4	12,01
32105	25	28	3	9,1	3,1	13,92
32106	32	35	3	10,2	4,2	15,33
32107	40	42	4	12	4	17,97
32108	50	54	4	14	6	23,14
32109	65	76,1	6	23	11	126,80
32110	80	88,9	7	26	12	143,60
32111	100	108	8	31	15	172,90

Redukcije

Geberit Mapress inox redukcija s ravnim krajem

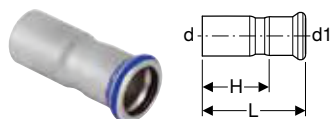

click & scan

Primjene

- Za kućnu tehniku, industriju i brodogradnju
- Pregled primjene – Geberit Mapress inox za tekuće medije
→ str. 299
- Pregled primjene – Geberit Mapress inox za plinovite medije
→ str. 299

Svojstva

- Pokazatelj stisnutosti
- Nestisnuto propušta
- Centrično
- Brtveni prsten od CIIR-a, crni
- Spojnica za stiskanje s prozirnim zaštitnim čepom

Tehnički podaci

Materijal	CrNiMo čelik 1.4401 (EN 10088)
-----------	--------------------------------

Br. art.	DN	d, ø [mm]	d1, ø [mm]	L [cm]	H [cm]	EUR/kom.
33002	12 / 10	15	12	5,1	3,4	7,61
33003	15 / 10	18	12	5,3	3,6	6,47
32303	15 / 12	18	15	5,5	3,5	6,47
33004	20 / 10	22	12	6	4,3	7,09
32305	20 / 12	22	15	5,9	3,9	7,09
32306	20 / 15	22	18	5,7	3,7	7,09
32307	25 / 12	28	15	6,6	4,6	8,10
32308	25 / 15	28	18	6,4	4,4	8,10
32309	25 / 20	28	22	6	3,9	8,10
32310	32 / 12	35	15	7,5	5,5	12,66
32311	32 / 15	35	18	7,4	5,4	12,66
32312	32 / 20	35	22	7,1	5	12,66
32313	32 / 25	35	28	6,8	4,5	12,66
32314	40 / 12	42	15	8,1	6,1	16,18
32315	40 / 15	42	18	8	6	16,18
32316	40 / 20	42	22	8,2	6,1	16,18
32317	40 / 25	42	28	8,3	6	16,18
32318	40 / 32	42	35	7,7	5,1	16,18
32319	50 / 12	54	15	9,7	7,7	22,88
32320	50 / 15	54	18	9,6	7,6	22,88
32321	50 / 20	54	22	9,5	7,4	22,88
32322	50 / 25	54	28	11	8,7	22,88
32323	50 / 32	54	35	10,6	8	22,88
32324	50 / 40	54	42	9,2	6,2	22,88
32331	65 / 50	76,1	54	14,6	11,1	73,42
32338	80 / 50	88,9	54	16,2	12,8	79,10
32339	80 / 65	88,9	76,1	16,1	10,8	79,10
32345	100 / 50	108	54	17,2	13,7	83,27
32346	100 / 65	108	76,1	18,4	13,1	83,27
32348	100 / 80	108	88,9	20,3	14,3	83,27



Koljena

Geberit Mapress inox koljeno

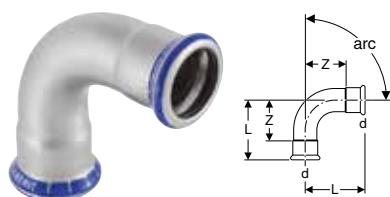

click & scan

Primjene

- Za kućnu tehniku, industriju i brodogradnju
- Pregled primjene – Geberit Mapress inox za tekuće medije
→ str. 299
- Pregled primjene – Geberit Mapress inox za plinovite medije
→ str. 299

Svojstva

- Pokazatelj stisnutosti
- Nestisnuto propušta
- Brtveni prsten od CIIR-a, crni
- Spojnica za stiskanje s prozirnim zaštitnim čepom

Tehnički podaci

Materijal	CrNiMo čelik 1.4401 (EN 10088)
-----------	--------------------------------

Br. art.	DN	d, ø [mm]	L [cm]	Z [cm]	EUR/kom.
arc / kut: 15°					
36101	12	15	3	1	8,88
36103	20	22	3,2	1,1	12,06
36104	25	28	3,6	1,3	15,22
36105	32	35	3,2	0,6	20,32
36106	40	42	3,7	0,7	32,24
36107	50	54	4,4	0,9	42,74
36108	65	76,1	7,5	2,2	126,20
36109	80	88,9	8,5	2,5	151,30
36110	100	108	10,3	2,8	207,30
arc / kut: 30°					
36121	12	15	3,3	1,3	8,88
36123	20	22	3,7	1,6	12,06
36124	25	28	4,1	1,8	15,22
36125	32	35	3,7	1,1	20,32
36126	40	42	4,4	1,4	32,24
36127	50	54	5,2	1,7	42,74
36128	65	76,1	8,8	3,5	126,20
36129	80	88,9	10,1	4,1	151,30
36130	100	108	12,2	4,7	207,30
arc / kut: 45°					
30601	10	12	2,3	0,6	8,10
30602	12	15	2,8	0,8	8,87
30603	15	18	2,9	0,9	9,99
30604	20	22	3,2	1,1	12,16
30605	25	28	3,7	1,4	15,17
32606	32	35	4,3	1,7	20,37
32607	40	42	5,1	2,1	32,00
32608	50	54	6,2	2,7	42,48
32609	65	76,1	10,1	4,8	125,60
32610	80	88,9	11,7	5,7	150,60
32611	100	108	14,3	6,8	206,10
arc / kut: 90°					
30101	10	12	3,1	1,4	8,10
30102	12	15	3,8	1,8	8,87
30103	15	18	4,2	2,2	9,99
30104	20	22	4,7	2,6	12,16
30105	25	28	5,7	3,4	15,17
31106	32	35	6,8	4,2	20,37
31107	40	42	8	5	32,00
31108	50	54	10	6,5	42,48
31109	65	76,1	15,7	10,4	125,60
31110	80	88,9	18,4	12,4	150,60
31111	100	108	22,6	15,1	206,10

Geberit Mapress inox koljeno s ravnim krajem

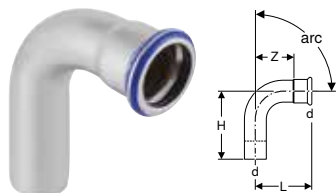

click & scan

Primjene

- Za kućnu tehniku, industriju i brodogradnju
- Pregled primjene – Geberit Mapress inox za tekuće medije
→ str. 299
- Pregled primjene – Geberit Mapress inox za plinovite medije
→ str. 299

Svojstva

- Pokazatelj stisnutosti
- Nestisnuto propušta
- Brtveni prsten od CIIR-a, crni
- Spojnica za stiskanje s prozirnim zaštitnim čepom

Tehnički podaci

Materijal	CrNiMo čelik 1.4401 (EN 10088)
-----------	--------------------------------

Br. art.	DN	d, ø [mm]	L [cm]	H [cm]	Z [cm]	EUR/kom.
arc / kut: 45°						
30701	10	12	2,3	3,1	0,6	8,10
30702	12	15	2,8	3,6	0,8	8,87
30703	15	18	2,9	3,6	0,9	9,99
30704	20	22	3,2	4	1,1	12,16
30705	25	28	3,7	4,4	1,4	15,17
32706	32	35	4,3	5	1,7	20,37
32707	40	42	5,1	5,9	2,1	32,00
32708	50	54	6,2	7	2,7	42,48
32709	65	76,1	10,3	11,1	5	125,60
32710	80	88,9	11,7	12,8	5,7	150,60
32711	100	108	14,3	15,8	6,8	206,10
arc / kut: 90°						
30301	10	12	3,1	4,5	1,4	8,10
30302	12	15	3,8	4,8	1,8	8,87
30303	15	18	4,2	5,1	2,2	9,99
30304	20	22	4,7	5,8	2,6	12,16
30305	25	28	5,7	6,3	3,4	15,17
33306	32	35	6,8	7,4	4,2	20,37
33307	40	42	8	8,8	5	32,00
33308	50	54	10	10,8	6,5	42,48
33309	65	76,1	15,7	16,7	10,4	125,60
33310	80	88,9	18,4	19,5	12,4	150,60
33311	100	108	22,6	24,1	15,1	206,10



Geberit Mapress inox obilazno koljeno

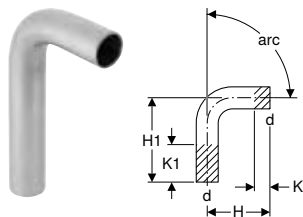

click & scan

Primjene

- Pregled primjene – Geberit Mapress inox za tekuće medije → str. 299
- Pregled primjene – Geberit Mapress inox za plinovite medije → str. 299
- Pregled primjene – Geberit Mapress Therm → str. 359

Tehnički podaci

Materijal	CrNiMo čelik 1.4401 (EN 10088)
-----------	--------------------------------

Br. art.	DN	d, ø [mm]	H [cm]	H1 [cm]	K [cm]	K1 maks. [cm]	EUR/kom.
arc / kut: 15°							
30892	12	15	4	11	0	7	10,63
30893	15	18	4	11,2	0	7,1	10,87
30894	20	22	4,1	11,4	0	7,3	11,40
30905	25	28	4,3	11,9	0	7,6	13,62
30906	32	35	4,1	11,8	0	7,7	24,40
30907	40	42	4,7	13,7	0	9	30,34
30908	50	54	5,5	14,9	0	9,4	38,05
30009	65	76,1	8,4	20,4	0	12	128,80
30010	80	88,9	9,5	22	0	12,5	154,60
30011	100	108	11,7	25,4	0	13,7	211,50
arc / kut: 30°							
30932	12	15	4,3	11,3	0	7	10,63
30933	15	18	4,4	11,6	0	7,1	10,87
30934	20	22	4,6	11,8	0	7,2	11,40
30935	25	28	4,8	12,4	0	7,6	13,62
30936	32	35	4,6	12,3	0	7,7	24,40
30937	40	42	5,4	14,4	0	9	30,34
30938	50	54	6,3	15,7	0	9,4	38,05
30029	65	76,1	9,7	21,7	0	12	128,80
30030	80	88,9	11,1	23,6	0	12,5	154,60
30031	100	108	13,6	27,3	0	13,7	211,50
arc / kut: 45°							
30872	12	15	4,5	11,6	0	7,1	10,63
30873	15	18	4,2	11,7	0	7,5	10,87
30874	20	22	5,2	12,3	0	7,1	11,40
30875	25	28	5,6	13,1	0	7,5	13,62
30876	32	35	5,3	12,9	0	7,6	24,40
30877	40	42	6,1	15,1	0	9	30,34
30878	50	54	7,3	16,7	0	9,4	38,05
30049	65	76,1	11,1	23	0	11,9	128,80
30050	80	88,9	13	25,2	0	12,2	154,60
30051	100	108	15,7	29,4	0	13,7	211,50
arc / kut: 60°							
30942	12	15	5	12	0	7	10,63
30943	15	18	5,3	12,4	0	7,1	10,87
30944	20	22	5,6	12,8	0	7,2	11,40
30955	25	28	6,1	13,7	0	7,6	13,62
30956	32	35	5,9	13,6	0	7,7	24,40
30957	40	42	6,9	15,9	0	9	30,34
30958	50	54	8,3	17,7	0	9,4	38,05
30069	65	76,1	12,6	24,6	0	12	128,80
30070	80	88,9	14,6	27,1	0	12,5	154,60
30071	100	108	18	31,7	0	13,7	211,50
arc / kut: 90°							
30402	12	15	5,9	12,9	0	7	10,63
30403	15	18	6,1	13,3	0	7,2	10,87
30404	20	22	7	14,2	0	7,2	12,29
30405	25	28	7,9	15,5	0	7,6	13,62
30406	32	35	7,7	15,4	0	7,7	24,40
30407	40	42	9	18	0	9	36,15

Br. art.	DN	d, ø [mm]	H [cm]	H1 [cm]	K [cm]	K1 maks. [cm]	EUR/kom.
30408	50	54	11,1	20,5	0	9,4	47,00
30089	65	76,1	16,6	28,6	0	12	128,80
30090	80	88,9	19,4	31,9	0	12,5	154,60
30091	100	108	24	37,7	0	13,7	211,50

Geberit Mapress inox obilazno koljeno 90°, dugo

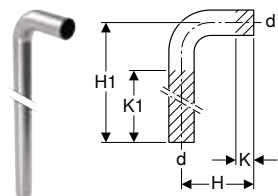

click & scan

Primjene

- Pregled primjene – Geberit Mapress inox za tekuće medije → str. 299
- Pregled primjene – Geberit Mapress inox za plinovite medije → str. 299

Tehnički podaci

Materijal	CrNiMo čelik 1.4401 (EN 10088)
-----------	--------------------------------

Br. art.	DN	d, ø [mm]	arc [°]	H [cm]	H1 [cm]	K [cm]	K1 maks. [cm]	EUR/kom.
30414	20	22	90	7	84	1,5	70	33,77
30415	25	28	90	8	85	1,7	77	36,26

Geberit Mapress inox obilazni luk

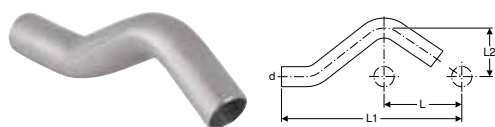

click & scan

Primjene

- Pregled primjene – Geberit Mapress inox za tekuće medije → str. 299
- Pregled primjene – Geberit Mapress inox za plinovite medije → str. 299
- Pregled primjene – Geberit Mapress Therm → str. 359

Tehnički podaci

Materijal	CrNiMo čelik 1.4401 (EN 10088)
-----------	--------------------------------

Br. art.	DN	d, ø [mm]	arc [°]	L [cm]	L1 [cm]	L2 [cm]	EUR/kom.
30802	12	15	30	6	16,5	3,2	9,26
30803	15	18	30	6	16,6	3,3	9,77
30804	20	22	30	6	16,8	3,5	10,88
30805	25	28	30	6	17,9	3,8	13,43



T-komadi

Geberit Mapress inox T-komad, jednakokračni

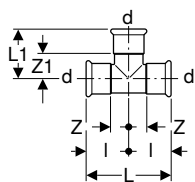

click & scan

Primjene

- Za kućnu tehniku, industriju i brodogradnju
- Pregled primjene – Geberit Mapress inox za tekuće medije
→ str. 299
- Pregled primjene – Geberit Mapress inox za plinovite medije
→ str. 299

Svojstva

- Pokazatelj stisnutosti
- Nestisnuto propušta
- Brtveni prsten od CIIR-a, crni
- Spojnica za stiskanje s prozirnim zaštitnim čepom

Tehnički podaci

Materijal	CrNiMo čelik 1.4401 (EN 10088)
-----------	--------------------------------

Br. art.	DN	d, ø [mm]	arc [°]	L [cm]	L1 [cm]	l [cm]	Z [cm]	Z1 [cm]	EUR/kom.
33008	10	12	90	5,6	3,5	2,8	1,1	1,8	12,16
31002	12	15	90	6,4	3,9	3,2	1,2	1,9	14,18
31003	15	18	90	6,8	4,1	3,4	1,4	2,1	14,56
31004	20	22	90	7,4	4,4	3,7	1,6	2,3	15,33
31005	25	28	90	8,4	5	4,2	1,9	2,7	18,60
31006	32	35	90	10	5,7	5	2,4	3,1	23,14
31007	40	42	90	11,4	6,5	5,7	2,7	3,5	33,35
31008	50	54	90	13,8	7,7	6,9	3,4	4,2	38,80
31009	65	76,1	90	23	11	11,5	6,2	5,7	207,70
31010	80	88,9	90	26	12,7	13	7	6,7	189,70
31011	100	108	90	31	15,3	15,5	8	7,8	257,80

Geberit Mapress inox T-komad, reducirani

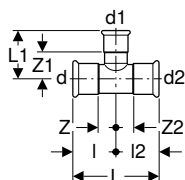

click & scan

Primjene

- Za kućnu tehniku, industriju i brodogradnju
- Pregled primjene – Geberit Mapress inox za tekuće medije
→ str. 299
- Pregled primjene – Geberit Mapress inox za plinovite medije
→ str. 299

Svojstva

- Pokazatelj stisnutosti
- Nestisnuto propušta
- Brtveni prsten od CIIR-a, crni
- Spojnica za stiskanje s prozirnim zaštitnim čepom

Tehnički podaci

Materijal	CrNiMo čelik 1.4401 (EN 10088)
-----------	--------------------------------

Br. art.	DN	d, ø [mm]	d1, ø [mm]	d2, ø [mm]	arc [°]	L [cm]	L1 [cm]	l [cm]	l2 [cm]	Z [cm]	Z1 [cm]	Z2 [cm]	EUR/kom.
33005	12 / 10 / 12	15	12	15	90	6,4	3,5	3,2	3,2	1,2	1,8	1,2	14,18
33006	15 / 10 / 15	18	12	18	90	6,8	3,7	3,4	3,4	1,4	2	1,4	14,56
31208	15 / 12 / 12	18	15	15	90	7,9	4,1	3,4	4,5	1,4	2,1	2,5	14,56
31204	15 / 12 / 15	18	15	18	90	6,8	4,1	3,4	3,4	1,4	2,1	1,4	14,56
33007	20 / 10 / 20	22	12	22	90	7,4	3,9	3,7	3,7	1,6	2,3	1,6	15,33
31227	20 / 12 / 15	22	15	18	90	8,5	4,3	3,7	4,8	1,6	2,3	2,8	15,44
31206	20 / 12 / 20	22	15	22	90	7,4	4,3	3,7	3,7	1,6	2,3	1,6	15,33
31228	20 / 15 / 15	22	18	18	90	8,5	4,3	3,7	4,8	1,6	2,3	2,8	15,44
31207	20 / 15 / 20	22	18	22	90	7,4	4,3	3,7	3,7	1,6	2,3	1,6	15,33
31209	25 / 12 / 25	28	15	28	90	8,4	4,6	4,2	4,2	1,9	2,6	1,9	18,60
31210	25 / 15 / 25	28	18	28	90	8,4	4,6	4,2	4,2	1,9	2,6	1,9	18,60
31234	25 / 20 / 20	28	22	22	90	9	4,7	4,2	4,8	1,9	2,6	2,7	18,71
31211	25 / 20 / 25	28	22	28	90	8,4	4,7	4,2	4,2	1,9	2,6	1,9	18,60
31212	32 / 12 / 32	35	15	35	90	10	4,9	5	5	2,4	2,9	2,4	23,14

Br. art.	DN	d, ø [mm]	d1, ø [mm]	d2, ø [mm]	arc [°]	L [cm]	L1 [cm]	l [cm]	l2 [cm]	Z [cm]	Z1 [cm]	Z2 [cm]	EUR/kom.
31213	32 / 15 / 32	35	18	35	90	10	4,9	5	5	2,4	2,9	2,4	23,14
31235	32 / 20 / 25	35	22	28	90	10,4	5	5	5,4	2,4	2,9	3,1	23,27
31214	32 / 20 / 32	35	22	35	90	10	5	5	5	2,4	2,9	2,4	23,14
31242	32 / 25 / 25	35	28	28	90	10,4	5,3	5	5,4	2,4	3	3,1	23,27
31215	32 / 25 / 32	35	28	35	90	10	5,3	5	5	2,4	3	2,4	23,14
31216	40 / 12 / 40	42	15	42	90	11,4	5,3	5,7	5,7	2,7	3,3	2,7	33,35
31217	40 / 15 / 40	42	18	42	90	11,4	5,3	5,7	5,7	2,7	3,3	2,7	33,35
31243	40 / 20 / 32	42	22	35	90	11,5	5,4	5,7	5,8	2,7	3,3	3,2	33,62
31218	40 / 20 / 40	42	22	42	90	11,4	5,4	5,7	5,7	2,7	3,3	2,7	33,35
31251	40 / 25 / 32	42	28	35	90	11,5	5,7	5,7	5,8	2,7	3,4	3,2	33,62
31219	40 / 25 / 40	42	28	42	90	11,4	5,7	5,7	5,7	2,7	3,4	2,7	33,35
31220	40 / 32 / 40	42	35	42	90	11,4	6,1	5,7	5,7	2,7	3,5	2,7	33,35
31221	50 / 12 / 50	54	15	54	90	13,8	5,9	6,9	6,9	3,4	3,9	3,4	38,80
31222	50 / 15 / 50	54	18	54	90	13,8	5,9	6,9	6,9	3,4	3,9	3,4	38,80
31223	50 / 20 / 50	54	22	54	90	13,8	6	6,9	6,9	3,4	3,9	3,4	38,80
31224	50 / 25 / 50	54	28	54	90	13,8	6,3	6,9	6,9	3,4	4	3,4	38,80
31225	50 / 32 / 50	54	35	54	90	13,8	6,7	6,9	6,9	3,4	4,1	3,4	38,80
31226	50 / 40 / 50	54	42	54	90	13,8	7,1	6,9	6,9	3,4	4,1	3,4	38,80
31229	65 / 20 / 65	76,1	22	76,1	90	23	7,2	11,5	11,5	6,2	5,1	6,2	200,60
31230	65 / 25 / 65	76,1	28	76,1	90	23	7,5	11,5	11,5	6,2	5,2	6,2	200,60
31231	65 / 32 / 65	76,1	35	76,1	90	23	7,9	11,5	11,5	6,2	5,3	6,2	200,60
31232	65 / 40 / 65	76,1	42	76,1	90	23	8,3	11,5	11,5	6,2	5,3	6,2	200,60
31233	65 / 50 / 65	76,1	54	76,1	90	23	8,9	11,5	11,5	6,2	5,4	6,2	200,60
31236	80 / 20 / 80	88,9	22	88,9	90	26	7,8	13	13	7	5,7	7	209,10
31237	80 / 25 / 80	88,9	28	88,9	90	26	8,1	13	13	7	5,8	7	209,10
31238	80 / 32 / 80	88,9	35	88,9	90	26	8,5	13	13	7	5,9	7	209,10
31239	80 / 40 / 80	88,9	42	88,9	90	26	8,9	13	13	7	5,9	7	209,10
31240	80 / 50 / 80	88,9	54	88,9	90	26	9,5	13	13	7	6	7	209,10
31241	80 / 65 / 80	88,9	76,1	88,9	90	26	11,6	13	13	7	6,3	7	209,10
31244	100 / 20 / 100	108	22	108	90	31	8,8	15,5	15,5	8	6,7	8	257,80
31245	100 / 25 / 100	108	28	108	90	31	9,1	15,5	15,5	8	6,8	8	257,80
31246	100 / 32 / 100	108	35	108	90	31	9,5	15,5	15,5	8	6,9	8	257,80
31247	100 / 40 / 100	108	42	108	90	31	9,9	15,5	15,5	8	6,9	8	257,80
31248	100 / 50 / 100	108	54	108	90	31	10,5	15,5	15,5	8	7	8	257,80
31249	100 / 65 / 100	108	76,1	108	90	31	12,6	15,5	15,5	8	7,3	8	257,80
31250	100 / 80 / 100	108	88,9	108	90	31	13,7	15,5	15,5	8	7,7	8	257,80

Geberit Mapress inox T-komad s vanjskim navojem

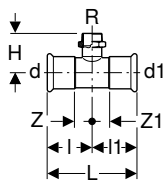

click & scan



Primjene

- Za kućnu tehniku, industriju i brodogradnju
- Pregled primjene – Geberit Mapress inox za tekuće medije
→ str. 299
- Pregled primjene – Geberit Mapress inox za plinovite medije
→ str. 299

Svojstva

- Pokazatelj stisnutosti
- Nestisnuto propušta
- Brtveni prsten od CIIR-a, crni
- Spojnica za stiskanje s prozirnim zaštitnim čepom

Tehnički podaci

Materijal	CrNiMo čelik 1.4401 (EN 10088)
-----------	--------------------------------

Br. art.	DN	d, ø [mm]	R [°]	d1, ø [mm]	arc [°]	L [cm]	l [cm]	l1 [cm]	H [cm]	Z [cm]	Z1 [cm]	EUR/kom.
31401	12 / 10 / 12	15	3/8	15	90	6,4	3,2	3,2	5	1,2	1,2	24,03
31454	12 / 15 / 12	15	1/2	15	90	6,4	3,2	3,2	4	1,2	1,2	15,33
31455	15	18	1/2	18	90	6,8	3,4	3,4	4,2	1,4	1,4	15,33
31458	20	22	3/4	22	90	7,4	3,7	3,7	4,8	1,6	1,6	16,82
31461	25	28	1	28	90	8,4	4,2	4,2	5,4	1,9	1,9	19,07
31464	32	35	1 1/4	35	90	10	5	5	6	2,4	2,4	23,29

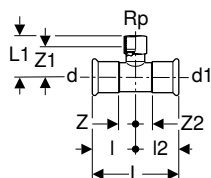
Geberit Mapress inox T-komad s unutarnjim navojem

click & scan

Primjene

- Za kućnu tehniku, industriju i brodogradnju
- Pregled primjene – Geberit Mapress inox za tekuće medije
→ str. 299
- Pregled primjene – Geberit Mapress inox za plinovite medije
→ str. 299

Svojstva

- Pokazatelj stisnutosti
- Nestisnuto propušta
- Brtveni prsten od CIIR-a, crni
- Spojnica za stiskanje s prozirnim zaštitnim čepom

Tehnički podaci

Materijal	CrNiMo čelik 1.4401 (EN 10088)
-----------	--------------------------------

Br. art.	DN	d, ø [mm]	Rp ["]	d1, ø [mm]	arc [°]	L [cm]	L1 [cm]	I [cm]	I2 [cm]	Z [cm]	Z1 [cm]	Z2 [cm]	EUR/kom.
31303	10 / 12 / 10	12	3/8	12	90	5,6	3,2	2,8	2,8	1	2,1	1	15,68
31304	12 / 15 / 12	15	1/2	15	90	6,4	4	3,2	3,2	1,2	2,7	1,2	15,33
31305	15	18	1/2	18	90	6,8	4,1	3,4	3,4	1,4	2,9	1,4	15,33
31306	15 / 20 / 15	18	3/4	18	90	6,8	4,4	3,4	3,4	1,4	2,9	1,4	15,33
31307	20 / 15 / 20	22	1/2	22	90	7,4	4,3	3,7	3,7	1,6	3	1,6	16,82
31308	20	22	3/4	22	90	7,4	4,6	3,7	3,7	1,6	3,1	1,6	16,82
31309	25 / 15 / 25	28	1/2	28	90	8,4	4,6	4,2	4,2	1,9	3,3	1,9	18,83
31310	25 / 20 / 25	28	3/4	28	90	8,4	4,9	4,2	4,2	1,9	3,4	1,9	18,83
31311	25	28	1	28	90	8,4	5,3	4,2	4,2	1,9	3,6	1,9	18,83
31312	32 / 15 / 32	35	1/2	35	90	10	5	5	5	2,4	3,7	2,4	22,88
31313	32 / 20 / 32	35	3/4	35	90	10	5,3	5	5	2,4	3,8	2,4	22,88
31314	32 / 25 / 32	35	1	35	90	10	5,6	5	5	2,4	3,9	2,4	23,00
31316	40 / 15 / 40	42	1/2	42	90	11,4	5,3	5,7	5,7	2,7	4	2,7	27,95
31317	40 / 20 / 40	42	3/4	42	90	11,4	5,6	5,7	5,7	2,7	4,1	2,7	27,95
31318	40 / 25 / 40	42	1	42	90	11,4	6	5,7	5,7	2,7	4,3	2,7	28,03
31320	50 / 15 / 50	54	1/2	54	90	13,8	5,9	6,9	6,9	3,4	4,6	3,4	33,25
31321	50 / 20 / 50	54	3/4	54	90	13,8	6,2	6,9	6,9	3,4	4,7	3,4	33,25
31322	50 / 25 / 50	54	1	54	90	13,8	6,6	6,9	6,9	3,4	4,9	3,4	33,45
31324	50	54	2	54	90	13,8	7,9	6,9	6,9	3,4	5,6	3,4	56,36
31326	65 / 20 / 65	76,1	3/4	76,1	90	23	7,4	11,5	11,5	6,2	5,9	6,2	195,00
31329	65 / 50 / 65	76,1	2	76,1	90	23	9,1	11,5	11,5	6,2	6,8	6,2	195,00
31331	80 / 20 / 80	88,9	3/4	88,9	90	26	8	13	13	7	6,5	7	211,70
31334	80 / 50 / 80	88,9	2	88,9	90	26	9,7	13	13	7	7,4	7	211,70
31336	100 / 20 / 100	108	3/4	108	90	31	9	15,5	15,5	8	7,5	8	254,90
31339	100 / 50 / 100	108	2	108	90	31	10,7	15,5	15,5	8	8,4	8	254,90

Prijelazni komadi, fiksni

Geberit Mapress inox prijelazni komad s ravnim krajem i krajem za zavarivanje

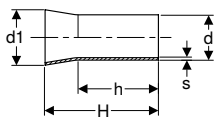

click & scan

Primjene

- Za kućnu tehniku, industriju i brodogradnju
- Za varenje na cijevi od inoxa prema EN ISO 1127, materijal br. 1.4404
- Pregled primjene – Geberit Mapress inox za tekuće medije → str. 299
- Pregled primjene – Geberit Mapress inox za plinovite medije → str. 299

Tehnički podaci

Materijal	CrNiMo čelik 1.4404 (EN 10088)
-----------	--------------------------------

Br. art.	DN	d, ø [mm]	d1, ø [mm]	s [mm]	H [cm]	h [cm]	EUR/kom.
32412	12	15	17,2	1	4,5	3,4	20,60
32413	15	18	21,3	1	5	3,7	20,60
32414	20	22	26,9	1,2	5,5	3,9	21,87
32415	25	28	33,7	1,2	5,5	3,9	23,02
32416	32	35	42,4	1,5	6,5	4,4	24,28
32417	40	42	48,3	1,5	7,5	5,4	25,56
32418	50	54	60,3	1,5	8	5,8	27,94
32419	65	76,1	76,1	2	12		36,42
32420	80	88,9	88,9	2	13,5		39,05
32421	100	108	114,3	2	15	12,8	45,99

Geberit FlowFit prijelazni komad na Geberit Mapress, s ravnim krajem, nehrđajući čelik

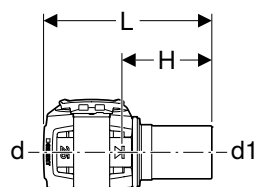

click & scan

Primjene

- Prikladno isključivo za stiskanje u Geberit Mapress spojnicama za stiskanje
- Za kućnu tehniku, industriju i brodogradnju
- Pregled primjene – Geberit FlowFit → str. 191
- Pregled primjene – Geberit Mapress inox za tekuće medije → str. 299

Svojstva

- Pokazatelj stisnutosti
- Nestisnuto propušta
- Bez olova
- O-prsten od EPDM-a
- Spojnica na stiskanje s prozirnrom zaštitnom kapičom
- Ravni kraj sa zaštitnom kapičom

Tehnički podaci

Materijal	CrNiMo čelik 1.4401 (EN 10088)
-----------	--------------------------------

Br. art.	DN	d, ø [mm]	d1, ø [mm]	L [cm]	H [cm]	EUR/kom.
620.250.00.1	12	16	15	7,1	3,8	17,01
620.251.00.1	15	20	18	7,1	3,8	20,02
620.252.00.1	15 / 20	20	22	7,2	3,9	20,02
620.253.00.1	20	25	22	7,2	3,9	25,02
620.254.00.1	25	32	28	7,9	4,3	32,54
620.255.00.1	32	40	35	8,2	4,6	44,01
620.256.00.1	40	50	42	12,5	6,6	75,02
620.257.00.1	50	63	54	14,2	7,9	97,55

Geberit FlowFit prijelazni komad na Geberit Mapress, s ravnim krajem

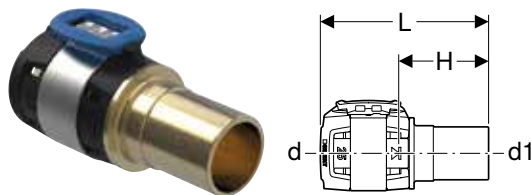

click & scan

Primjene

- Prikladno isključivo za stiskanje u Geberit Mapress spojnica za stiskanje
- Za kućnu tehniku, industriju i brodogradnju
- Pregled primjene – Geberit FlowFit → str. 191

Svojstva

- Pokazatelj stisnutosti
- Nestisnuto propušta
- Bez olova
- O-prsten od EPDM-a
- Spojnica na stiskanje s prozirnog zaštitnom kapicom
- Ravni kraj sa zaštitnom kapicom

Tehnički podaci

Materijal	Bezolovna bronca
-----------	------------------

Br. art.	DN	d, ø [mm]	d1, ø [mm]	L [cm]	H [cm]	EUR/kom.
620.230.00.1	12 / 10	16	12	6,8	3,5	7,16
620.240.00.1	12	16	15	6,9	3,6	7,16
620.231.00.1	15 / 12	20	15	6,9	3,6	9,22
620.241.00.1	15	20	18	6,9	3,6	9,22
620.242.00.1	15 / 20	20	22	7	3,7	9,22
620.232.00.1	20	25	22	7	3,7	12,78
620.233.00.1	25	32	28	7,7	4,1	17,36
620.234.00.1	32	40	35	8	4,4	20,40
620.235.00.1	40	50	42	12,8	6,9	45,94
620.236.00.1	50	63	54	13,8	7,5	71,42

Geberit FlowFit prijelazni komad na Geberit Mapress, sa spojnicom za stiskanje, nehrđajući čelik

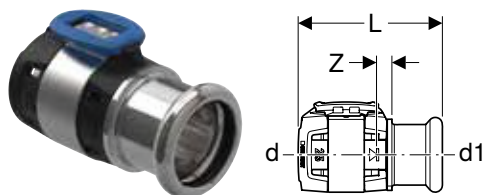

click & scan

Primjene

- Prikladno isključivo za stiskanje u Geberit Mapress spojnica za stiskanje
- Za kućnu tehniku, industriju i brodogradnju
- Pregled primjene – Geberit FlowFit → str. 191
- Pregled primjene – Geberit Mapress inox za tekuće medije → str. 299

Svojstva

- Pokazatelj stisnutosti
- Nestisnuto propušta
- Bez olova
- Brtveni prsten od CIIR-a, crni
- O-prsten od EPDM-a
- Spojnica na stiskanje s prozirnog zaštitnom kapicom
- Spojnica za stiskanje s prozirnog zaštitnim čepom

Tehnički podaci

Materijal	CrNiMo čelik 1.4401 (EN 10088)
-----------	--------------------------------

Br. art.	DN	d, ø [mm]	d1, ø [mm]	L [cm]	Z [cm]	EUR/kom.
620.329.00.1	12 / 10	16	12	5,4	0,6	17,00
620.332.00.1	12	16	15	5,6	0,6	17,00
620.347.00.1	15 / 12	20	15	5,6	0,6	20,01
620.333.00.1	15	20	18	5,6	0,6	20,01
620.334.00.1	15 / 20	20	22	5,7	0,6	20,01
620.335.00.1	20	25	22	5,7	0,6	25,01
620.336.00.1	25	32	28	6,4	0,8	32,55
620.337.00.1	32	40	35	6,7	0,8	44,02
620.338.00.1	40	50	42	9,7	1,1	75,03
620.339.00.1	50	63	54	10,7	1,2	97,56

Geberit Mepla prijelazni komad na Geberit Mapress, s ravnim krajem

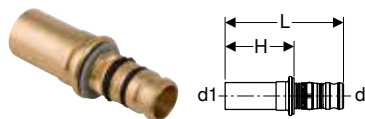

click & scan

Primjene

- Za kućnu tehniku, industriju i brodogradnju
- Pregled primjene – Geberit Mepla → str. 251
- Pregled primjene – Geberit Mapress inox za tekuće medije → str. 299
- Pregled primjene – Geberit Mapress inox za plinovite medije → str. 299
- Pregled primjene – Geberit Mapress C-čelik → str. 389
- Pregled primjene – Geberit Mapress bakar

Svojstva

- Nestisnuto propušta
- O-prsten od EPDM-a
- Nazuvica za spajanje stiskanjem s prozirnom zaštitnom kapom

Tehnički podaci

Materijal	Bronca / silicijska bronca bez olova
-----------	--------------------------------------

Br. art.	DN	d, ø [mm]	d1, ø [mm]	L [cm]	H [cm]	EUR/kom.
601.508.00.5	12	16	15	5,9	3,4	15,66
602.508.00.5	15	20	18	6,1	3,4	12,46
602.509.00.5	15 / 20	20	22	6,2	3,5	12,46
603.508.00.5	20	26	22	6,7	3,5	11,41
604.508.00.5	25	32	28	6,6	3,7	15,67
605.508.00.5	32	40	35	7,5	4,1	31,57
606.508.00.5	40	50	42	10,1	6,3	43,08
607.508.00.5	50	63	54	13,6	7	94,40

Geberit Mepla prijelazni komad na Geberit Mapress, s ravnim krajem, inox

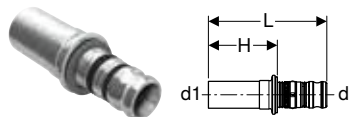

click & scan

Primjene

- Prikladno isključivo za stiskanje u Geberit Mapress spojnicaama za stiskanje
- Za kućnu tehniku, industriju i brodogradnju
- Pregled primjene – Geberit Mepla → str. 251

Svojstva

- Nestisnuto propušta
- O-prsten od EPDM-a
- Nazuvica za spajanje stiskanjem s prozirnom zaštitnom kapom

Tehnički podaci

Materijal	CrNiMo čelik 1.4401 (EN 10088)
-----------	--------------------------------

Br. art.	DN	d, ø [mm]	d1, ø [mm]	L [cm]	H [cm]	EUR/kom.
601.510.00.5	12	16	15	6,1	3,6	11,16
602.510.00.5	15	20	18	6,3	3,6	14,12
602.511.00.5	15 / 20	20	22	6,4	3,7	14,00
603.510.00.5	20	26	22	6,9	3,7	17,60
604.510.00.5	25	32	28	6,8	3,9	24,08
605.510.00.5	32	40	35	7,7	4,3	34,94
606.510.00.5	40	50	42	9,8	6	68,30
607.510.00.5	50	63	54	14	7,3	104,60



Geberit Mapress inox prijelazni komad s vanjskim navojem

[click & scan](#)
Primjene

- Za kućnu tehniku, industriju i brodogradnju
- Pregled primjene – Geberit Mapress inox za tekuće medije
→ str. 299
- Pregled primjene – Geberit Mapress inox za plinovite medije
→ str. 299

Svojstva

- Pokazatelj stisnutosti
- Nestisnuto propušta
- Brtveni prsten od CIIR-a, crni
- Spojnica za stiskanje s prozirnim zaštitnim čepom

Tehnički podaci

Materijal	CrNiMo čelik 1.4401 (EN 10088)
-----------	--------------------------------

Br. art.	DN	d, ø [mm]	R ["]	L [cm]	H [cm]	EUR/kom.
33017	10	12	3/8	3,2	1,8	11,40
33009	10 / 15	12	1/2	3,6	1,9	11,40
31726	12 / 10	15	3/8	3,8	1,8	11,51
31703	12 / 15	15	1/2	4,1	2,1	11,51
31714	12 / 20	15	3/4	4,3	2,3	11,51
31704	15	18	1/2	4,2	2,2	12,66
31705	15 / 20	18	3/4	4,4	2,4	12,66
31715	20 / 15	22	1/2	4,2	2,1	15,68
31707	20	22	3/4	4,4	2,3	16,07
31716	20 / 25	22	1	4,6	2,5	15,68
31717	25 / 20	28	3/4	4,6	2,3	22,13
31708	25	28	1	4,8	2,3	23,13
31718	25 / 32	28	1 1/4	4,8	2,5	22,13
31719	32 / 25	35	1	5,1	2,5	36,54
31709	32	35	1 1/4	5,3	2,7	35,90
31720	32 / 40	35	1 1/2	5,3	2,7	36,54
31721	40 / 32	42	1 1/4	5,7	2,7	46,89
31710	40	42	1 1/2	5,7	2,7	48,28
31722	50 / 40	54	1 1/2	8,3	4,8	51,68
31711	50	54	2	8,9	5,4	51,68
31713	65	76,1	2 1/2	11,9	7	234,80
31724	80	88,9	3	13,7	7,7	350,90

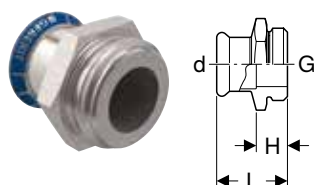
Geberit Mapress inox prijelazni komad s vanjskim navojem G

[click & scan](#)
Primjene

- Za kućnu tehniku, industriju i brodogradnju
- Pregled primjene – Geberit Mapress inox za tekuće medije
→ str. 299
- Pregled primjene – Geberit Mapress inox za plinovite medije
→ str. 299

Svojstva

- Pokazatelj stisnutosti
- Nestisnuto propušta
- Brtveni prsten od CIIR-a, crni
- Spojnica za stiskanje s prozirnim zaštitnim čepom

Tehnički podaci

Materijal	CrNiMo čelik 1.4401 (EN 10088)
-----------	--------------------------------

Br. art.	DN	d, ø [mm]	G ["]	L [cm]	H [cm]	EUR/kom.
31731	12	15	3/4	3,5	1,5	27,18
31732	15	18	3/4	3,8	1,7	31,24
31733	20	22	1	4	1,9	41,44
31738	25	28	1	4,1	2,1	65,89
31734	25	28	1 1/4	4,1	1,8	74,28
31735	32	35	1 1/2	4,7	2,1	76,70
31736	40	42	1 3/4	5,2	2,2	112,50
31737	50	54	2 3/8	6,3	2,8	200,00

Geberit Mapress inox prijelazni komad s vanjskim navojem i ravnim krajem

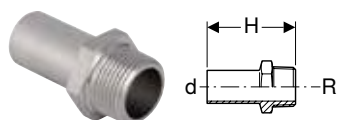

click & scan

Primjene

- Pregled primjene – Geberit Mapress inox za tekuće medije
→ str. 299
- Pregled primjene – Geberit Mapress inox za plinovite medije
→ str. 299

Tehnički podaci

Materijal	CrNiMo čelik 1.4401 (EN 10088)
-----------	--------------------------------

Br. art.	DN	d, ø [mm]	R ["]	H [cm]	EUR/kom.
31932	12 / 15	15	1/2	5,7	11,80
31933	15	18	1/2	5,7	12,79
31936	20	22	3/4	5,9	15,68
31937	25	28	1	6,6	22,13
31938	32	35	1 1/4	8	36,54
31939	40	42	1 1/2	9,1	46,89
31940	50	54	2	10,2	51,68

Geberit Mapress inox prijelazni komad s unutarnjim navojem

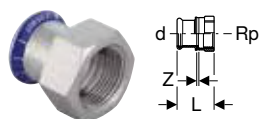

click & scan

Primjene

- Za kućnu tehniku, industriju i brodogradnju
- Pregled primjene – Geberit Mapress inox za tekuće medije
→ str. 299
- Pregled primjene – Geberit Mapress inox za plinovite medije
→ str. 299

Svojstva

- Pokazatelj stisnutosti
- Nestisnuto propušta
- Brtveni prsten od ClIR-a, crni
- Spojnica za stiskanje s prozirnim zaštitnim čepom

Tehnički podaci

Materijal	CrNiMo čelik 1.4401 (EN 10088)
-----------	--------------------------------

Br. art.	DN	d, ø [mm]	Rp ["]	L [cm]	Z [cm]	EUR/kom.
33018	10	12	3/8	3,2	0,2	13,26
33010	10 / 15	12	1/2	3,4	0,4	11,40
31801	12 / 10	15	3/8	3,5	0,5	14,17
31802	12 / 15	15	1/2	3,7	0,4	11,51
31823	12 / 20	15	3/4	3,8	0,3	11,80
31803	15	18	1/2	3,7	0,4	12,66
31804	15 / 20	18	3/4	3,8	0,3	12,66
31805	20 / 15	22	1/2	3,6	0,2	15,68
31806	20	22	3/4	3,9	0,3	15,68
31824	20 / 25	22	1	4,2	0,4	15,68
31819	25 / 20	28	3/4	3,9	0,3	22,13
31809	25	28	1	4,4	0,4	22,13
31825	25 / 32	28	1 1/4	4,6	0,4	22,13
31820	32 / 25	35	1	4,5	0,2	36,54
31811	32	35	1 1/4	4,9	0,4	36,54
31826	32 / 40	35	1 1/2	4,9	0,4	36,54
31821	40 / 32	42	1 1/4	5,1	0,2	46,89
31814	40	42	1 1/2	5,3	0,4	46,89
31822	50 / 40	54	1 1/2	7,7	2,1	52,71
31818	50	54	2	6,2	0,4	52,71



Geberit Mapress inox prijelazni komad s unutarnjim navojem i ravnim krajem

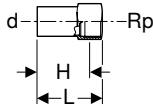

click & scan

Primjene

- Pregled primjene – Geberit Mapress inox za tekuće medije
→ str. 299
- Pregled primjene – Geberit Mapress inox za plinovite medije
→ str. 299

Tehnički podaci

Materijal	CrNiMo čelik 1.4401 (EN 10088)
-----------	--------------------------------

Br. art.	DN	d, ø [mm]	Rp ["]	L [cm]	H [cm]	EUR/kom.
33846	20 / 15	22	1/2	5,8	4,5	19,34
33848	25 / 15	28	1/2	6,6	5,3	25,05
33850	32 / 15	35	1/2	6,9	5,6	33,11
33852	40 / 15	42	1/2	7,4	6,1	42,48
33854	50 / 15	54	1/2	7,9	6,6	50,69
33860	65 / 15	76,1	1/2	10,4	9,1	154,40
33862	80 / 15	88,9	1/2	11,3	10	178,00
33864	100 / 15	108	1/2	13,4	12,1	217,20

Geberit Mapress inox prijelazni komad s unutarnjim navojem i ravnim krajem, dugi

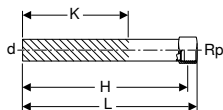

click & scan

Primjene

- Pregled primjene – Geberit Mapress inox za tekuće medije
→ str. 299
- Pregled primjene – Geberit Mapress inox za plinovite medije
→ str. 299

Tehnički podaci

Materijal	CrNiMo čelik 1.4401 (EN 10088)
-----------	--------------------------------

Br. art.	DN	d, ø [mm]	Rp ["]	L [cm]	H [cm]	K [cm]	EUR/kom.
90932	12 / 15	15	1/2	14,8	13,5	9	11,51
90933	15	18	1/2	14,8	13,5	9	12,66
90934	15 / 20	18	3/4	15,2	13,3	9	12,66
90935	20 / 15	22	1/2	14,8	13,9	8,9	13,43
90936	20	22	3/4	15,2	13,7	8,7	13,43

Geberit Mapress inox prijelazno priključno koljeno 90° s vanjskim navojem

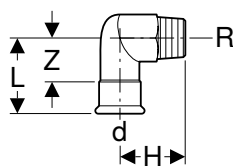

click & scan

Primjene

- Za kućnu tehniku, industriju i brodogradnju
- Pregled primjene – Geberit Mapress inox za tekuće medije
→ str. 299
- Pregled primjene – Geberit Mapress inox za plinovite medije
→ str. 299

Svojstva

- Pokazatelj stisnutosti
- Nestisnuto propušta
- Brtveni prsten od CIIR-a, crni
- Spojnica za stiskanje s prozirnim zaštitnim čepom

Tehnički podaci

Materijal	CrNiMo čelik 1.4401 (EN 10088)
-----------	--------------------------------

Br. art.	DN	d, ø [mm]	R ["]	arc [°]	L [cm]	H [cm]	Z [cm]	EUR/kom.
33833	12 / 15	15	1/2	90	5,7	3,7	3,7	16,20
33834	15	18	1/2	90	5,7	3,9	3,7	17,34
33835	20	22	3/4	90	6	4,6	3,9	22,38
33836	25	28	1	90	6,7	5,4	4,4	28,58

Br. art.	DN	d, ø [mm]	R ["]	arc [°]	L [cm]	H [cm]	Z [cm]	EUR/kom.
33837	32	35	1 1/4	90	7,5	6,3	4,9	40,32
33838	40	42	1 1/2	90	8,3	6,7	5,3	71,02
33839	50	54	2	90	9,4	7,8	5,9	90,60

Geberit Mapress inox prijelazno priključno koljeno 90° s unutarnjim navojem

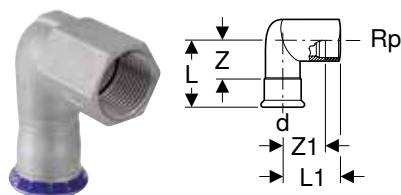

click & scan

Primjene

- Za kućnu tehniku, industriju i brodogradnju
- Pregled primjene – Geberit Mapress inox za tekuće medije → str. 299
- Pregled primjene – Geberit Mapress inox za plinovite medije → str. 299

Svojstva

- Pokazatelj stisnutosti
- Nestisnuto propušta
- Brtveni prsten od CIIR-a, crni
- Spojnica za stiskanje s prozirnim zaštitnim čepom

Tehnički podaci

Materijal	CrNiMo čelik 1.4401 (EN 10088)
-----------	--------------------------------

Br. art.	DN	d, ø [mm]	Rp ["]	arc [°]	L [cm]	L1 [cm]	Z [cm]	Z1 [cm]	EUR/kom.
33802	12 / 10	15	3/8	90	5,7	3,4	3,7	2,4	18,83
33803	12 / 15	15	1/2	90	5,7	3,7	3,7	2,4	16,20
33804	15	18	1/2	90	5,7	3,9	3,7	2,6	17,34
33808	20 / 15	22	1/2	90	5,8	3,9	3,7	2,4	24,66
33810	20 / 15	22	1/2	90	5,8	4,9	3,7	3	24,41
33805	20	22	3/4	90	6	4,6	3,9	3,1	22,38
33806	25	28	1	90	6,7	5,4	4,3	3,7	28,58
33807	32	35	1 1/4	90	7,5	6,3	4,9	4,4	40,32

Pribor

- Učvršćenje za Geberit Mapress prijelazno priključno koljeno 90° → str. 348

Geberit Mapress inox prijelazno priključno koljeno 90° s unutarnjim navojem i ravnim krajem

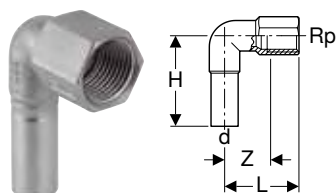

click & scan



Primjene

- Pregled primjene – Geberit Mapress inox za tekuće medije → str. 299
- Pregled primjene – Geberit Mapress inox za plinovite medije → str. 299

Tehnički podaci

Materijal	CrNiMo čelik 1.4401 (EN 10088)
-----------	--------------------------------

Br. art.	DN	d, ø [mm]	Rp ["]	arc [°]	L [cm]	H [cm]	Z [cm]	EUR/kom.
33203	12 / 15	15	1/2	90	3,6	5,3	2,3	16,20

Pribor

- Učvršćenje za Geberit Mapress prijelazno priključno koljeno 90° → str. 348

Prijelazni komadi i spojnice, demontažni

Geberit Mapress inox rastavljiva spojnica



click & scan

Primjene

- Za kućnu tehniku, industriju i brodogradnju
- Pregled primjene – Geberit Mapress inox za tekuće medije
→ str. 299
- Pregled primjene – Geberit Mapress inox za plinovite medije
→ str. 299

Svojstva

- Pokazatelj stisnutosti
- Nestisnuto propušta
- Navojna matica od mesinga
- Brtveni prsten od CIIR-a, crni
- Ravna brtva od EPDM-a
- Spojnica za stiskanje s prozirnim zaštitnim čepom

Tehnički podaci

Temperatura medija s ravnom brtvom EPDM	0–100 °C
Materijal	CrNiMo čelik 1.4401 (EN 10088)

Br. art.	DN	d, ø [mm]	G ["]	L [cm]	Z [cm]	EUR/kom.
35320	12	15	3/4	6,6	2,6	39,42
35321	15	18	3/4	6,9	2,9	45,13
35322	20	22	1	7,2	3	55,72
35323	25	28	1 1/4	7,7	3,1	85,29
35324	32	35	1 1/2	8,6	3	89,21
35325	40	42	1 3/4	9,5	3,5	128,70
35326	50	54	2 3/8	11,3	4,3	213,10

Geberit Mapress inox rastavljiva spojnica s navojnom maticom od CrNi čelika



click & scan

Primjene

- Za kućnu tehniku, industriju i brodogradnju
- Pregled primjene – Geberit Mapress inox za tekuće medije
→ str. 299
- Pregled primjene – Geberit Mapress inox za plinovite medije
→ str. 299

Svojstva

- Pokazatelj stisnutosti
- Nestisnuto propušta
- Brtveni prsten od CIIR-a, crni
- Ravna brtva od EPDM-a
- Spojnica za stiskanje s prozirnim zaštitnim čepom

Tehnički podaci

Temperatura medija s ravnom brtvom EPDM	0–100 °C
Materijal	CrNiMo čelik 1.4401 (EN 10088)

Br. art.	DN	d, ø [mm]	G ["]	L [cm]	Z [cm]	EUR/kom.
35390	12	15	3/4	6,6	2,6	47,40
35391	15	18	3/4	6,9	2,9	54,08
35392	20	22	1	7,2	3	66,85
35393	25	28	1 1/4	7,7	3,1	102,30
35394	32	35	1 1/2	8,2	3	107,00
35395	40	42	1 3/4	9,5	3,5	154,40
35396	50	54	2 3/8	11,3	4,3	255,70

Geberit Mapress inox priključni navojni prijelaz s plosnatom brtvom

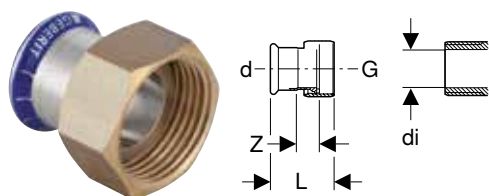

Primjene

- Prikladno isključivo za navoje unutarnjeg promjera $\leq di$, vidi tablicu
- Za kućnu tehniku, industriju i brodogradnju
- Pregled primjene – Geberit Mapress inox za tekuće medije
→ str. 299
- Pregled primjene – Geberit Mapress inox za plinovite medije
→ str. 299

Svojstva

- Pokazatelj stisnutosti
- Nestisnuto propušta
- Navojna matica od mesinga
- Brtveni prsten od CIIR-a, crni
- Ravna brtva od EPDM-a
- Spojnica za stiskanje s prozirnim zaštitnim čepom

Tehnički podaci

Temperatura medija s ravnom brtvom EPDM	0–100 °C
Materijal	CrNiMo čelik 1.4401 (EN 10088)

Br. art.	DN	d, \varnothing [mm]	G ["]	di, \varnothing [mm]	L [cm]	Z [cm]	EUR/kom.
35042	12 / 15	15	1/2	10	5,1	2,5	17,33
35032	12 / 20	15	3/4	13	3,7	1,1	13,92
35071	N 12 / 25	15	1	20	4,1	1,1	13,79
35072	12 / 32	15	1 1/4	26	4,3	1,3	13,92
35033	15 / 20	18	3/4	13	3,7	1,1	17,75
35073	N 15 / 25	18	1	20	4,1	1,1	17,75
35030	N 20	22	3/4	13	5,1	1,1	19,97
35034	20 / 25	22	1	20	4	1,1	20,10
35044	20 / 32	22	1 1/4	26	4,3	1,3	20,10
35045	20 / 40	22	1 1/2	32	4,4	1,3	20,10
35046	25	28	1	20	5,5	2,4	25,91
35035	25 / 32	28	1 1/4	26	4,4	1,3	25,91
35047	25 / 40	28	1 1/2	32	4,6	1,3	25,91
35036	32 / 40	35	1 1/2	32	4,8	1,3	29,46
35048	N 32 / 50	35	2	42	4,8	1,2	29,42
35037	40	42	1 3/4	39	5,2	1,3	39,80
35051	N 40 / 50	42	2	42	5,4	1,4	39,91
35058	N 40 / 50	42	2 1/4	54	5,6	1,4	39,91
35064	N 50	54	2	42	7,5	1,4	53,75
35038	50 / 60	54	2 3/8	51	5,8	1,5	53,71
35066	N 50 / 65	54	2 1/2	54	6,3	1,4	53,75
35067	N 50 / 65	54	2 3/4	57	6,3	1,4	53,75
35039	65 / 80	76,1	3	73	9,9	3,3	211,70
35040	80 / 90	88,9	3 1/2	84	11,1	3,7	272,90

N: Novo, dobavljivo od travanj 2026

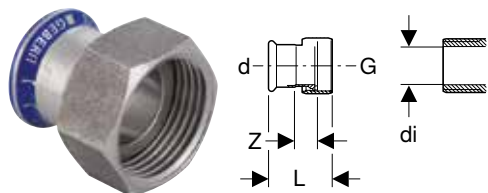

Geberit Mapress inox priključni navojni prijelaz s plosnatom brtvom od CrNi čelika

click & scan

Primjene

- Prikladno isključivo za navoje unutarnjeg promjera $\leq d_i$, vidi tablicu
- Za kućnu tehniku, industriju i brodogradnju
- Pregled primjene – Geberit Mapress inox za tekuće medije → str. 299
- Pregled primjene – Geberit Mapress inox za plinovite medije → str. 299

Svojstva

- Pokazatelj stisnutosti
- Nestisnuto propušta
- Brtveni prsten od CIIR-a, crni
- Ravna brtva od EPDM-a
- Spojnica za stiskanje s prozirnim zaštitnim čepom

Tehnički podaci

Temperatura medija s ravnom brtvom EPDM	0–100 °C
Materijal	CrNiMo čelik 1.4401 (EN 10088)

Br. art.	DN	d, \emptyset [mm]	G ["]	d _i , \emptyset [mm]	L [cm]	Z [cm]	EUR/kom.
35132	12	15	3/4	13	3,7	1,1	18,23
35133	15	18	3/4	13	3,7	1,2	22,64
35134	20	22	1	20	4	1,1	23,03
35075	25	28	1 1/2	32	4,4	1,3	51,68

Geberit Mapress inox rastavljivi prijelaz s vanjskim navojem

click & scan

Primjene

- Za kućnu tehniku, industriju i brodogradnju
- Pregled primjene – Geberit Mapress inox za tekuće medije → str. 299
- Pregled primjene – Geberit Mapress inox za plinovite medije → str. 299

Svojstva

- Pokazatelj stisnutosti
- Nestisnuto propušta
- Navojna matica od mesinga
- Brtveni prsten od CIIR-a, crni
- Ravna brtva od EPDM-a
- Spojnica za stiskanje s prozirnim zaštitnim čepom

Tehnički podaci

Temperatura medija s ravnom brtvom EPDM	0–100 °C
Materijal	CrNiMo čelik 1.4401 (EN 10088)

Br. art.	DN	d, \emptyset [mm]	R ["]	G ["]	L [cm]	H [cm]	EUR/kom.
35330	12 / 15	15	1/2	3/4	6,4	4,4	19,72
35331	12 / 20	15	3/4	3/4	6,6	4,6	19,72
35332	15	18	1/2	3/4	6,4	4,4	22,52
35333	15 / 20	18	3/4	3/4	6,6	4,6	22,52
35334	20 / 15	22	1/2	1	6,7	4,6	23,41
35335	20	22	3/4	1	6,8	4,7	23,41
35336	20 / 25	22	1	1	7,3	5,2	23,41
35337	25	28	1	1 1/4	7,8	5,5	34,75
35338	32	35	1 1/4	1 1/2	8,5	5,9	43,61
35339	40	42	1 1/2	1 3/4	9	6	61,29
35340	50	54	2	2 3/8	10,3	6,8	109,60

Geberit Mapress inox rastavljivi prijelaz s vanjskim navojem, navojna matica od CrNi čelika

click & scan

Primjene

- Za kućnu tehniku, industriju i brodogradnju
- Pregled primjene – Geberit Mapress inox za tekuće medije
→ str. 299
- Pregled primjene – Geberit Mapress inox za plinovite medije
→ str. 299

Svojstva

- Pokazatelj stisnutosti
- Nestisnuto propušta
- Brtveni prsten od CIIR-a, crni
- Ravna brtva od EPDM-a
- Spojnica za stiskanje s prozirnim zaštitnim čepom

Tehnički podaci

Temperatura medija s ravnom brtvom EPDM	0–100 °C
Materijal	CrNiMo čelik 1.4401 (EN 10088)

Br. art.	DN	d, ø [mm]	R ["]	G ["]	L [cm]	H [cm]	EUR/kom.
35360	12 / 15	15	1/2	3/4	6,4	4,4	25,91
35361	12 / 20	15	3/4	3/4	6,6	4,6	25,91
35362	15	18	1/2	3/4	6,4	4,4	29,33
35363	15 / 20	18	3/4	3/4	6,6	4,6	29,33
35364	20 / 15	22	1/2	1	6,7	4,6	30,59
35365	20	22	3/4	1	6,8	4,7	30,59
35366	20 / 25	22	1	1	7,3	5,2	30,59
35367	25	28	1	1 1/4	7,8	5,5	43,33
35368	32	35	1 1/4	1 1/2	8,5	5,9	57,10
35369	40	42	1 1/2	1 3/4	9	6	73,93
35370	50	54	2	2 3/8	10,3	6,8	137,90

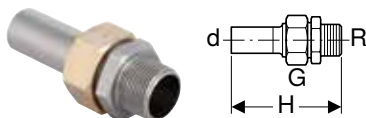
Geberit Mapress inox rastavljivi prijelaz s vanjskim navojem i ravnim krajem

click & scan

Primjene

- Za kućnu tehniku, industriju i brodogradnju
- Pregled primjene – Geberit Mapress inox za tekuće medije
→ str. 299
- Pregled primjene – Geberit Mapress inox za plinovite medije
→ str. 299

Svojstva

- Bez LABS-a
- Navojna matica od mesinga
- Ravna brtva od EPDM-a

Tehnički podaci

Temperatura medija s ravnom brtvom EPDM	0–100 °C
Materijal	CrNiMo čelik 1.4401 (EN 10088)

Br. art.	DN	d, ø [mm]	R ["]	G ["]	H [cm]	EUR/kom.
35400	12 / 15	15	1/2	3/4	8,6	25,91
35402	15	18	1/2	3/4	8,6	29,33
35405	20	22	3/4	1	9,2	30,59
35407	25	28	1	1 1/4	10,1	43,33
35408	32	35	1 1/4	1 1/2	10,9	57,10
35409	40	42	1 1/2	1 3/4	11,5	73,93
35410	50	54	2	2 3/8	12,9	137,90

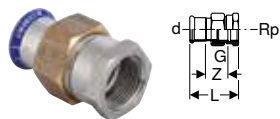
Geberit Mapress inox rastavljivi prijelaz s unutarnjim navojem

click & scan

Primjene

- Za kućnu tehniku, industriju i brodogradnju
- Pregled primjene – Geberit Mapress inox za tekuće medije
→ str. 299
- Pregled primjene – Geberit Mapress inox za plinovite medije
→ str. 299

Svojstva

- Pokazatelj stisnutosti
- Nestisnuto propušta
- Navojna matica od mesinga
- Brtveni prsten od CIIR-a, crni
- Ravna brtva od EPDM-a
- Spojnica za stiskanje s prozirnim zaštitnim čepom

Tehnički podaci

Temperatura medija s ravnom brtvom EPDM	0–100 °C
Materijal	CrNiMo čelik 1.4401 (EN 10088)

Br. art.	DN	d, ø [mm]	Rp ["]	G ["]	L [cm]	Z [cm]	EUR/kom.
35300	12 / 15	15	1/2	3/4	5,9	2,6	19,72
35301	12 / 20	15	3/4	3/4	6,1	2,6	21,52
35302	15	18	1/2	3/4	5,9	2,6	22,52
35303	15 / 20	18	3/4	3/4	6,1	2,6	22,52
35304	20	22	3/4	1	6,3	2,7	23,41
35305	20 / 25	22	1	1	6,6	2,8	23,41
35306	25	28	1	1 1/4	7,1	3,1	34,75
35307	32	35	1 1/4	1 1/2	7,7	3,2	43,61
35308	40	42	1 1/2	1 3/4	8,2	3,3	54,21
35309	50	54	2	2 3/8	9,5	3,7	100,90

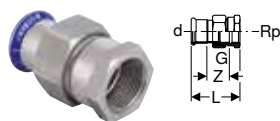
Geberit Mapress inox rastavljivi prijelaz s unutarnjim navojem, navojna matica od CrNi čelika

click & scan

Primjene

- Za kućnu tehniku, industriju i brodogradnju
- Pregled primjene – Geberit Mapress inox za tekuće medije
→ str. 299
- Pregled primjene – Geberit Mapress inox za plinovite medije
→ str. 299

Svojstva

- Pokazatelj stisnutosti
- Nestisnuto propušta
- Brtveni prsten od CIIR-a, crni
- Ravna brtva od EPDM-a
- Spojnica za stiskanje s prozirnim zaštitnim čepom

Tehnički podaci

Temperatura medija s ravnom brtvom EPDM	0–100 °C
Materijal	CrNiMo čelik 1.4401 (EN 10088)

Br. art.	DN	d, ø [mm]	Rp ["]	G ["]	L [cm]	Z [cm]	EUR/kom.
35350	12 / 15	15	1/2	3/4	5,9	2,6	25,91
35357	12 / 20	15	3/4	3/4	6,1	2,6	25,91
35351	15	18	1/2	3/4	5,9	2,6	29,33
35358	15 / 20	18	3/4	3/4	6,1	2,6	29,33
35352	20	22	3/4	1	6,3	2,7	30,59
35359	20 / 25	22	1	1	6,6	2,8	30,59
35353	25	28	1	1 1/4	7,1	3,1	43,33
35354	32	35	1 1/4	1 1/2	7,7	3,2	57,10
35355	40	42	1 1/2	1 3/4	8,2	3,3	73,93
35356	50	54	2	2 3/8	9,5	3,7	137,90

Geberit Mapress inox rastavljivi prijelaz s unutarnjim navojem i ravnim krajem

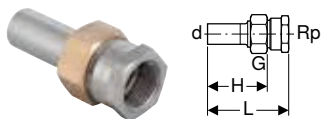

click & scan

Primjene

- Za kućnu tehniku, industriju i brodogradnju
- Pregled primjene – Geberit Mapress inox za tekuće medije
→ str. 299
- Pregled primjene – Geberit Mapress inox za plinovite medije
→ str. 299

Svojstva

- Bez LABS-a
- Navojna matica od mesinga
- Ravna brtva od EPDM-a

Tehnički podaci

Temperatura medija s ravnim brtvom EPDM	0–100 °C
Materijal	CrNiMo čelik 1.4401 (EN 10088)

Br. art.	DN	d, ø [mm]	Rp ["]	G ["]	L [cm]	H [cm]	EUR/kom.
35380	12 / 15	15	1/2	3/4	8,1	5,9	25,91
35382	15	18	1/2	3/4	8,1	5,9	29,33
35384	20	22	3/4	1	8,7	6,4	30,59
35386	25	28	1	1 1/4	9,4	6,7	43,33
35387	32	35	1 1/4	1 1/2	10,1	7,2	57,10
35388	40	42	1 1/2	1 3/4	10,7	7,7	73,93
35389	50	54	2	2 3/8	12	8,4	132,50

Geberit Mapress prijelazni komad Mepla-Mapress bakar s vanjskim navojem za rebraste cijevi, NPW, ravni kraj

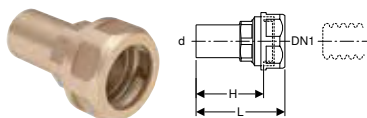

click & scan

Primjene

- Prikladno isključivo za tekuće medije

Svojstva

- Nije odobreno za instalacije pitke vode

Tehnički podaci

Materijal	mesing otporan na odcinčavanje CW602N
-----------	---------------------------------------

Br. art.	DN	DN1	d, ø [mm]	L [cm]	H [cm]	PN [bar]	EUR/kom.
22421	12	16	15	6,4	4,9	10	17,59
22431	12	20	15	6,7	5,2	10	20,49
22422	15	16	18	6,4	4,9	10	19,11
22432	15	20	18	6,7	5,2	10	21,99
22423	20	16	22	6,8	5,9	10	20,49
22433	20	20	22	6,8	5,9	10	23,40
22444	25	25	28	6,8	5,9	10	32,24



- Kod različitih radnih tlakova rastavljive spojnice i rebraste cijevi mjerodavan je niži radni tlak



Geberit Mapress inox prirubnica PN 10/16, sa spojnicom za stiskanje

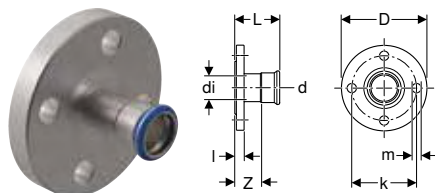

click & scan

Primjene

- Za kućnu tehniku, industriju i brodogradnju
- Pregled primjene – Geberit Mapress inox za tekuće medije → str. 299
- Pregled primjene – Geberit Mapress inox za plinovite medije → str. 299

Svojstva

- Pokazatelj stisnutosti
- Nestisnuto propušta
- Brtveni prsten od CIIR-a, crni
- Spojnica za stiskanje s prozirnim zaštitnim čepom
- Oblik B1 (veća brtvena letvica sa standardnom brtvenom površinom), EN 1092-1

Tehnički podaci

Materijal	CrNiMo čelik 1.4401 (EN 10088)
-----------	--------------------------------

Br. art.	DN	d, ø [mm]	di, ø [mm]	D [cm]	k [mm]	m [mm]	L [cm]	I [cm]	Z [cm]	n [kom.]	PN [bar]	EUR/kom.
33732	15 / 12	15	15	9,5	65	14	6,1	1,6	4,1	4	10 / 16	36,78
33733	15	18	15	9,5	65	14	6,2	1,6	4,2	4	10 / 16	40,32
33734	20	22	19	10,5	75	14	6,5	1,8	4,4	4	10 / 16	47,75
33735	25	28	25	11,5	85	14	6,9	1,8	4,6	4	10 / 16	58,10
33736	32	35	32	14	100	18	7,2	1,8	4,6	4	10 / 16	83,76
33737	40	42	39	15	110	18	7,9	1,8	4,9	4	10 / 16	97,65
33738	50	54	51	16,5	125	18	8,7	1,8	5,2	4	10 / 16	121,00
33739	65	76,1	72	18,5	145	18	11,8	1,8	6,5	4	10 / 16	190,90
33740	80	88,9	84,8	20	160	18	12,5	2	6,5	8	10 / 16	223,30
33741	100	108	103,9	22	180	18	13	2	5,5	8	10 / 16	267,40

Pribor

- Geberit set vijaka za prirubnički spoj, od CrNi čelika → str. 245
- Geberit prirubnička brtva od vlaknastog kompozitnog materijala PN 10/16 → str. 244

Geberit Mapress inox prirubnica PN 10/16, s ravnim krajem

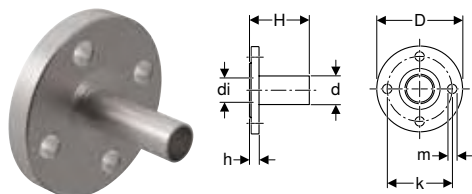

click & scan

Primjene

- Pregled primjene – Geberit Mapress inox za tekuće medije → str. 299
- Pregled primjene – Geberit Mapress inox za plinovite medije → str. 299
- Pregled primjene – Geberit Mapress Therm → str. 359

Svojstva

- Bez LABS-a
- Oblik B1 (veća brtvena letvica sa standardnom brtvenom površinom), EN 1092-1

Tehnički podaci

Materijal	CrNiMo čelik 1.4401 (EN 10088)
-----------	--------------------------------

Br. art.	DN	d, ø [mm]	di, ø [mm]	D [cm]	k [mm]	m [mm]	H [cm]	h [cm]	n [kom.]	PN [bar]	EUR/kom.
33744	20	22	19	10,5	75	14	7,9	1,8	4	10 / 16	48,36
33745	25	28	25	11,5	85	14	8,1	1,8	4	10 / 16	59,00
33746	32	35	32	14	100	18	9	1,8	4	10 / 16	84,93
33747	40	42	39	15	110	18	10,8	1,8	4	10 / 16	99,08
33748	50	54	51	16,5	125	18	11,3	1,8	4	10 / 16	135,30
33749	65	76,1	72	18,5	145	18	13,6	1,8	4	10 / 16	190,90
33750	80	88,9	84,8	20	160	18	15,2	2	8	10 / 16	223,30
33752	100	108	103,9	22	180	18	16,5	2	8	10 / 16	267,40

Pribor

- Geberit set vijaka za prirubnički spoj, od CrNi čelika → str. 245
- Geberit prirubnička brtva od vlaknastog kompozitnog materijala PN 10/16 → str. 244

Kompenzatori

Geberit Mapress inox aksijalni kompenzator sa spojnicama za stiskanje

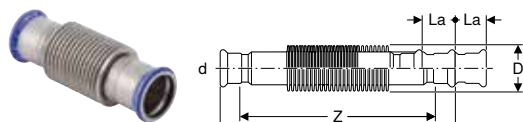

click & scan

Primjene

- Za kućnu tehniku, industriju i brodogradnju
- Isključivo za prihvat aksijalnog uzdužnog rastezanja
- Pregled primjene – Geberit Mapress inox za tekuće medije → str. 299
- Pregled primjene – Geberit Mapress Therm → str. 359
- Prikladno isključivo za tekuće medije

Svojstva

- Pokazatelj stisnutosti
- Bez LABS-a
- Nestisnuto propušta
- Mijeh od inoxa
- Brtveni prsten od CIIR-a, crni
- Spojnica za stiskanje s prozirnim zaštitnim čepom

Tehnički podaci

Radni tlak	≤ 16 bar
Radna temperatura	-30 – +120 °C
Materijal	CrNiMo čelik 1.4401 (EN 10088)

Br. art.	DN	d, ø [mm]	D [cm]	La (+/-) [mm]	L [cm]	Z [cm]	EUR/kom.
33932	12	15	2,6	7	15,1	11,1	90,60
33933	15	18	2,6	7	14,7	10,7	99,36
33934	20	22	3,1	11	10,6	6,4	114,90
33935	25	28	3,9	13	12	7,4	119,40
33936	32	35	4,6	13	13,9	8,7	139,50
33937	40	42	5,9	13	14,9	8,9	250,50
33938	50	54	7	18	17,6	10,6	274,20
33939	65	76,1	8,8	22	26,2	15,6	337,70
33940	80	88,9	11,7	23	28,6	16,6	398,60
33941	100	108	13,7	23	54,2	39,2	809,80

Čepovi

Geberit Mapress inox čep



click & scan

Primjene

- Za kućnu tehniku, industriju i brodogradnju
- Za trajno zatvaranje krajeva cijevi
- Pregled primjene – Geberit Mapress inox za tekuće medije → str. 299
- Pregled primjene – Geberit Mapress inox za plinovite medije → str. 299

Svojstva

- Pokazatelj stisnutosti
- Nestisnuto propušta
- Brtveni prsten od CIIR-a, crni
- Spojnica za stiskanje s prozirnim zaštitnim čepom

Tehnički podaci

Materijal	CrNiMo čelik 1.4401 (EN 10088)
-----------	--------------------------------

Br. art.	DN	d, ø [mm]	L [cm]	Z [cm]	EUR/kom.
33212	12	15	2,3	0,3	8,37
33213	15	18	2,3	0,3	10,13
33214	20	22	2,4	0,3	10,88
33215	25	28	2,6	0,3	12,66
33216	32	35	2,9	0,3	17,97
33217	40	42	3,3	0,3	37,69
33218	50	54	3,8	0,3	42,35
33219	65	76,1	6	0,7	51,68
33220	80	88,9	6,7	0,7	57,25
33221	100	108	8,2	0,7	63,81

Priključci

Geberit set ravnog priključka, s vanjskim navojem MF 1/2", predmontiran, suhomontažna konstrukcija

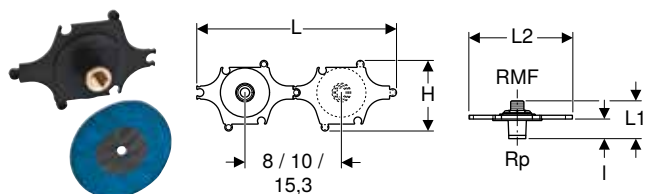

click & scan

Primjene

- Za kućnu tehniku, industriju i brodogradnju
- Pregled primjene – Geberit FlowFit → str. 191
- Pregled primjene – Geberit Mepla → str. 251
- Pregled primjene – Geberit Volex
- Pregled primjene – Geberit Mapress inox za tekuće medije → str. 299
- Pregled primjene – Geberit Mapress inox za plinovite medije → str. 299
- Pregled primjene – Geberit Mapress bakar

Svojstva

- Zvučno izolirano
- Vanjski navoj MF 1/2" kompatibilan s adapterom MasterFix i MeplaFix
- Priključak MF 1/2" s plavom zaštitnom kapom

Opseg isporuke

- Priključak, ravni
- Izolacijska čahura
- Šablona za bušenje
- Brtvena podloška
- Pričvrtni materijal

Tehnički podaci

Materijal	Bronca / silicijska bronca bez olova
-----------	--------------------------------------

Br. art.	DN	RMF ["]	Rp ["]	L [cm]	L1 [cm]	L2 [cm]	I [cm]	H [cm]	EUR/kom.
602.295.00.1	15	1/2	1/2	31,6	6	16,5	3,1	11	35,69

Geberit Mapress inox priključno koljeno armature 90°

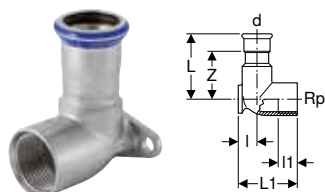

click & scan

Primjene

- Za kućnu tehniku, industriju i brodogradnju
- Pregled primjene – Geberit Mapress inox za tekuće medije → str. 299
- Pregled primjene – Geberit Mapress inox za plinovite medije → str. 299

Svojstva

- Pokazatelj stisnutosti
- Nestisnuto propušta
- Dvije pričvrstne točke
- Brtveni prsten od CIIR-a, crni
- Spojnica za stiskanje s prozirnim zaštitnim čepom

Tehnički podaci

Materijal	CrNiMo čelik 1.4401 (EN 10088)
-----------	--------------------------------

Br. art.	DN	d, ø [mm]	Rp ["]	arc [°]	L [cm]	I [cm]	I1 [cm]	Z [cm]	EUR/kom.
L1 / duljina: 4,3 cm									
33013	10 / 15	12	1/2	90	4,6	1,3	1,5	2,9	18,07
33403	12 / 15	15	1/2	90	5	1,3	1,5	3	20,00
33405	15	18	1/2	90	5	1,3	1,5	3	21,22
L1 / duljina: 5,1 cm									
33407	20	22	3/4	90	5,4	1,7	1,6	3,3	27,79

Geberit priključno koljeno armature 90° s vanjskim navojem MF 1/2"

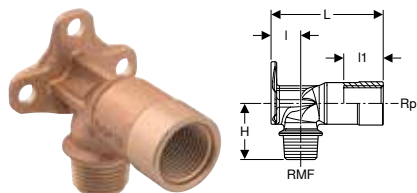

click & scan

Primjene

- Za kućnu tehniku, industriju i brodogradnju
- Pregled primjene – Geberit FlowFit → str. 191
- Pregled primjene – Geberit Mepla → str. 251
- Pregled primjene – Geberit Volex
- Pregled primjene – Geberit Mapress inox za tekuće medije → str. 299
- Pregled primjene – Geberit Mapress inox za plinovite medije → str. 299
- Pregled primjene – Geberit Mapress bakar

Svojstva

- Vanjski navoj MF 1/2" kompatibilan s adapterom MasterFix i MeplaFix
- Tri pričvršne točke
- Priklučak MF 1/2" s plavom zaštitnom kapom

Tehnički podaci

Materijal	Bronca / silicijska bronca bez olova
-----------	--------------------------------------

Br. art.	DN	RMF ["]	Rp ["]	arc [°]	I [cm]	I1 [cm]	H [cm]	EUR/kom.
L / duljina: 5,7 cm								
602.285.00.1	15	1/2	1/2	90	1,8	2,6	3,5	10,76
L / duljina: 6,6 cm								
602.299.00.1	15	1/2	1/2	90	1,8	2,6	3,5	13,89
L / duljina: 7,3 cm								
602.287.00.2	15	1/2	1/2	90	1,8	3	3,5	21,09

Pribor

- Geberit set za zvučnu izolaciju za armaturno priključno koljeno 90°, jednostruko → str. 236

Geberit Mapress inox priključno koljeno armature 90°, upušteno

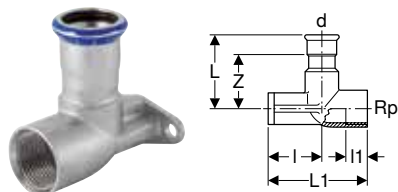

click & scan

Primjene

- Za kućnu tehniku, industriju i brodogradnju
- Pregled primjene – Geberit Mapress inox za tekuće medije → str. 299
- Pregled primjene – Geberit Mapress inox za plinovite medije → str. 299

Svojstva

- Pokazatelj stisnutosti
- Nestisnuto propušta
- Dvije pričvršne točke
- Brtveni prsten od CIIR-a, crni
- Spojnica za stiskanje s prozirnim zaštitnim čepom

Tehnički podaci

Materijal	CrNiMo čelik 1.4401 (EN 10088)
-----------	--------------------------------

Br. art.	DN	d, ø [mm]	Rp ["]	arc [°]	L [cm]	I [cm]	I1 [cm]	Z [cm]	EUR/kom.
L1 / duljina: 6,5 cm									
33423	12 / 15	15	1/2	90	5	3,5	1,5	3	20,00
33425	15	18	1/2	90	5	3,5	1,5	3	21,22
33427	20	22	3/4	90	5,4	3,1	1,6	3,3	27,79

Geberit Mapress inox kutno priključno koljeno armature 90°

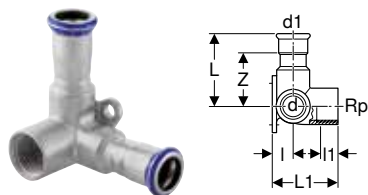

click & scan

Primjene

- Za kućnu tehniku, industriju i brodogradnju
- Pregled primjene – Geberit Mapress inox za tekuće medije → str. 299
- Pregled primjene – Geberit Mapress inox za plinovite medije → str. 299

Svojstva

- Pokazatelj stisnutosti
- Nestisnuto propušta
- Dvije pričvrstne točke
- Brtveni prsten od CIIR-a, crni
- Spojnica za stiskanje s prozirnim zaštitnim čepom

Tehnički podaci

Materijal	CrNiMo čelik 1.4401 (EN 10088)
-----------	--------------------------------

Br. art.	DN	d, ø [mm]	Rp [°]	d1, ø [mm]	arc [°]	L [cm]	l [cm]	l1 [cm]	Z [cm]	EUR/kom.
L1 / duljina: 4,3 cm										
33503	12 / 15 / 12	15	1/2	15	90	6	1,3	1,5	4	30,72
33504	15 / 15 / 15	18	1/2	18	90	6	1,3	1,5	4	42,74
33505	20 / 15 / 20	22	1/2	22	90	6	1,3	1,5	4	54,27
L1 / duljina: 6,2 cm										
33510	15 / 15 / 15	18	1/2	18	90	6	1,3	1,5	4	42,74
33520	20 / 15 / 20	22	1/2	22	90	6	1,3	1,5	4	54,28

Pribor

- Set za zvučnu izolaciju za Geberit Mapress kutno priključno koljeno 90° → str. 346

Geberit Mapress inox, plin

Sistemske cijevi 1.4401

Geberit Mapress inox sistemska cijev CrNiMo

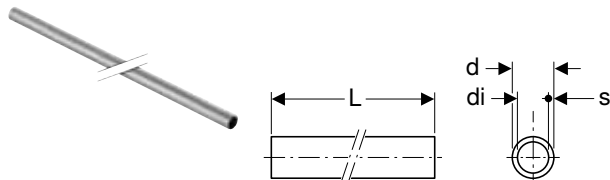

click & scan

Primjene

- Za kućnu tehniku, industriju i brodogradnju
- Pregled primjene – Geberit Mapress inox za tekuće medije → str. 299
- Pregled primjene – Geberit Mapress inox za plinovite medije → str. 299

Svojstva

- Bez LABS-a
- Kraj cijevi s plavim zaštitnim čepom

Tehnički podaci

Materijal	CrNiMo čelik 1.4401 (EN 10088)
Hrapavost	1 μm
Toplinska rastezljivost	0,0165 mm/(m·K)
Toplinska provodljivost cijevi	15 W/(m·K)
Specifični toplinski kapacitet	500 J/(kg·K)

Br. art.	DN	d, ø [mm]	di, ø [mm]	s [mm]	EUR/m
L / duljina: 6 m					
39002	12	15	13	1	11,64
39003	15	18	16	1	13,68
39004	20	22	19,6	1,2	18,23
39005	25	28	25,6	1,2	22,60
39006	32	35	32	1,5	33,43
39007	40	42	39	1,5	40,96
39008	50	54	51	1,5	51,81

Br. art.	DN	d, \emptyset [mm]	di, \emptyset [mm]	s [mm]	EUR/m
39009	65	76,1	72,1	2	104,90
39010	80	88,9	84,9	2	120,00
39011	100	108	104	2	143,80

Pribor

- Geberit Mapress cijevni rezač R → str. 528
- Geberit Mapress cijevni strugač → str. 528
- Geberit Mapress šablona za dubinu umetanja s markerom za označavanje → str. 529
- Geberit Mapress zaštitna kapica za kraj cijevi, prozirna → str. 345
- Geberit Mapress RE 1 električni uređaj za uklanjanje srha sa cijevi u kovčegu → str. 528

Cijevni umeci

Geberit Mapress inox cijevni umetak

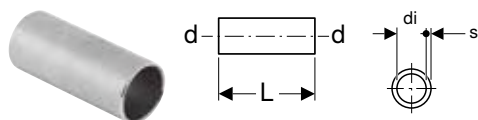

click & scan

Primjene

- Pregled primjene – Geberit Mapress inox za tekuće medije → str. 299
- Pregled primjene – Geberit Mapress inox za plinovite medije → str. 299

Tehnički podaci

Materijal	CrNiMo čelik 1.4401 (EN 10088)
-----------	--------------------------------

Br. art.	DN	d, \emptyset [mm]	di, \emptyset [mm]	s [mm]	L [cm]	EUR/kom.
32050	12	15	13	1	5	3,17
32051	15	18	16	1	5	3,44
32052	20	22	19,6	1,2	5,2	3,70
32053	25	28	25,6	1,2	5,6	4,82
32054	32	35	32	1,5	6,2	6,10
32055	40	42	39	1,5	8	8,49
32056	50	54	51	1,5	9	11,03
32057	65	76,1	72,1	2	13,6	45,23
32058	80	88,9	84,9	2	15	52,72
32059	100	108	104	2	18	73,77

Spojnice

Geberit Mapress inox spojnica (plin)



click & scan

Primjene

- Za prirodne i ukapljene plinove
- Pregled primjene – Geberit Mapress inox za plinovite medije → str. 299

Svojstva

- Pokazatelj stisnutosti
- Nestisnuto propušta
- Žuto označeno
- Brtveni prsten od HNBR-a, žuti
- Bez LABS-a
- Spojnica za stiskanje sa žutim zaštitnim čepom

Tehnički podaci

Materijal	CrNiMo čelik 1.4401 (EN 10088)
-----------	--------------------------------

Br. art.	DN	d, \emptyset [mm]	L [cm]	Z [cm]	EUR/kom.
34101	12	15	4,8	0,8	6,73
34102	15	18	4,8	0,8	7,09
34103	20	22	5	0,8	8,35
34104	25	28	5,4	0,8	9,50
34105	32	35	6,2	1	11,81
34106	40	42	7,1	1,1	15,94
34107	50	54	8,3	1,3	19,22
34248	65	76,1	12,7	2,1	91,85
34249	80	88,9	14,5	2,5	107,50
34250	100	108	17,6	2,6	138,00

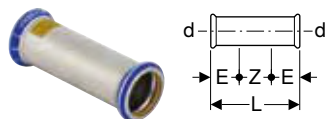
Geberit Mapress inox klizna spojnica (plin)

[click & scan](#)
Primjene

- Za prirodne i ukapljene plinove
- Pregled primjene – Geberit Mapress inox za plinovite medije
→ str. 299

Svojstva

- Pokazatelj stisnutosti
- Nestisnuto propušta
- Žuto označeno
- Brtveni prsten od HNBR-a, žuti
- Bez LABS-a
- Spojnica za stiskanje sa žutim zaštitnim čepom

Tehnički podaci

Materijal	CrNiMo čelik 1.4401 (EN 10088)
-----------	--------------------------------

Br. art.	DN	d, ø [mm]	E [cm]	L [cm]	Z [cm]	EUR/kom.
34108	12	15	2,5	8	3	11,15
34109	15	18	2,5	8	3	11,63
34110	20	22	2,5	8,4	3,4	13,15
34111	25	28	3	9,1	3,1	15,18
34112	32	35	3	10,2	4,2	16,85
34113	40	42	4	12	4	19,72
34114	50	54	4	14	6	25,44
34162	65	76,1	6	23	11	110,50
34121	80	88,9	7	26	12	125,00
34122	100	108	8	31	15	181,40

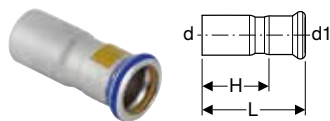
Redukcije
Geberit Mapress inox redukcija s ravnim krajem (plin)

[click & scan](#)
Primjene

- Za prirodne i ukapljene plinove
- Pregled primjene – Geberit Mapress inox za plinovite medije
→ str. 299

Svojstva

- Pokazatelj stisnutosti
- Nestisnuto propušta
- Žuto označeno
- Centrično
- Brtveni prsten od HNBR-a, žuti
- Bez LABS-a
- Spojnica za stiskanje sa žutim zaštitnim čepom

Tehnički podaci

Materijal	CrNiMo čelik 1.4401 (EN 10088)
-----------	--------------------------------

Br. art.	DN	d, ø [mm]	d1, ø [mm]	L [cm]	H [cm]	EUR/kom.
34115	15 / 12	18	15	5,5	3,5	7,09
34116	20 / 12	22	15	5,9	3,9	7,85
34117	20 / 15	22	18	5,7	3,7	7,85
34118	25 / 12	28	15	6,6	4,6	8,99
34119	25 / 15	28	18	6,4	4,4	8,99
34120	25 / 20	28	22	6	3,9	8,99
34123	32 / 20	35	22	7,1	5	13,91
34124	32 / 25	35	28	6,8	4,5	13,91
34127	40 / 20	42	22	8,2	6,1	17,84
34128	40 / 25	42	28	8,3	6	17,84
34129	40 / 32	42	35	7,7	5,1	17,84
34132	50 / 20	54	22	9,5	7,4	25,15
34133	50 / 25	54	28	11	8,7	25,15
34134	50 / 32	54	35	10,6	8	25,15
34135	50 / 40	54	42	9,2	6,2	25,15
34296	65 / 50	76,1	54	14,6	11,1	80,87
34297	80 / 50	88,9	54	16,2	12,8	87,16
34298	80 / 65	88,9	76,1	16,1	10,8	87,16
34259	100 / 50	108	54	17,2	13,7	91,60
34260	100 / 65	108	76,1	18,4	13,1	91,60
34261	100 / 80	108	88,9	20,3	14,3	91,60

Koljena

Geberit Mapress inox koljeno (plin)

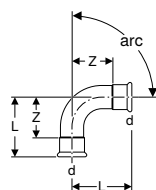

click & scan

Primjene

- Za prirodne i ukapljene plinove
- Pregled primjene – Geberit Mapress inox za plinovite medije
→ str. 299

Tehnički podaci

Materijal	CrNiMo čelik 1.4401 (EN 10088)
-----------	--------------------------------

Svojstva

- Pokazatelj stisnutosti
- Nestisnuto propušta
- Žuto označeno
- Brtveni prsten od HNBR-a, žuti
- Bez LABS-a
- Spojnica za stiskanje sa žutim zaštitnim čepom

Br. art.	DN	d, ø [mm]	L [cm]	Z [cm]	EUR/kom.
arc / kut: 45°					
34014	12	15	2,8	0,8	10,64
34015	15	18	2,9	0,9	12,01
34016	20	22	3,2	1,1	14,42
34017	25	28	3,7	1,4	18,34
34193	32	35	4,3	1,7	24,27
34194	40	42	5,1	2,1	38,56
34195	50	54	6,2	2,7	51,05
34447	65	76,1	10,3	5	150,60
34448	80	88,9	11,7	5,7	180,60
34449	100	108	14,3	6,8	247,30
arc / kut: 90°					
34000	12	15	3,8	1,8	10,64
34001	15	18	4,2	2,2	12,01
34002	20	22	4,7	2,6	14,42
34003	25	28	5,7	3,4	18,34
34187	32	35	6,8	4,2	24,27
34188	40	42	8	5	38,56
34189	50	54	10	6,5	51,05
34441	65	76,1	15,7	10,4	150,60
34442	80	88,9	18,4	12,4	180,60
34443	100	108	22,6	15,1	247,30



Geberit Mapress inox koljeno s ravnim krajem (plin)

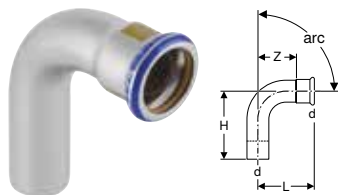

click & scan

Primjene

- Za prirodne i ukapljene plinove
- Pregled primjene – Geberit Mapress inox za plinovite medije → str. 299

Svojstva

- Pokazatelj stisnutosti
- Nestisnuto propušta
- Žuto označeno
- Brtveni prsten od HNBR-a, žuti
- Bez LABS-a
- Spojnica za stiskanje sa žutim zaštitnim čepom

Tehnički podaci

Materijal	CrNiMo čelik 1.4401 (EN 10088)
-----------	--------------------------------

Br. art.	DN	d, ø [mm]	L [cm]	H [cm]	Z [cm]	EUR/kom.
arc / kut: 45°						
34021	12	15	2,8	3,6	0,8	10,64
34022	15	18	2,9	3,6	0,9	12,01
34023	20	22	3,2	4	1,1	14,42
34024	25	28	3,7	4,4	1,4	18,34
34196	32	35	4,3	5	1,7	24,27
34197	40	42	5,1	5,9	2,1	38,56
34198	50	54	6,2	7	2,7	51,05
34450	65	76,1	10,1	11,1	4,8	150,60
34451	80	88,9	11,7	12,8	5,7	180,60
34452	100	108	14,3	15,8	6,8	247,30
arc / kut: 90°						
34007	12	15	3,8	4,8	1,8	10,64
34008	15	18	4,2	5,2	2,2	12,01
34009	20	22	4,7	5,8	2,6	14,42
34010	25	28	5,7	6,3	3,4	18,34
34190	32	35	6,8	7,4	4,2	24,27
34191	40	42	8	8,8	5	38,56
34192	50	54	10	10,8	6,5	51,05
34444	65	76,1	15,7	16,7	10,4	150,60
34445	80	88,9	18,4	19,5	12,4	180,60
34446	100	108	22,6	24,1	15,1	247,30

Geberit Mapress inox obilazno koljeno

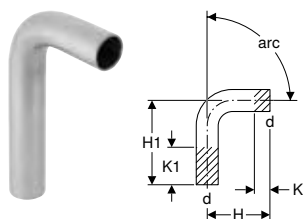

click & scan

Primjene

- Pregled primjene – Geberit Mapress inox za tekuće medije → str. 299
- Pregled primjene – Geberit Mapress inox za plinovite medije → str. 299
- Pregled primjene – Geberit Mapress Therm → str. 359

Tehnički podaci

Materijal	CrNiMo čelik 1.4401 (EN 10088)
-----------	--------------------------------

Br. art.	DN	d, ø [mm]	H [cm]	H1 [cm]	K [cm]	K1 maks. [cm]	EUR/kom.
arc / kut: 15°							
30892	12	15	4	11	0	7	10,63
30893	15	18	4	11,2	0	7,1	10,87
30894	20	22	4,1	11,4	0	7,3	11,40
30905	25	28	4,3	11,9	0	7,6	13,62
30906	32	35	4,1	11,8	0	7,7	24,40
30907	40	42	4,7	13,7	0	9	30,34
30908	50	54	5,5	14,9	0	9,4	38,05

Br. art.	DN	d, ø [mm]	H [cm]	H1 [cm]	K [cm]	K1 maks. [cm]	EUR/kom.
30009	65	76,1	8,4	20,4	0	12	128,80
30010	80	88,9	9,5	22	0	12,5	154,60
30011	100	108	11,7	25,4	0	13,7	211,50
arc / kut: 30°							
30932	12	15	4,3	11,3	0	7	10,63
30933	15	18	4,4	11,6	0	7,1	10,87
30934	20	22	4,6	11,8	0	7,2	11,40
30935	25	28	4,8	12,4	0	7,6	13,62
30936	32	35	4,6	12,3	0	7,7	24,40
30937	40	42	5,4	14,4	0	9	30,34
30938	50	54	6,3	15,7	0	9,4	38,05
30029	65	76,1	9,7	21,7	0	12	128,80
30030	80	88,9	11,1	23,6	0	12,5	154,60
30031	100	108	13,6	27,3	0	13,7	211,50
arc / kut: 45°							
30872	12	15	4,5	11,6	0	7,1	10,63
30873	15	18	4,2	11,7	0	7,5	10,87
30874	20	22	5,2	12,3	0	7,1	11,40
30875	25	28	5,6	13,1	0	7,5	13,62
30876	32	35	5,3	12,9	0	7,6	24,40
30877	40	42	6,1	15,1	0	9	30,34
30878	50	54	7,3	16,7	0	9,4	38,05
30049	65	76,1	11,1	23	0	11,9	128,80
30050	80	88,9	13	25,2	0	12,2	154,60
30051	100	108	15,7	29,4	0	13,7	211,50
arc / kut: 60°							
30942	12	15	5	12	0	7	10,63
30943	15	18	5,3	12,4	0	7,1	10,87
30944	20	22	5,6	12,8	0	7,2	11,40
30955	25	28	6,1	13,7	0	7,6	13,62
30956	32	35	5,9	13,6	0	7,7	24,40
30957	40	42	6,9	15,9	0	9	30,34
30958	50	54	8,3	17,7	0	9,4	38,05
30069	65	76,1	12,6	24,6	0	12	128,80
30070	80	88,9	14,6	27,1	0	12,5	154,60
30071	100	108	18	31,7	0	13,7	211,50
arc / kut: 90°							
30402	12	15	5,9	12,9	0	7	10,63
30403	15	18	6,1	13,3	0	7,2	10,87
30404	20	22	7	14,2	0	7,2	12,29
30405	25	28	7,9	15,5	0	7,6	13,62
30406	32	35	7,7	15,4	0	7,7	24,40
30407	40	42	9	18	0	9	36,15
30408	50	54	11,1	20,5	0	9,4	47,00
30089	65	76,1	16,6	28,6	0	12	128,80
30090	80	88,9	19,4	31,9	0	12,5	154,60
30091	100	108	24	37,7	0	13,7	211,50

Geberit Mapress inox obilazno koljeno 90°, dugo

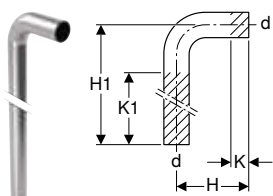

click & scan

Primjene

- Pregled primjene – Geberit Mapress inox za tekuće medije
→ str. 299
- Pregled primjene – Geberit Mapress inox za plinovite medije
→ str. 299

Tehnički podaci

Materijal	CrNiMo čelik 1.4401 (EN 10088)
-----------	--------------------------------

Br. art.	DN	d, ø [mm]	arc [°]	H [cm]	H1 [cm]	K [cm]	K1 maks. [cm]	EUR/kom.
30414	20	22	90	7	84	1,5	70	33,77
30415	25	28	90	8	85	1,7	77	36,26

Geberit Mapress inox obilazni luk

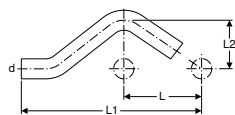

click & scan

Primjene

- Pregled primjene – Geberit Mapress inox za tekuće medije → str. 299
- Pregled primjene – Geberit Mapress inox za plinovite medije → str. 299
- Pregled primjene – Geberit Mapress Therm → str. 359

Tehnički podaci

Materijal	CrNiMo čelik 1.4401 (EN 10088)
-----------	--------------------------------

Br. art.	DN	d, ø [mm]	arc [°]	L [cm]	L1 [cm]	L2 [cm]	EUR/kom.
30802	12	15	30	6	16,5	3,2	9,26
30803	15	18	30	6	16,6	3,3	9,77
30804	20	22	30	6	16,8	3,5	10,88
30805	25	28	30	6	17,9	3,8	13,43

T-komadi

Geberit Mapress inox T-komad, jednakokračni (plin)

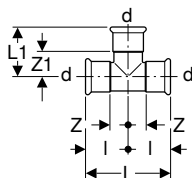

click & scan

Primjene

- Za prirodne i ukapljene plinove
- Pregled primjene – Geberit Mapress inox za plinovite medije → str. 299

Svojstva

- Pokazatelj stisnutosti
- Nestisnuto propušta
- Žuto označeno
- Brtveni prsten od HNBR-a, žuti
- Bez LABS-a
- Spojnica za stiskanje sa žutim zaštitnim čepom

Tehnički podaci

Materijal	CrNiMo čelik 1.4401 (EN 10088)
-----------	--------------------------------

Br. art.	DN	d, ø [mm]	arc [°]	L [cm]	L1 [cm]	I [cm]	Z [cm]	Z1 [cm]	EUR/kom.
34028	12	15	90	6,4	3,9	3,2	1,2	1,9	14,78
34029	15	18	90	6,8	4,1	3,4	1,4	2,1	15,32
34030	20	22	90	7,4	4,4	3,7	1,6	2,3	16,07
34031	25	28	90	8,4	5	4,2	1,9	2,7	19,59
34032	32	35	90	10	5,7	5	2,4	3,1	24,28
34033	40	42	90	11,4	6,5	5,7	2,7	3,5	35,26
34034	50	54	90	13,8	7,7	6,9	3,4	4,2	40,56
34285	65	76,1	90	23	11	11,5	6,2	5,7	213,30
34286	80	88,9	90	26	12,7	13	7	6,7	222,40
34287	100	108	90	31	15,3	15,5	8	7,8	274,20

Geberit Mapress inox T-komad, reducirani (plin)

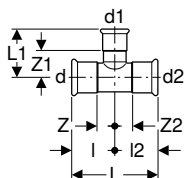

click & scan

Primjene

- Za prirodne i ukapljene plinove
- Pregled primjene – Geberit Mapress inox za plinovite medije
→ str. 299

Svojstva

- Pokazatelj stisnutosti
- Nestisnuto propušta
- Žuto označeno
- Brtveni prsten od HNBR-a, žuti
- Bez LABS-a
- Spojnica za stiskanje sa žutim zaštitnim čepom

Tehnički podaci

Materijal	CrNiMo čelik 1.4401 (EN 10088)
-----------	--------------------------------

Br. art.	DN	d, ø [mm]	d1, ø [mm]	d2, ø [mm]	arc [°]	L [cm]	L1 [cm]	I [cm]	I2 [cm]	Z [cm]	Z1 [cm]	Z2 [cm]	EUR/kom.
34035	15 / 12 / 15	18	15	18	90	6,8	4,1	3,4	3,4	1,4	2,1	1,4	15,32
34036	20 / 12 / 20	22	15	22	90	7,4	4,3	3,7	3,7	1,6	2,3	1,6	16,07
34037	20 / 15 / 20	22	18	22	90	7,4	4,3	3,7	3,7	1,6	2,3	1,6	16,07
34038	25 / 12 / 25	28	15	28	90	8,4	4,6	4,2	4,2	1,9	2,6	1,9	19,59
34039	25 / 15 / 25	28	18	28	90	8,4	4,6	4,2	4,2	1,9	2,6	1,9	19,59
34040	25 / 20 / 25	28	22	28	90	8,4	4,7	4,2	4,2	1,9	2,6	1,9	19,59
34041	32 / 12 / 32	35	15	35	90	10	4,9	5	5	2,4	2,9	2,4	24,28
34042	32 / 15 / 32	35	18	35	90	10	4,9	5	5	2,4	2,9	2,4	24,28
34043	32 / 20 / 32	35	22	35	90	10	5	5	5	2,4	2,9	2,4	24,28
34044	32 / 25 / 32	35	28	35	90	10	5,3	5	5	2,4	3	2,4	24,28
34140	40 / 12 / 40	42	15	42	90	11,4	5,3	5,7	5,7	2,7	3,3	2,7	38,55
34141	40 / 15 / 40	42	18	42	90	11,4	5,3	5,7	5,7	2,7	3,3	2,7	38,55
34045	40 / 20 / 40	42	22	42	90	11,4	5,4	5,7	5,7	2,7	3,3	2,7	35,26
34046	40 / 25 / 40	42	28	42	90	11,4	5,7	5,7	5,7	2,7	3,4	2,7	35,26
34047	40 / 32 / 40	42	35	42	90	11,4	6,1	5,7	5,7	2,7	3,5	2,7	35,26
34048	50 / 20 / 50	54	22	54	90	13,8	6	6,9	6,9	3,4	3,9	3,4	40,56
34049	50 / 25 / 50	54	28	54	90	13,8	6,3	6,9	6,9	3,4	4	3,4	40,56
34050	50 / 32 / 50	54	35	54	90	13,8	6,7	6,9	6,9	3,4	4,1	3,4	40,56
34051	50 / 40 / 50	54	42	54	90	13,8	7,1	6,9	6,9	3,4	4,1	3,4	40,56
34062	65 / 20 / 65	76,1	22	76,1	90	23	7,2	11,5	11,5	6,2	5,1	6,2	210,80
34065	65 / 25 / 65	76,1	28	76,1	90	23	7,5	11,5	11,5	6,2	5,2	6,2	210,80
34079	65 / 32 / 65	76,1	35	76,1	90	23	7,9	11,5	11,5	6,2	5,3	6,2	210,80
34080	65 / 40 / 65	76,1	42	76,1	90	23	8,3	11,5	11,5	6,2	5,3	6,2	210,80
34097	65 / 50 / 65	76,1	54	76,1	90	23	8,9	11,5	11,5	6,2	5,4	6,2	210,80
34081	80 / 20 / 80	88,9	22	88,9	90	26	7,8	13	13	7	5,7	7	219,50
34082	80 / 25 / 80	88,9	28	88,9	90	26	8,1	13	13	7	5,8	7	219,50
34085	80 / 32 / 80	88,9	35	88,9	90	26	8,5	13	13	7	5,9	7	219,50
34088	80 / 40 / 80	88,9	42	88,9	90	26	8,9	13	13	7	5,9	7	219,50
34098	80 / 50 / 80	88,9	54	88,9	90	26	9,5	13	13	7	6	7	219,50
34094	100 / 20 / 100	108	22	108	90	31	8,8	15,5	15,5	8	6,7	8	270,30
34095	100 / 25 / 100	108	28	108	90	31	9,1	15,5	15,5	8	6,8	8	270,30
34096	100 / 32 / 100	108	35	108	90	31	9,5	15,5	15,5	8	6,9	8	270,30
34125	100 / 40 / 100	108	42	108	90	31	9,9	15,5	15,5	8	6,9	8	270,30
34099	100 / 50 / 100	108	54	108	90	31	10,5	15,5	15,5	8	7	8	270,30



Geberit Mapress inox T-komad s unutarnjim navojem (plin)

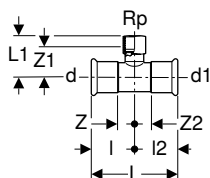

click & scan

Primjene

- Za prirodne i ukapljene plinove
- Pregled primjene – Geberit Mapress inox za plinovite medije
→ str. 299

Svojstva

- Pokazatelj stisnutosti
- Nestisnuto propušta
- Žuto označeno
- Brtveni prsten od HNBR-a, žuti
- Bez LABS-a
- Spojnica za stiskanje sa žutim zaštitnim čepom

Tehnički podaci

Materijal	CrNiMo čelik 1.4401 (EN 10088)
-----------	--------------------------------

Br. art.	DN	d, ø [mm]	Rp ["]	d1, ø [mm]	arc [°]	L [cm]	L1 [cm]	I [cm]	I2 [cm]	Z [cm]	Z1 [cm]	Z2 [cm]	EUR/kom.
34052	12 / 15 / 12	15	1/2	15	90	6,4	4	3,2	3,2	1,2	2,7	1,2	16,07
34053	15	18	1/2	18	90	6,8	4,2	3,4	3,4	1,4	2,9	1,4	16,07
34054	15 / 20 / 15	18	3/4	18	90	6,8	4,4	3,4	3,4	1,4	2,9	1,4	16,07
34055	20 / 15 / 20	22	1/2	22	90	7,4	4,3	3,7	3,7	1,6	3	1,6	17,84
34056	20	22	3/4	22	90	7,4	4,6	3,7	3,7	1,6	3,1	1,6	17,84
34057	25 / 15 / 25	28	1/2	28	90	8,4	4,6	4,2	4,2	1,9	3,3	1,9	19,85
34058	25 / 20 / 25	28	3/4	28	90	8,4	4,9	4,2	4,2	1,9	3,4	1,9	19,85
34059	32 / 15 / 32	35	1/2	35	90	10	5	5	5	2,4	3,7	2,4	24,03
34060	32 / 20 / 32	35	3/4	35	90	10	5,3	5	5	2,4	3,8	2,4	24,03
34061	40 / 15 / 40	42	1/2	42	90	11,4	5,3	5,7	5,7	2,7	4	2,7	29,33
34126	40 / 20 / 40	42	3/4	42	90	11,4	5,6	5,7	5,7	2,7	4,1	2,7	36,15
34063	50 / 15 / 50	54	1/2	54	90	13,8	5,9	6,9	6,9	3,4	4,6	3,4	35,13
34264	50 / 20 / 50	54	3/4	54	90	13,8	6,2	6,9	6,9	3,4	4,7	3,4	53,96
34265	50	54	2	54	90	13,8	7,9	6,9	6,9	3,4	5,6	3,4	53,96
34266	65 / 20 / 65	76,1	3/4	76,1	90	23	7,4	11,5	11,5	6,2	5,9	6,2	204,60
34267	65 / 50 / 65	76,1	2	76,1	90	23	9,1	11,5	11,5	6,2	6,8	6,2	204,60
34268	80 / 20 / 80	88,9	3/4	88,9	90	26	8	13	13	7	6,5	7	222,30
34269	80 / 50 / 80	88,9	2	88,9	90	26	9,7	13	13	7	7,4	7	222,30
34270	100 / 20 / 100	108	3/4	108	90	31	9	15,5	15,5	8	7,5	8	267,40
34271	100 / 50 / 100	108	2	108	90	31	10,7	15,5	15,5	8	8,4	8	267,40



- Radni tlak fittinga s navojim spojevima >2" je reduciran: MOP 0.1 / GT 0.1

Prijelazni komadi, fiksni

Geberit Mapress inox prijelazni komad na spoj s ureznim prstenom (plin)

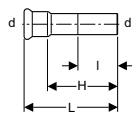

click & scan

Primjene

- Za prirodne i ukapljene plinove
- Pregled primjene – Geberit Mapress inox za plinovite medije
→ str. 299

Svojstva

- Pokazatelj stisnutosti
- Nestisnuto propušta
- Žuto označeno
- Brtveni prsten od HNBR-a, žuti
- Bez LABS-a
- Spojnica za stiskanje sa žutim zaštitnim čepom

Tehnički podaci

Materijal	CrNiMo čelik 1.4401 (EN 10088)
-----------	--------------------------------

Br. art.	DN	d, ø [mm]	L [cm]	I [cm]	H [cm]	EUR/kom.
34355	12	15	8	5,1	6	14,56

Geberit Mapress inox prijelazni komad s vanjskim navojem (plin)



click & scan

Primjene

- Za prirodne i ukapljene plinove
- Pregled primjene – Geberit Mapress inox za plinovite medije
→ str. 299

Tehnički podaci

Materijal	CrNiMo čelik 1.4401 (EN 10088)
-----------	--------------------------------

Svojstva

- Pokazatelj stisnutosti
- Nestisnuto propušta
- Žuto označeno
- Brtveni prsten od HNBR-a, žuti
- Bez LABS-a
- Spojnica za stiskanje sa žutim zaštitnim čepom

Br. art.	DN	d, ø [mm]	R ["]	L [cm]	H [cm]	EUR/kom.
34066	12 / 15	15	1/2	4,1	2,1	12,30
34142	12 / 20	15	3/4	4,3	2,3	13,05
34067	15	18	1/2	4,2	2,2	13,42
34143	15 / 20	18	3/4	4,4	2,4	14,91
34069	20 / 15	22	1/2	4,2	2,1	14,56
34070	20	22	3/4	4,4	2,3	14,56
34346	20 / 25	22	1	4,6	2,5	14,81
34068	25 / 20	28	3/4	4,6	2,3	20,24
34071	25	28	1	4,8	2,3	19,36
34075	32 / 25	35	1	5,1	2,5	39,33
34072	32	35	1 1/4	5,3	2,7	26,93
34076	32 / 40	35	1 1/2	5,3	2,7	39,33
34073	40	42	1 1/2	5,7	2,7	41,84
34074	50	54	2	8,9	5,4	56,09
34077	65	76,1	2 1/2	12,3	7	264,40
34078	80	88,9	3	13,7	7,7	359,10



- Izravan kontakt nehrđajućeg čelika CrNiMo (materijal 1.4401) s cijevima od galvaniziranog ugljičnog čelika može dovesti do bimetalne korozije. Na takvom spoju mora se upotrijebiti međukomad izrađen od neželjeznog materijala. Isto tako, u slučaju izravnog kontakta nehrđajućeg čelika CrNiMo s cijevima od negalvaniziranog ugljičnog čelika, obvezna je uporaba mjedenog adapterskog međukomada ili drugog obojenog metala. Na raspolaganju su sljedeći mjedeni adapteri s unutarnjim navojem:

- art. 34683 d=15 R=1/2
- art. 34693 d=15 R=3/4
- art. 34684 d=18 R=1/2
- art. 34685 d=18 R=3/4
- art. 34686 d=22 R=1/2
- art. 34687 d=22 R=3/4
- art. 34688 d=22 R=1
- art. 34689 d=28 R=1
- art. 34690 d=35 R=1 1/4
- art. 34691 d=42 R=1 1/2
- art. 34692 d=54 R=2
- Radni tlak fittinga s navojim spojevima >2" je reduciran: MOP 0.1 / GT 0.1



Geberit Mapress inox prijelazni komad s vanjskim navojem i ravnim krajem

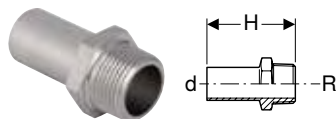

click & scan

Primjene

- Pregled primjene – Geberit Mapress inox za tekuće medije
→ str. 299
- Pregled primjene – Geberit Mapress inox za plinovite medije
→ str. 299

Tehnički podaci

Materijal	CrNiMo čelik 1.4401 (EN 10088)
-----------	--------------------------------

Br. art.	DN	d, ø [mm]	R ["]	H [cm]	EUR/kom.
31932	12 / 15	15	1/2	5,7	11,80
31933	15	18	1/2	5,7	12,79
31936	20	22	3/4	5,9	15,68
31937	25	28	1	6,6	22,13
31938	32	35	1 1/4	8	36,54
31939	40	42	1 1/2	9,1	46,89
31940	50	54	2	10,2	51,68

Geberit Mapress inox prijelazni komad s unutarnjim navojem (plin)

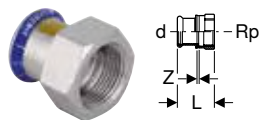

click & scan

Primjene

- Za prirodne i ukapljene plinove
- Pregled primjene – Geberit Mapress inox za plinovite medije
→ str. 299

Svojstva

- Pokazatelj stisnutosti
- Nestisnuto propušta
- Žuto označeno
- Brtveni prsten od HNBR-a, žuti
- Bez LABS-a
- Spojnica za stiskanje sa žutim zaštitnim čepom

Tehnički podaci

Materijal	CrNiMo čelik 1.4401 (EN 10088)
-----------	--------------------------------

Br. art.	DN	d, ø [mm]	Rp ["]	L [cm]	Z [cm]	EUR/kom.
34083	12 / 15	15	1/2	3,7	0,4	12,30
34169	12 / 20	15	3/4	3,8	0,3	13,05
34084	15	18	1/2	3,7	0,4	13,42
34170	15 / 20	18	3/4	3,8	0,3	14,91
34086	20 / 15	22	1/2	3,6	0,2	14,57
34087	20	22	3/4	3,9	0,3	14,57
34347	20 / 25	22	1	4,2	0,4	17,59
34089	25	28	1	4,4	0,4	19,35
34093	32 / 25	35	1	4,5	0,2	31,86
34090	32	35	1 1/4	4,9	0,4	34,38
34091	40	42	1 1/2	5,3	0,4	41,81
34092	50	54	2	6,2	0,4	56,09



- Izravan kontakt nehrđajućeg čelika CrNiMo (materijal 1.4401) s cijevima od galvaniziranog ugljičnog čelika može dovesti do bimetalne korozije. Na takvom spoju mora se upotrijebiti međukomad izrađen od neželjeznog materijala. Isto tako, u slučaju izravnog kontakta nehrđajućeg čelika CrNiMo s cijevima od negalvaniziranog ugljičnog čelika, obvezna je uporaba mjedenog adapterskog međukomada ili drugog obojenog metala. Na raspolaganju su sljedeći mjedeni adapteri s vanjskim navojem:

- art. 34666 d=15 R=1/2
- art. 34675 d=15 R=3/4
- art. 34667 d=18 R=1/2
- art. 34676 d=18 R=3/4
- art. 34669 d=22 R=1/2
- art. 34670 d=22 R=3/4
- art. 34677 d=22 R=1
- art. 34678 d=28 R=3/4
- art. 34671 d=28 R=1
- art. 34679 d=35 R=1
- art. 34672 d=35 R=1 1/4
- art. 34673 d=42 R=1 1/2
- art. 34674 d=54 R=2

Geberit Mapress inox prijelazni komad s unutarnjim navojem i ravnim krajem

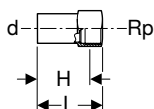

click & scan

Primjene

- Pregled primjene – Geberit Mapress inox za tekuće medije
→ str. 299
- Pregled primjene – Geberit Mapress inox za plinovite medije
→ str. 299

Tehnički podaci

Materijal	CrNiMo čelik 1.4401 (EN 10088)
-----------	--------------------------------

Br. art.	DN	d, ø [mm]	Rp ["]	L [cm]	H [cm]	EUR/kom.
33846	20 / 15	22	1/2	5,8	4,5	19,34
33848	25 / 15	28	1/2	6,6	5,3	25,05
33850	32 / 15	35	1/2	6,9	5,6	33,11
33852	40 / 15	42	1/2	7,4	6,1	42,48
33854	50 / 15	54	1/2	7,9	6,6	50,69
33860	65 / 15	76,1	1/2	10,4	9,1	154,40
33862	80 / 15	88,9	1/2	11,3	10	178,00
33864	100 / 15	108	1/2	13,4	12,1	217,20

Geberit Mapress inox prijelazni komad s unutarnjim navojem i ravnim krajem, dugi

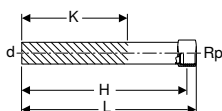

click & scan

Primjene

- Pregled primjene – Geberit Mapress inox za tekuće medije
→ str. 299
- Pregled primjene – Geberit Mapress inox za plinovite medije
→ str. 299

Tehnički podaci

Materijal	CrNiMo čelik 1.4401 (EN 10088)
-----------	--------------------------------

Br. art.	DN	d, ø [mm]	Rp ["]	L [cm]	H [cm]	K [cm]	EUR/kom.
90932	12 / 15	15	1/2	14,8	13,5	9	11,51
90933	15	18	1/2	14,8	13,5	9	12,66
90934	15 / 20	18	3/4	15,2	13,3	9	12,66
90935	20 / 15	22	1/2	14,8	13,9	8,9	13,43
90936	20	22	3/4	15,2	13,7	8,7	13,43

Geberit Mapress inox prijelazno priključno koljeno 90° s vanjskim navojem (plin)

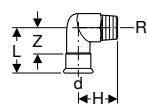

click & scan

Primjene

- Za prirodne i ukapljene plinove
- Pregled primjene – Geberit Mapress inox za plinovite medije
→ str. 299

Svojstva

- Pokazatelj stisnutosti
- Nestisnuto propušta
- Žuto označeno
- Brtveni prsten od HNBR-a, žuti
- Bez LABS-a
- Spojnica za stiskanje sa žutim zaštitnim čepom

Tehnički podaci

Materijal	CrNiMo čelik 1.4401 (EN 10088)
-----------	--------------------------------

Br. art.	DN	d, ø [mm]	R ["]	arc [°]	L [cm]	H [cm]	Z [cm]	EUR/kom.
34149	12 / 15	15	1/2	90	5,7	3,7	3,7	17,84
34150	15	18	1/2	90	5,7	3,9	3,7	19,22
34151	20	22	3/4	90	6	4,6	3,9	24,54
34154	25 / 20	28	3/4	90	5,8	4,6	3,5	32,23
34152	25	28	1	90	6,7	5,4	4,4	31,23
34153	32	35	1 1/4	90	7,5	6,3	4,9	44,47

Geberit Mapress inox prijelazno priključno koljeno 90° s unutarnjim navojem (plin)

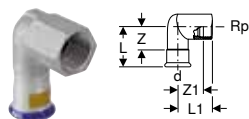

click & scan

Primjene

- Za prirodne i ukapljene plinove
- Pregled primjene – Geberit Mapress inox za plinovite medije → str. 299

Svojstva

- Pokazatelj stisnutosti
- Nestisnuto propušta
- Žuto označeno
- Brtveni prsten od HNBR-a, žuti
- Bez LABS-a
- Spojnica za stiskanje sa žutim zaštitnim čepom

Tehnički podaci

Materijal	CrNiMo čelik 1.4401 (EN 10088)
-----------	--------------------------------

Br. art.	DN	d, ø [mm]	Rp ["]	arc [°]	L [cm]	L1 [cm]	Z [cm]	Z1 [cm]	EUR/kom.
34144	12 / 15	15	1/2	90	5,7	3,7	3,7	2,4	17,84
34145	15	18	1/2	90	5,7	3,9	3,7	2,6	19,22
34146	20	22	3/4	90	6	4,6	3,9	3,1	24,54
34147	25	28	1	90	6,7	5,4	4,3	3,7	31,23
34148	32	35	1 1/4	90	7,5	6,3	4,9	4,4	44,47

Pribor

- Učvršćenje za Geberit Mapress prijelazno priključno koljeno 90° → str. 348

Geberit Mapress inox prijelazno priključno koljeno 90° s unutarnjim navojem i ravnim krajem

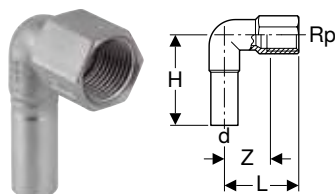

click & scan

Primjene

- Pregled primjene – Geberit Mapress inox za tekuće medije → str. 299
- Pregled primjene – Geberit Mapress inox za plinovite medije → str. 299

Tehnički podaci

Materijal	CrNiMo čelik 1.4401 (EN 10088)
-----------	--------------------------------

Br. art.	DN	d, ø [mm]	Rp ["]	arc [°]	L [cm]	H [cm]	Z [cm]	EUR/kom.
33203	12 / 15	15	1/2	90	3,6	5,3	2,3	16,20

Pribor

- Učvršćenje za Geberit Mapress prijelazno priključno koljeno 90° → str. 348

Prijelazni komadi i spojnice, demontažni

Geberit Mapress inox rastavljivi prijelaz s vanjskim navojem, navojna matica od CrNi čelika (plin)



click & scan

Primjene

- Za priključenje na priključne cijevi za kućanstvo
- Za priključenje mjernih, regulacijskih i sigurnosnih armatura
- Za priključenje plinskih uređaja
- Za prirodne i ukapljene plinove
- Pregled primjene – Geberit Mapress inox za plinovite medije → str. 299

Svojstva

- Pokazatelj stisnutosti
- Nestisnuto propušta
- Žuto označeno
- Brtveni prsten od HNBR-a, žuti
- Ravna brtva od vlaknastog kompozitnog materijala
- Bez LABS-a
- Spojnica za stiskanje sa žutim zaštitnim čepom

Tehnički podaci

Materijal	CrNiMo čelik 1.4401 (EN 10088)
-----------	--------------------------------

Br. art.	DN	d, ø [mm]	R ["]	G ["]	L [cm]	H [cm]	EUR/kom.
34430	12 / 15	15	1/2	3/4	6,4	4,4	21,74
34431	12 / 20	15	3/4	3/4	6,6	4,6	21,74

Br. art.	DN	d, ø [mm]	R ["]	G ["]	L [cm]	H [cm]	EUR/kom.
34432	15	18	1/2	3/4	6,4	4,4	24,66
34433	15 / 20	18	3/4	3/4	6,6	4,6	24,66
34434	20 / 15	22	1/2	1	6,7	4,6	25,68
34435	20	22	3/4	1	6,8	4,7	25,68
34436	20 / 25	22	1	1	7,3	5,2	25,68
34437	25	28	1	1 1/4	7,8	5,5	38,04
34438	32	35	1 1/4	1 1/2	8,5	5,9	47,75
34439	40	42	1 1/2	1 3/4	9	6	61,41
34440	50	54	2	2 3/8	10,3	6,8	111,10

Geberit Mapress inox rastavljivi prijelaz s unutarnjim navojem, navojna matica od CrNi čelika (plin)

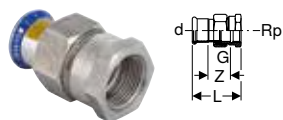

click & scan

Primjene

- Za priključenje na priključne cijevi za kućanstvo
- Za priključenje mjernih, regulacijskih i sigurnosnih armatura
- Za priključenje plinskih uređaja
- Za prirodne i ukapljene plinove
- Pregled primjene – Geberit Mapress inox za plinovite medije
→ str. 299

Svojstva

- Pokazatelj stisnutosti
- Nestisnuto propušta
- Žuto označeno
- Brtveni prsten od HNBR-a, žuti
- Ravna brtva od vlaknastog kompozitnog materijala
- Bez LABS-a
- Spojnica za stiskanje sa žutim zaštitnim čepom

Tehnički podaci

Materijal	CrNiMo čelik 1.4401 (EN 10088)
-----------	--------------------------------

Br. art.	DN	d, ø [mm]	Rp ["]	G ["]	L [cm]	Z [cm]	EUR/kom.
34400	12 / 15	15	1/2	3/4	5,9	2,6	21,74
34401	12 / 20	15	3/4	3/4	6,1	2,6	21,74
34402	15	18	1/2	3/4	5,9	2,6	24,66
34403	15 / 20	18	3/4	3/4	6,1	2,6	24,66
34404	20	22	3/4	1	6,3	2,7	25,68
34405	20 / 25	22	1	1	6,6	2,8	25,68
34406	25	28	1	1 1/4	7,1	3,1	38,04
34407	32	35	1 1/4	1 1/2	7,7	3,2	47,75
34408	40	42	1 1/2	1 3/4	8,2	3,3	59,64
34409	50	54	2	2 3/8	9,5	3,7	111,10

Geberit Mapress inox priključni navojni prijelaz s plosnatom brtvom od CrNi čelika (plin)

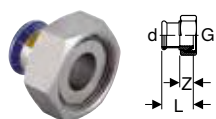

click & scan

Primjene

- Za prirodne i ukapljene plinove
- Pregled primjene – Geberit Mapress inox za plinovite medije
→ str. 299

Svojstva

- Pokazatelj stisnutosti
- Nestisnuto propušta
- Konusna brtva
- Žuto označeno
- Brtveni prsten od HNBR-a, žuti
- O-prsten od HNBR-a, žuti
- Bez LABS-a
- Spojnica za stiskanje sa žutim zaštitnim čepom

Tehnički podaci

Materijal	CrNiMo čelik 1.4401 (EN 10088)
-----------	--------------------------------

Br. art.	DN	d, ø [mm]	G ["]	L [cm]	Z [cm]	EUR/kom.
34158	20	22	1 1/8	4,2	1,6	24,53
34161	20	22	1 3/8	4	1,9	25,55
34159	25	28	1 3/8	4,5	1,7	31,86

Geberit Mapress inox prirubnica PN 10/16, sa spojnicom za stiskanje (plin)

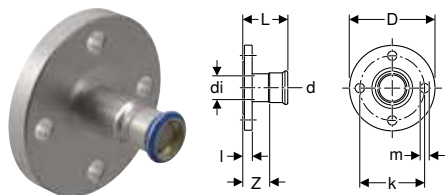

click & scan

Primjene

- Za prirodne i ukapljene plinove
- Pregled primjene – Geberit Mapress inox za plinovite medije → str. 299

Tehnički podaci

Materijal	CrNiMo čelik 1.4401 (EN 10088)
-----------	--------------------------------

Svojstva

- Pokazatelj stisnutosti
- Nestisnuto propušta
- Žuto označeno
- Brtveni prsten od HNBR-a, žuti
- Bez LABS-a
- Spojnica za stiskanje sa žutim zaštitnim čepom
- Oblik B1 (veća brtvena letvica sa standardnom brtvenom površinom), EN 1092-1

Br. art.	DN	d, ø [mm]	di, ø [mm]	D [cm]	k [mm]	m [mm]	L [cm]	I [cm]	Z [cm]	n [kom.]	PN [bar]	EUR/kom.
34204	25 / 20	22	19	11,5	85	14	6,1	1,8	4	4	10 / 16	50,05
34205	25	28	25	11,5	85	14	6,9	1,8	4,6	4	10 / 16	61,16
34206	32	35	32	14	100	18	7,2	1,8	4,6	4	10 / 16	87,92
34207	40	42	39	15	110	18	7,9	1,8	4,9	4	10 / 16	102,70
34208	50	54	51	16,5	125	18	8,7	1,8	5,2	4	10 / 16	127,10
34209	65	76,1	72	18,5	145	18	11,8	1,8	6,5	4	10 / 16	200,40
34210	80	88,9	84,8	20	160	18	12,5	2	6,5	8	10 / 16	234,40
34211	100	108	103,9	22	180	18	13	2	5,5	8	10 / 16	280,90

Pribor

- Geberit set vijaka za prirubnički spoj, od CrNi čelika → str. 245
- Geberit prirubnička brtva od vlaknastog kompozitnog materijala PN 10/16 → str. 244

Geberit Mapress inox prirubnica PN 10/16, s ravnim krajem

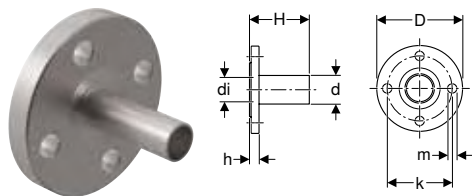

click & scan

Primjene

- Pregled primjene – Geberit Mapress inox za tekuće medije → str. 299
- Pregled primjene – Geberit Mapress inox za plinovite medije → str. 299
- Pregled primjene – Geberit Mapress Therm → str. 359

Tehnički podaci

Materijal	CrNiMo čelik 1.4401 (EN 10088)
-----------	--------------------------------

Svojstva

- Bez LABS-a
- Oblik B1 (veća brtvena letvica sa standardnom brtvenom površinom), EN 1092-1

Br. art.	DN	d, ø [mm]	di, ø [mm]	D [cm]	k [mm]	m [mm]	H [cm]	h [cm]	n [kom.]	PN [bar]	EUR/kom.
33744	20	22	19	10,5	75	14	7,9	1,8	4	10 / 16	48,36
33745	25	28	25	11,5	85	14	8,1	1,8	4	10 / 16	59,00
33746	32	35	32	14	100	18	9	1,8	4	10 / 16	84,93
33747	40	42	39	15	110	18	10,8	1,8	4	10 / 16	99,08
33748	50	54	51	16,5	125	18	11,3	1,8	4	10 / 16	135,30
33749	65	76,1	72	18,5	145	18	13,6	1,8	4	10 / 16	190,90
33750	80	88,9	84,8	20	160	18	15,2	2	8	10 / 16	223,30
33752	100	108	103,9	22	180	18	16,5	2	8	10 / 16	267,40

Pribor

- Geberit set vijaka za prirubnički spoj, od CrNi čelika → str. 245
- Geberit prirubnička brtva od vlaknastog kompozitnog materijala PN 10/16 → str. 244

Geberit Mapress inox prirubnica PN 10/16, s ravnim krajem (plin)

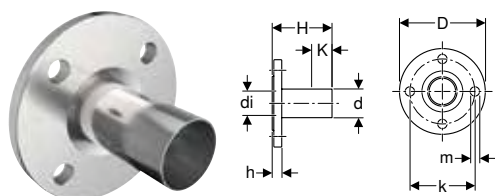

click & scan

Primjene

- Za prirodne i ukapljene plinove
- Pregled primjene – Geberit Mapress inox za plinovite medije → str. 299

Svojstva

- Žuto označeno
- Oblik B1 (veća brtvena letvica sa standardnom brtvenom površinom), EN 1092-1

Tehnički podaci

Materijal	CrNiMo čelik 1.4401 (EN 10088)
-----------	--------------------------------

Br. art.	DN	d, ø [mm]	di, ø [mm]	D [cm]	k [mm]	m [mm]	H [cm]	h [cm]	K [cm]	n [kom.]	PN [bar]	EUR/kom.
34212	25	28	25	11,5	85	14	15	1,8	6,9	4	10 / 16	58,10

Pribor

- Geberit set vijaka za prirubnički spoj, od CrNi čelika → str. 245
- Geberit prirubnička brtva od vlaknastog kompozitnog materijala PN 10/16 → str. 244

Čepovi

Geberit Mapress inox čep (plin)



click & scan

Primjene

- Za prirodne i ukapljene plinove
- Za trajno zatvaranje krajeva cijevi
- Pregled primjene – Geberit Mapress inox za plinovite medije → str. 299

Svojstva

- Pokazatelj stisnutosti
- Nestisnuto propušta
- Žuto označeno
- Brtveni prsten od HNBR-a, žuti
- Bez LABS-a
- Spojnica za stiskanje sa žutim zaštitnim čepom

Tehnički podaci

Materijal	CrNiMo čelik 1.4401 (EN 10088)
-----------	--------------------------------

Br. art.	DN	d, ø [mm]	L [cm]	Z [cm]	EUR/kom.
34462	12	15	2,3	0,3	8,87
34463	15	18	2,3	0,3	10,64
34464	20	22	2,4	0,3	11,51
34465	25	28	2,6	0,3	13,30
34466	32	35	2,9	0,3	18,70
34467	40	42	3,3	0,3	39,55
34468	50	54	3,8	0,3	44,61
34469	65	76,1	6	0,7	54,21
34470	80	88,9	6,7	0,7	60,28
34471	100	108	8,2	0,7	66,85



Priključci

Geberit Mapress inox priključno koljeno armature 90° (plin)

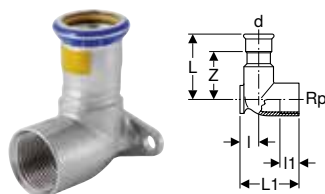

click & scan

Primjene

- Za prirodne i ukapljene plinove
- Pregled primjene – Geberit Mapress inox za plinovite medije → str. 299

Svojstva

- Pokazatelj stisnutosti
- Nestisnuto propušta
- Žuto označeno
- Dvije pričvrstne točke
- Brtveni prsten od HNBR-a, žuti
- Bez LABS-a
- Spojnica za stiskanje sa žutim zaštitnim čepom

Tehnički podaci

Materijal	CrNiMo čelik 1.4401 (EN 10088)
-----------	--------------------------------

Br. art.	DN	d, ø [mm]	Rp ["]	arc [°]	L [cm]	l [cm]	l1 [cm]	Z [cm]	EUR/kom.
L1 / duljina: 4,3 cm									
34136	12	15	1/2	90	5	1,3	1,5	3	20,88
34137	15	18	1/2	90	5	1,3	1,5	3	22,27
L1 / duljina: 4,7 cm									
34139	20	22	1/2	90	5,4	1,7	1,6	2,9	31,49
L1 / duljina: 5,1 cm									
34138	20	22	3/4	90	5,4	1,7	1,6	3,3	29,20

Geberit Mapress inox priključno koljeno armature 90°, upušteno, okrugla rupa 50 mm (plin)

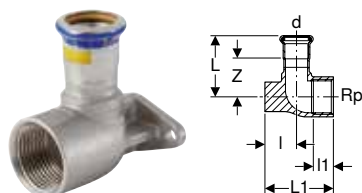

click & scan

Primjene

- Za priključenje jednocijevnih i dvocijevnih plinskih brojila
- Za prirodne i ukapljene plinove
- Pregled primjene – Geberit Mapress inox za plinovite medije → str. 299

Svojstva

- Pokazatelj stisnutosti
- Nestisnuto propušta
- Žuto označeno
- Dvije pričvrstne točke za okrugle rupe ø 50 mm
- Brtveni prsten od HNBR-a, žuti
- Bez LABS-a
- Spojnica za stiskanje sa žutim zaštitnim čepom

Tehnički podaci

Materijal	CrNiMo čelik 1.4401 (EN 10088)
-----------	--------------------------------

Br. art.	DN	d, ø [mm]	Rp ["]	arc [°]	L [cm]	l [cm]	l1 [cm]	Z [cm]	EUR/kom.
L1 / duljina: 6,5 cm									
91097	20	22	3/4	90	5,8	3	1,8	3,7	21,73
91099	20 / 25	22	1	90	5,8	3	1,9	3,7	21,73
91098	25 / 20	28	3/4	90	6,1	3	1,8	3,8	22,75
91100	25	28	1	90	6,1	3	1,9	3,8	22,75

Pribor

- Geberit Mapress osnovna ploča plinskog brojila → str. 345
- Geberit Mapress pomagalo za montažu za priključke plinskog brojila → str. 345

Geberit Mapress osnovna ploča plinskog brojila

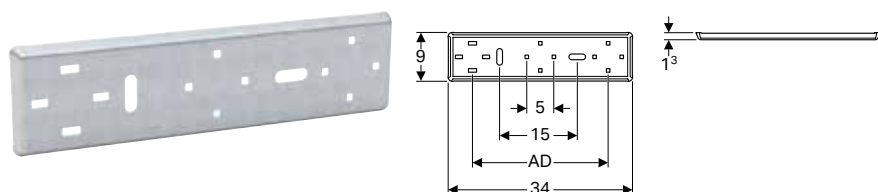

click & scan

Primjene

- Za jednocijevna i dvocijevna plinska brojila

Tehnički podaci

Materijal	čelik
-----------	-------

Svojstva

- Udaljenost između priključaka može se podesiti prema plinskom brojilu za ± 3 mm
- Pocinčano
- Okrugla rupa $\varnothing 50$ mm

Opseg isporuke

- Pričvrtni materijal

Br. art.	AD [cm]	EUR/kom.
91096	25	17,71

Pribor

- Geberit Mapress pomagalo za montažu za priključke plinskog brojila → str. 345

Geberit Mapress pomagalo za montažu za priključke plinskog brojila



click & scan

Svojstva

- Razmačna ploča od čelika, pocinčana
- Fiksirajući zatici od mesinga

Br. art.	G ["]	G1 ["]	AD [cm]	SW [mm]	EUR/kom.
91094	1	3/4	25	17	22,83

Pribor za Geberit Mapress inox

Zaštitne kape za krajeve cijevi

Geberit Mapress zaštitna kapica za kraj cijevi, prozirna

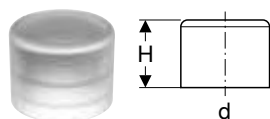

click & scan

Primjene

- Za zatvaranje Geberit Mapress krajeva cijevi

Tehnički podaci

Materijal	PE-LD
-----------	-------

Br. art.	DN	d, \varnothing [mm]	H [cm]	EUR/kom.
16101	10	12	1,8	0,27
16102	12	15	1,8	0,27
16103	15	18	1,8	0,27
16104	20	22	1,8	0,29
16105	25	28	2	0,30
16106	32	35	2,8	0,34
16107	40	42	2,5	0,36
16108	50	54	3	0,50
16109	65	76,1	3,6	0,58
16110	80	88,9	4	0,76
16111	100	108	4	0,95

Izolacije za priključke

Geberit set za zvučnu izolaciju za armaturno priključno koljeno 90°, jednostruko

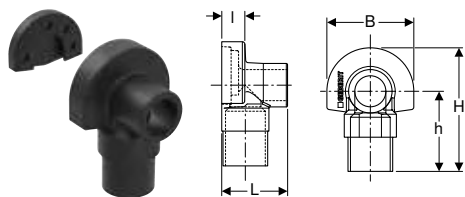

click & scan

Primjene

- Za Geberit priključna koljena s unutarnjim navojem Rp 1/2" i Rp 3/4"

Svojstva

- Crna

Tehnički podaci

Materijal	EPDM
-----------	------

Opseg isporuke

- Kapica za zvučnu izolaciju
- Podloga za zvučnu izolaciju

Br. art.	L [cm]	I [cm]	B [cm]	H [cm]	h [cm]	Broj odvoda	EUR/kom.
601.801.00.1	5,3	1,9	7	10	6,5	1	3,17

Set za zvučnu izolaciju za Geberit Mapress kutno priključno koljeno 90°

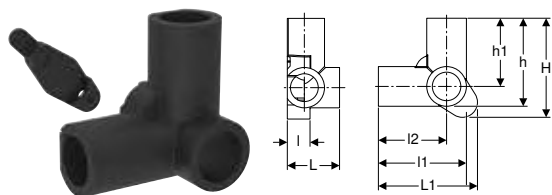

click & scan

Primjene

- Za kutna priključna koljena Geberit s unutarnjim navojem Rp 1/2"

Svojstva

- Crna

Tehnički podaci

Materijal	EPDM
-----------	------

Opseg isporuke

- Kapica za zvučnu izolaciju
- Podloga za zvučnu izolaciju

Br. art.	L [cm]	L1 [cm]	I [cm]	I1 [cm]	I2 [cm]	H [cm]	h [cm]	h1 [cm]	EUR/kom.
601.824.00.1	4,6	8,8	2	7,8	6	8,8	7,8	6	11,16

Brtvila za cijevi i fittinge

Geberit brtvena traka

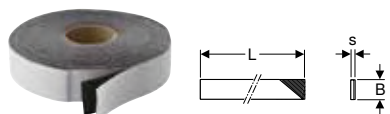

click & scan

Primjene

- Za zaštitu odrezanih površina cijevi Geberit FlowFit od utjecaja korozije izvana
- Za zaštitu odrezanih površina cijevi Geberit Mepla od utjecaja korozije izvana
- Za zaštitu odrezanih površina cijevi Geberit Volex od utjecaja korozije izvana
- Za zaštitu Geberit Mapress sistemskih cijevi i fittinga od utjecaja korozije izvana

Svojstva

- Otporno na UV zračenje
- Crna

Tehnički podaci

Temperatura kod montaže	-10 – +50 °C
Postojanost na temperaturu	-60 – +100 °C
Materijal	IIR

Br. art.	s [mm]	L [m]	B [cm]	EUR/kom.
601.813.00.1	1	12,5	3	32,53
601.815.00.1	1	12,5	5	54,06



- Postaviti nakon tlačne probe

Učvrščenja za cijevi

Geberit cijevna obujmica, izolirana, s navojnom spojnicom M8 / M10

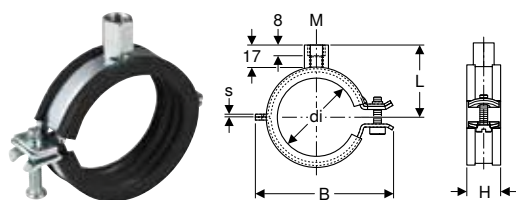

click & scan

Primjene

- Za učvršćenje Geberit sistemskih cijevi za sustave opskrbe

Tehnički podaci

Materijal	čelik
-----------	-------

Svojstva

- Brzo zatvaranje
- Vijak s ravnim i križnim utorom
- Navojna spojnica, četverostruko zavarena
- Zvučna izolacija prema DIN 4109
- Pocinčano

Br. art.	Boja / površina	M [mm]	di, \emptyset [mm]	s [mm]	L [cm]	B [cm]	H [cm]	EUR/kom.
601.850.26.1	galvanski pocinčano	8 / 10	12–14	1,5	2,9	4,7	2,3	1,72
601.851.26.1	galvanski pocinčano	8 / 10	15–19	1,5	3,1	5,2	2,3	1,72
601.852.26.1	galvanski pocinčano	8 / 10	20–24	1,5	3,4	5,6	2,3	1,72
601.853.26.1	galvanski pocinčano	8 / 10	25–30	1,5	3,6	6,3	2,3	1,87
601.854.26.1	galvanski pocinčano	8 / 10	32–37	1,5	3,9	6,8	2,3	1,97
601.855.26.1	galvanski pocinčano	8 / 10	40–46	2	4,3	7,6	2,3	2,13
601.857.26.1	galvanski pocinčano	8 / 10	54–58	2	4,8	8,9	2,3	2,50
601.859.26.1	galvanski pocinčano	8 / 10	74–80	2	6,4	11,9	2,3	3,41
601.860.26.1	galvanski pocinčano	8 / 10	83–91	2	6,8	13	2,3	3,56
601.861.26.1	galvanski pocinčano	8 / 10	108–114	2,5	8,1	15,3	2,8	4,08

Geberit navojna šipka

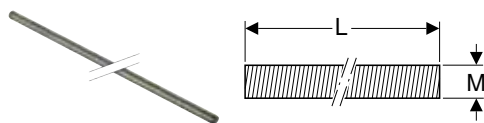

click & scan

Primjene

- Za odvodnju otpadnih voda zgrade
- Za učvršćenje Geberit cijevnih obujmica na pričvršne ploče
- Za učvršćenje Geberit Pluvia nosivih tračnica na pričvršne ploče
- Za klizne spojnice

Svojstva

- Pocinčano

Br. art.	Boja / površina	M [mm]	L [cm]	EUR/kom.
362.834.26.1	galvanski pocinčano	10	200	6,34



Geberit pričvrсна ploča, pravokutna, dva otvora, s navojnom spojnicom M8 / M10

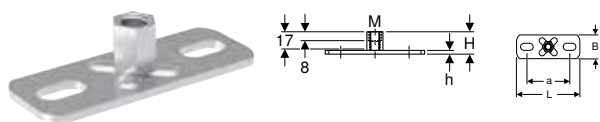

click & scan

Primjene

- Za učvršćenje cijevnih obujmica na konstrukciju objekta
- Za učvršćenje nosivih tračnica na konstrukciju objekta
- Za klizne spojnice cijevi

Svojstva

- Unutarnji navoj
- Pocičano
- Dvije pričvršne točke

Tehnički podaci

Materijal	čelik						
Br. art.	M	a	L	B	H	h	EUR/kom.
	[mm]	[cm]	[cm]	[cm]	[cm]	[cm]	
362.848.26.1	8 / 10	5,4	8	3	1,9	0,3	4,02

Učvršćenja za priključke

Učvršćenje za Geberit Mapress prijelazno priključno koljeno 90°

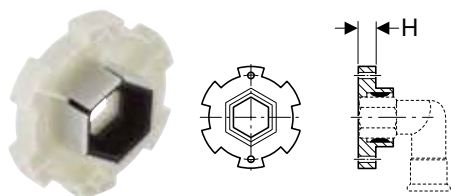

click & scan

Primjene

- Za dvostruko oblaganje pločama u suhomontažnoj konstrukciji
- Za učvršćenje Geberit Mapress C-čelik prijelaznog koljena s unutarnjim navojem Rp 1/2"
- Za učvršćenje Geberit Mapress inox prijelaznih koljena s unutarnjim navojem Rp 1/2"

Svojstva

- Zvučno izolirano

Tehnički podaci

Materijal	duroplast		
Br. art.	H		EUR/kom.
	[cm]		
90282	1,3		5,68

Geberit montažna ploča, upuštena, jednostruka



click & scan

Primjene

- Za učvršćenje Geberit priključaka za sustave opskrbe

Svojstva

- Pocičano

Tehnički podaci

Materijal	čelik		
Br. art.			EUR/kom.
601.733.00.1			7,98

Geberit montažna ploča, upuštena, dvostruka, udaljenost između priključaka 10 cm ili 12 cm

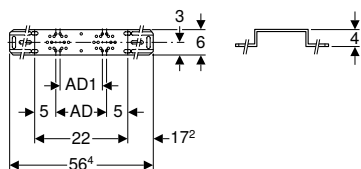

click & scan

Primjene

- Za učvršćenje Geberit priključaka za sustave opskrbe

Svojstva

- Pocinčano

Tehnički podaci

Materijal	čelik
-----------	-------

Opseg isporuke

- Pričvrсни materijal

Br. art.	AD [cm]	AD1 [cm]	EUR/kom.
601.731.00.1	12	10	7,97

Pribor

- Geberit obujmica sifonskog koljena za montažne ploče → str. 243

Geberit montažna ploča, upuštena, dvostruka, udaljenost između priključaka 7,3 cm ili 15,3 cm

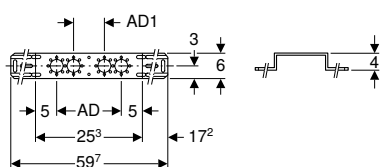

click & scan

Primjene

- Za učvršćenje Geberit priključaka za sustave opskrbe

Svojstva

- Pocinčano

Tehnički podaci

Materijal	čelik
-----------	-------

Opseg isporuke

- Pričvrсни materijal

Br. art.	AD [cm]	AD1 [cm]	EUR/kom.
601.732.00.1	15,3	7,3	7,97

Pribor

- Geberit obujmica sifonskog koljena za montažne ploče → str. 243

Geberit montažna ploča, upuštena, dvostruka, udaljenost između priključaka 15.3 cm

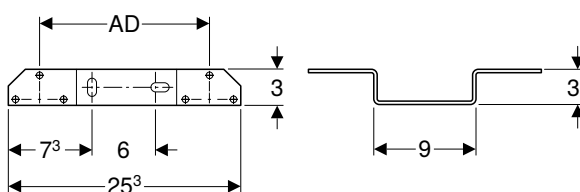

click & scan

Primjene

- Za učvršćenje Geberit priključaka za sustave opskrbe

Svojstva

- Pocinčano

Tehnički podaci

Materijal	čelik
-----------	-------

Opseg isporuke

- Pričvrсни materijal

Br. art.	AD [cm]	EUR/kom.
601.742.00.1	15,3	6,97

Geberit objumica sifonskog koljena za montažne ploče

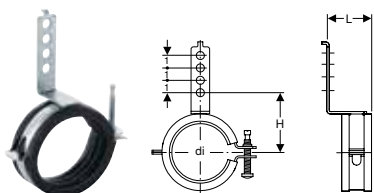

click & scan

Tehnički podaci

Materijal	čelik
-----------	-------

Opseg isporuke

- Pričvrtni materijal

Svojstva

- Zvučno izolirano
- Pocinčano

Br. art.	Boja / površina	di, ø [mm]	L [cm]	H [cm]	EUR/kom.
601.741.00.1	galvanski pocinčano	50-56	3,6	5,2-5,5	5,39

Sistemske brtve

Geberit Mapress brtveni prsten, CIIR, crni



click & scan

Primjene

- Pregled primjene – Geberit Mapress inox za tekuće medije → str. 299
- Pregled primjene – Geberit Mapress inox za plinovite medije → str. 299
- Pregled primjene – Geberit Mapress Therm → str. 359
- Pregled primjene – Geberit Mapress C-čelik → str. 389
- Pregled primjene – Geberit Mapress bakar
- Pregled primjene – Geberit Mapress CuNiFe

Svojstva

- Bez LABS-a

Tehnički podaci

Radna temperatura	-30 – +120 °C
Materijal	CIIR

Br. art.	DN	d, ø [mm]	EUR/kom.
90401	10	12	0,53
90402	12	15	0,53
90403	15	18	0,51
90404	20	22	0,51
90405	25	28	0,69
90406	32	35	0,69
90407	40	42	0,91
90408	50	54	0,91
90409	65	76,1	2,23
90410	80	88,9	2,84
90411	100	108	5,45

Geberit Mapress brtveni prsten, FKM, plavi



click & scan

Primjene

- Pregled primjene – Geberit Mapress inox za tekuće medije → str. 299
- Pregled primjene – Geberit Mapress inox za plinovite medije → str. 299
- Pregled primjene – Geberit Mapress Therm → str. 359
- Pregled primjene – Geberit Mapress C-čelik → str. 389
- Pregled primjene – Geberit Mapress bakar
- Pregled primjene – Geberit Mapress CuNiFe

Svojstva

- Bez LABS-a

Tehnički podaci

Radna temperatura	-25 – +140 °C
Materijal	FKM

Br. art.	DN	d, ø [mm]	EUR/kom.
90881	10	12	2,23
90882	12	15	1,06
90883	15	18	1,18
90884	20	22	1,45
90885	25	28	1,69
90886	32	35	1,95
90887	40	42	3,38
90888	50	54	4,91
90891	65	76,1	12,91
90892	80	88,9	16,24
90893	100	108	36,18



- Kada se koristi u mediju za prijenos topline (solarni): Vijek trajanja sa kolektorom u mirovanju: 200 h/a na 180 °C, 60 h/a na 200 °C, ukupni vijek trajanja: 500 h na 220 °C

Geberit Mapress brtveni prsten, FKM, bijeli



click & scan

Primjene

- Za zasićenu paru
- Pregled primjene – Geberit Mapress inox za tekuće medije → str. 299

Svojstva

- Bez LABS-a

Tehnički podaci

Radna temperatura	5–155 °C
Materijal	FKM

Br. art.	DN	d, ø [mm]	EUR/kom.
91152	12	15	1,69
91153	15	18	1,84
91154	20	22	2,08
91155	25	28	2,47
91156	32	35	3,12
91157	40	42	5,28
91158	50	54	7,24
91159	65	76,1	25,42
91160	80	88,9	35,58
91161	100	108	60,99

Geberit Mapress ravna brtva, EPDM, crna

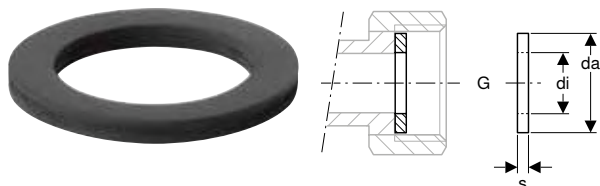

click & scan

Primjene

- Za kućnu tehniku, industriju i brodogradnju
- Za Geberit Mapress rastavljive spojnice s ravnom brtvom
- Pregled primjene – Geberit Mapress inox za tekuće medije → str. 299
- Pregled primjene – Geberit Mapress inox za plinovite medije → str. 299
- Pregled primjene – Geberit Mapress Therm → str. 359
- Pregled primjene – Geberit Mapress C-čelik → str. 389
- Pregled primjene – Geberit Mapress bakar
- Pregled primjene – Geberit Mapress CuNiFe

Tehnički podaci

Radna temperatura	0–100 °C
Materijal	EPDM

Br. art.	G ["]	da, ø [mm]	di, ø [mm]	s [mm]	EUR/kom.
90080	1/2	18	10	2	1,65
90081	3/4	24	13	2	1,65
90082	1	30	19,6	2	1,65
90083	1 1/4	39	25,6	2	1,65
90084	1 1/2	45	32	2	1,65
90085	1 3/4	50	39	2	1,65
90397	N 2	56,2	42	3	1,80
90086	2 3/8	66	51	3	1,65
90220	2 1/2	72	54	3	2,00
90079	2 3/4	78	57	3	2,04
90088	3	84,7	76	3	2,24
90089	3 1/2	97	84	3	2,65

N: Novo, dobavljivo od travanj 2026

Geberit Mapress ravna brtva od vlaknastog kompozitnog materijala



click & scan

Primjene

- Za hladnu vodu za klimatizaciju bez sredstva za zaštitu od smrzavanja
- Za hladnu vodu za klimatizaciju sa sredstvom za zaštitu od smrzavanja
- Za kućnu tehniku, industriju i brodogradnju
- Za Geberit Mapress rastavljive spojnice s ravnom brtvom
- Pregled primjene – Geberit Mapress inox za tekuće medije → str. 299
- Pregled primjene – Geberit Mapress inox za plinovite medije → str. 299
- Pregled primjene – Geberit Mapress Therm → str. 359
- Pregled primjene – Geberit Mapress C-čelik → str. 389
- Pregled primjene – Geberit Mapress bakar
- Pregled primjene – Geberit Mapress CuNiFe

Tehnički podaci

Radna temperatura	-30 – +180 °C
Materijal	vlaknasti kompozitni materijal

Br. art.	G ["]	da, ø [mm]	di, ø [mm]	s [mm]	EUR/kom.
600.079.00.1	1/2	18,4	10	2	1,02
600.080.00.1	3/4	23,9	13	2	1,23
600.081.00.1	1	30	19,6	2	1,35
600.082.00.1	1 1/8	34,7	21	2	1,43
600.083.00.1	1 1/4	38	25	2	1,63
600.084.00.1	1 1/4	38,7	25,6	2	1,63
600.085.00.1	1 1/2	44,6	32	2	1,78
600.087.00.1	1 3/4	50,5	39	2	1,94
600.088.00.1	2	56,4	42	2	2,03

Br. art.	G ["]	da, ø [mm]	di, ø [mm]	s [mm]	EUR/kom.
600.089.00.1	2 1/4	62,5	42	2	2,14
600.090.00.1	2 3/8	66,2	51	2	2,44
600.091.00.1	2 1/2	72	54	2	2,75
600.092.00.1	2 3/4	78,3	57	2	3,05
600.093.00.1	3	84,7	72,1	2	3,35
600.094.00.1	3 1/2	97,1	84,9	2	3,66

Geberit prirubnička brtva od vlaknastog kompozitnog materijala PN 6



click & scan

Primjene

- Za hladnu vodu za klimatizaciju bez sredstva za zaštitu od smrzavanja
- Za hladnu vodu za klimatizaciju sa sredstvom za zaštitu od smrzavanja
- Za kućnu tehniku, industriju i brodogradnju
- Pregled primjene – Geberit FlowFit → str. 191
- Pregled primjene – Geberit Mepla → str. 251
- Pregled primjene – Geberit Mapress inox za tekuće medije → str. 299
- Pregled primjene – Geberit Mapress inox za plinovite medije → str. 299
- Pregled primjene – Geberit Mapress Therm → str. 359
- Pregled primjene – Geberit Mapress C-čelik → str. 389
- Pregled primjene – Geberit Mapress bakar
- Pregled primjene – Geberit Mapress CuNiFe

Svojstva

- Bez LABS-a

Tehnički podaci

Radna temperatura	-30 – +180 °C
Materijal	vlaknasti kompozitni materijal

Br. art.	DN	da, ø [mm]	di, ø [mm]	s [mm]	PN [bar]	EUR/kom.
600.051.00.1	15	44	20	2	6	1,53
600.052.00.1	20	54	25	2	6	1,71
600.053.00.1	25	64	30	2	6	2,03
600.054.00.1	32	76	38	2	6	2,43
600.055.00.1	40	86	45	2	6	2,88
600.056.00.1	50	96	57	2	6	3,41
600.057.00.1	65	116	76	2	6	4,29
600.058.00.1	80	132	89	2	6	5,14
600.059.00.1	100	152	108	2	6	6,15



Geberit Mapress inox

Pribor za Geberit Mapress inox
Set vijaka za prirubničke spojeve

Geberit prirubnička brtva od vlaknastog kompozitnog materijala PN 10/16



click & scan

Primjene

- Za hladnu vodu za klimatizaciju bez sredstva za zaštitu od smrzavanja
- Za hladnu vodu za klimatizaciju sa sredstvom za zaštitu od smrzavanja
- Za kućnu tehniku, industriju i brodogradnju
- Pregled primjene – Geberit FlowFit → str. 191
- Pregled primjene – Geberit Mepla → str. 251
- Pregled primjene – Geberit Mapress inox za tekuće medije → str. 299
- Pregled primjene – Geberit Mapress inox za plinovite medije → str. 299
- Pregled primjene – Geberit Mapress Therm → str. 359
- Pregled primjene – Geberit Mapress C-čelik → str. 389
- Pregled primjene – Geberit Mapress bakar
- Pregled primjene – Geberit Mapress CuNiFe

Svojstva

- Bez LABS-a

Tehnički podaci

Radna temperatura	-30 – +180 °C
Materijal	vlaknasti kompozitni materijal

Br. art.	DN	da, ø [mm]	di, ø [mm]	s [mm]	PN [bar]	EUR/kom.
600.041.00.1	15	50	20	2	10 / 16	1,73
600.044.00.1	32	82	38	2	10 / 16	2,73
600.045.00.1	40	92	45	2	10 / 16	3,25
600.046.00.1	50	107	57	2	10 / 16	3,86
600.047.00.1	65	127	76	2	10 / 16	4,84
600.048.00.1	80	142	89	2	10 / 16	5,81
600.049.00.1	100	162	108	2	10 / 16	6,96

Set vijaka za prirubničke spojeve

Geberit set vijaka za prirubnički spoj, od CrNi čelika

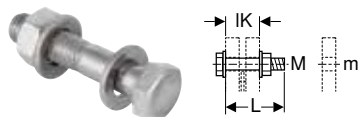

click & scan

Primjene

- Za prirubnice od inoxa, bronce i mesinga

Tehnički podaci

Materijal	CrNi čelik 1.4301 (EN 10088)
-----------	------------------------------

Svojstva

- Vrsta čelika A2, razred čvrstoće 70, EN 3506-1

Opseg isporuke

- Vijak
- 2 podloške
- Matica

Br. art.	M [mm]	m [mm]	L [cm]	IK [cm]	EUR/kom.
91164	10	11	4,5	3,1	3,99
91165	10	11	5	3,6	3,99
91166	12	14	5	3	6,32
91167	12	14	5,5	3,5	5,29
91168	12	14	6	4	5,29
91169	16	18	5,5	3,3	7,87
91170	16	18	6	3,8	6,83
91171	16	18	6,5	4,3	7,87
91172	16	18	7	4,8	7,60





Geberit Mapress Therm

Pregled primjene – Geberit Mapress Therm.....	359
Sistemske cijevi Therm.....	360
Fitinzi.....	360
Spojnice	360
Redukcije	362
Koljena.....	362
T-komadi.....	365
Prijelazni komadi, fiksni.....	368
Prijelazni komadi i spojevi, demontažni	372
Kompenzatori	377
Čepovi	377
Priključci za grijanje	378
Pribor za Geberit Mapress Therm.....	379
Zaštitne kape za krajeve cijevi	379
Sistemske brtve.....	379
Set vijaka za prirubničke spojeve	383
Učvršćenja za cijevi	383



Pregled primjene – Geberit Mapress Therm

Geberit Hrvatska, Izdanje: siječanj 2026

Primjene	Radna temperatura	Maksimalni radni tlak	Cijevi	Fitinzi	
			CrTi čelik 1.4520 / 439	Nehrđajući čelik narančasti indikator	Bronca bijeli indikator
Tekućih medija (zatvoreni sustavi)					
Za rashladnu i ogrjevnu vodu bez sredstva za zaštitu od smrzavanja	0–100 °C	16 bar / 1600 kPa	✓	✓	✓
Za rashladnu i ogrjevnu vodu sa sredstvom za zaštitu od smrzavanja	–30 – +120 ° ²⁾	16 bar / 1600 kPa	✓	✓	✓
Za vodu za daljinsko grijanje ≤ 120 °C	0–120 °C	16 bar / 1600 kPa	✓	✓	✓
Za vodu za daljinsko grijanje ≤ 140 °C	0–140 °C	16 bar / 1600 kPa	✓	✓	✓
Za sprinklere (mokro)	0–100 °C	16 bar / 1600 kPa ⁴⁾	✓ ⁵⁾	✓ ⁵⁾	
Za vodu za gašenje (mokro)	0–100 °C	16 bar / 1600 kPa ⁴⁾	✓ ⁵⁾	✓ ⁵⁾	
Za toplinske medije (solarni)	–25 – +220 °C ³⁾²⁾	16 bar / 1600 kPa	✓	✓	✓
Plinoviti mediji					
Za komprimirani zrak (razred čistoće ulja 1–3)	0–100 °C	25/16/12 bar 2500/1600/1200 kPa	✓ ⁶⁾	✓	
Za komprimirani zrak (razred čistoće ulja 1–X)	0–100 °C	25/16/12 bar 2500/1600/1200 kPa	✓ ⁶⁾	✓	
Za podtlak ¹⁾	0–100 °C	Abs. ≥ 0,2 bar/20 kPa	✓	✓	
Za inertne plinove (npr. dušik)	0–100 °C	25/16/12 bar 2500/1600/1200 kPa	✓ ⁶⁾	✓	

✓ Primjena općenito odobrena, ako su definirani dodatni zahtjevi ispunjeni prema napomenama

¹⁾ Koristan podtlak za cijevne sisteme Geberit:

Koristan podtlak proizlazi iz tlaka zraka na mjestu ugradnje minus apsolutni tlak od 200 mbar.

Primjer: tlak zraka od 980 mbar - apsolutni tlak od 200 mbar = korisni podtlak od 780 mbar u cijevnom sistemu

²⁾ Upotreba inhibitora, sredstava za zaštitu od korozije, sredstava za zaštitu od smrzavanja samo nakon odobrenja tvrtke Geberit

³⁾ Vijek trajanja s kolektorom u mirovanju: 200 h/a na 180 °C; 60 h/a na 200 °C; ukupno 500 h / vijek trajanja na 220 °C

⁴⁾ 16 bar / 1600 kPa for d22–88.9 mm, 12.5 bar / 1250 kPa for 108 mm

⁵⁾ d76.1–108 mm mit Rohren aus CrNiMo-Stahl 1.4401

⁶⁾ 25 bar / 2500 kPa for d12–42 mm (d35-42mm only with pressing collars), 16 bar / 1600 kPa for d54–76.1 mm, 12 bar / 1200 kPa for d88.9–108 mm



- Za svaku primjenu moraju se poštovati radni uvjeti navedeni u mjerodavnim odobrenjima, standardima i tehničkim propisima. Oni se mogu razlikovati od gore navedenih podataka

	Brtveni prstenovi		Ravne brtve za rastavljive spojnice			Prirubničke brtve
	CIIR crna	FKM plava	EPDM crna	FPM zelena	Vlaknasti kompozitni materijal	Vlaknasti kompozitni materijal
	✓ ²⁾		✓ ²⁾		✓	✓
	✓ ²⁾				✓	✓
	✓ ²⁾			✓	✓	✓
		✓ ²⁾			✓	✓
	✓ ⁵⁾		✓ ⁵⁾		✓ ⁵⁾	✓ ⁵⁾
	✓ ⁵⁾		✓ ⁵⁾		✓ ⁵⁾	✓ ⁵⁾
		✓		✓	✓	✓
	✓		✓		✓	✓
		✓		✓	✓	✓
	✓				✓	✓
	✓		✓		✓	✓



Sistemske cijevi Therm

Geberit Mapress Therm sistemska cijev CrTi

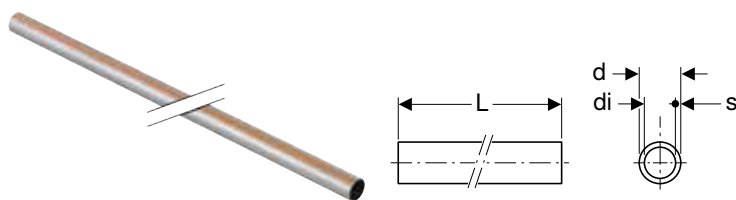

click & scan

Primjene

- Pregled primjene – Geberit Mapress Therm → str. 359

Tehnički podaci

Materijal	CrTi čelik 1.4520 (EN 10088)
Hrapavost	1,5 μm
Toplinska rastezljivost	0,0104 mm/(m·K)
Toplinska provodljivost cijevi	20 W/(m·K)
Specifični toplinski kapacitet	430 J/(kg·K)

Svojstva

- Nije odobreno za instalacije pitke vode
- Bez LABS-a
- Kraj cijevi s narančastim zaštitnim čepom

Br. art.	DN	d, ø [mm]	di, ø [mm]	s [mm]	L [m]	EUR/m
49102	12	15	13	1	6	5,20
49103	15	18	16	1	6	6,50
49104	20	22	19,6	1,2	6	8,71
49105	25	28	25,6	1,2	6	11,17
49106	32	35	32	1,5	6	16,36
49107	40	42	39	1,5	6	20,55
49108	50	54	51	1,5	6	26,51
49609	65	76,1	73,1	1,5	6	63,84
49610	80	88,9	85,9	1,5	6	72,49
49611	100	108	105	1,5	6	88,06

Fitinzi

Spojnice

Geberit Mapress Therm spojnic



click & scan

Primjene

- Za hladnu vodu za klimatizaciju bez sredstva za zaštitu od smrzavanja
- Za hladnu vodu za klimatizaciju sa sredstvom za zaštitu od smrzavanja
- Za kućnu tehniku i industriju
- Pregled primjene – Geberit Mapress Therm → str. 359

Svojstva

- Nije odobreno za instalacije pitke vode
- Pokazatelj stisnutosti
- Nestisnuto propušta
- Brtveni prsten od CIIR-a, crni

Tehnički podaci

Materijal	nehrđajući čelik
-----------	------------------

Br. art.	DN	d, ø [mm]	L [cm]	Z [cm]	EUR/kom.
44002	12	15	4,8	0,8	2,84
44003	15	18	4,8	0,8	3,00
44004	20	22	5	0,8	4,02
44005	25	28	5,4	0,8	5,74
44006	32	35	6,2	1	8,42
44007	40	42	7,1	1,1	11,48
44008	50	54	8,3	1,3	13,77
44009	65	76,1	12,7	2,1	68,58
44010	80	88,9	14,5	2,5	80,02
44011	100	108	17,6	2,6	103,00

Geberit Mapress Therm klizna spojnica

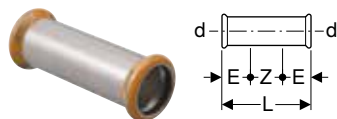

click & scan

Primjene

- Za hladnu vodu za klimatizaciju bez sredstva za zaštitu od smrzavanja
- Za hladnu vodu za klimatizaciju sa sredstvom za zaštitu od smrzavanja
- Za kućnu tehniku i industriju
- Pregled primjene – Geberit Mapress Therm → str. 359

Svojstva

- Nije odobreno za instalacije pitke vode
- Pokazatelj stisnutosti
- Nestisnuto propušta
- Brtveni prsten od CIIR-a, crni

Tehnički podaci

Materijal	nehrđajući čelik
-----------	------------------

Br. art.	DN	d, ø [mm]	E [cm]	L [cm]	Z [cm]	EUR/kom.
42102	12	15	2,5	8	3	4,71
42103	15	18	2,5	8	3	4,87
42104	20	22	2,5	8,4	3,4	6,27
42105	25	28	3	9,1	3,1	8,47
42106	32	35	3	10,2	4,2	12,20
42107	40	42	4	12	4	14,21
42108	50	54	4	14	6	18,40
42109	65	76,1	6	23	11	104,10
42110	80	88,9	7	26	12	117,90
42111	100	108	8	31	15	141,80



Redukcije

Geberit Mapress Therm redukcija s ravnim krajem

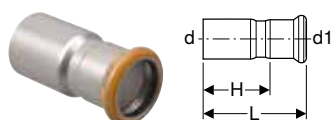

click & scan

Primjene

- Za hladnu vodu za klimatizaciju bez sredstva za zaštitu od smrzavanja
- Za hladnu vodu za klimatizaciju sa sredstvom za zaštitu od smrzavanja
- Za kućnu tehniku i industriju
- Pregled primjene – Geberit Mapress Therm → str. 359

Svojstva

- Nije odobreno za instalacije pitke vode
- Pokazatelj stisnutosti
- Nestisnuto propušta
- Brtveni prsten od CIIR-a, crni

Tehnički podaci

Materijal	nehrđajući čelik
-----------	------------------

Br. art.	DN	d, ø [mm]	d1, ø [mm]	L [cm]	H [cm]	EUR/kom.
42403	15 / 12	18	15	5,5	3,5	3,98
42405	20 / 12	22	15	5,9	3,9	4,87
42406	20 / 15	22	18	5,7	3,7	4,87
42407	25 / 12	28	15	6,6	4,6	6,90
42408	25 / 15	28	18	6,4	4,4	6,90
42409	25 / 20	28	22	6	3,9	6,90
42410	32 / 12	35	15	7,5	5,5	10,36
42411	32 / 15	35	18	7,4	5,4	10,37
42412	32 / 20	35	22	7,1	5	10,36
42413	32 / 25	35	28	6,8	4,5	10,36
42416	40 / 20	42	22	8,2	6,1	14,58
42417	40 / 25	42	28	8,3	6	14,58
42418	40 / 32	42	35	7,7	5,1	14,59
42419	50 / 20	54	22	9,5	7,4	21,85
42422	50 / 25	54	28	11	8,7	21,85
42425	50 / 32	54	35	10,6	8	21,85
42424	50 / 40	54	42	9,2	6,2	21,85
42428	65 / 50	76,1	54	14,6	11,1	69,52
42438	80 / 50	88,9	54	16,2	12,8	74,91
42439	80 / 65	88,9	76,1	16,1	10,8	74,91
42445	100 / 50	108	54	17,2	13,7	78,84
42446	100 / 65	108	76,1	18,4	13,1	78,84
42448	100 / 80	108	88,9	20,3	14,3	78,84

Koljena

Geberit Mapress Therm koljeno

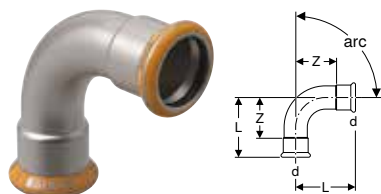

click & scan

Primjene

- Za hladnu vodu za klimatizaciju bez sredstva za zaštitu od smrzavanja
- Za hladnu vodu za klimatizaciju sa sredstvom za zaštitu od smrzavanja
- Za kućnu tehniku i industriju
- Pregled primjene – Geberit Mapress Therm → str. 359

Svojstva

- Nije odobreno za instalacije pitke vode
- Pokazatelj stisnutosti
- Nestisnuto propušta
- Brtveni prsten od CIIR-a, crni

Tehnički podaci

Materijal	nehrđajući čelik
-----------	------------------

Br. art.	DN	d, ø [mm]	L [cm]	Z [cm]	EUR/kom.
arc / kut: 45°					
42802	12	15	2,8	0,8	4,38
42803	15	18	2,9	0,9	4,62
42804	20	22	3,2	1,1	6,39
42805	25	28	3,7	1,4	9,22
42806	32	35	4,3	1,7	16,06
42807	40	42	5,1	2,1	25,53
42808	50	54	6,2	2,7	33,82
42809	65	76,1	10,1	4,8	103,00
42810	80	88,9	11,7	5,7	123,60
42811	100	108	14,3	6,8	169,20
arc / kut: 90°					
41102	12	15	3,8	1,8	4,38
41103	15	18	4,2	2,2	4,62
41104	20	22	4,7	2,6	6,39
41105	25	28	5,7	3,4	9,22
41106	32	35	6,8	4,2	16,06
41107	40	42	8	5	25,53
41108	50	54	10	6,5	33,82
41109	65	76,1	15,7	10,4	103,00
41110	80	88,9	18,4	12,4	123,60
41111	100	108	22,6	15,1	169,20

Geberit Mapress Therm koljeno s ravnim krajem

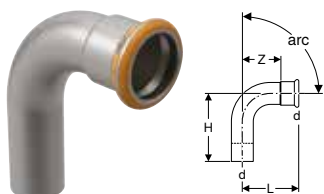

Primjene

- Za hladnu vodu za klimatizaciju bez sredstva za zaštitu od smrzavanja
- Za hladnu vodu za klimatizaciju sa sredstvom za zaštitu od smrzavanja
- Za kućnu tehniku i industriju
- Pregled primjene – Geberit Mapress Therm → str. 359

Svojstva

- Nije odobreno za instalacije pitke vode
- Pokazatelj stisnutosti
- Nestisnuto propušta
- Brtveni prsten od CIIR-a, crni

Tehnički podaci

Materijal	nehrđajući čelik
-----------	------------------

Br. art.	DN	d, ø [mm]	L [cm]	H [cm]	Z [cm]	EUR/kom.
arc / kut: 45°						
40702	12	15	2,8	3,6	0,8	4,38
40703	15	18	2,9	3,6	0,9	4,62
40704	20	22	3,2	3,9	1,1	6,39
40705	25	28	3,7	4,3	1,4	9,22
42706	32	35	4,3	5	1,7	16,06
42707	40	42	5,1	5,9	2,1	25,53
42708	50	54	6,2	7	2,7	33,82
42709	65	76,1	10,1	11,1	4,8	103,00
42710	80	88,9	11,7	12,8	5,7	123,60
42711	100	108	14,3	15,8	6,8	169,20
arc / kut: 90°						
40302	12	15	3,8	4,8	1,8	4,38
40303	15	18	4,2	5,2	2,2	4,62
40304	20	22	4,7	5,8	2,6	6,39
40305	25	28	5,7	6,3	3,4	9,22
43306	32	35	6,8	7,4	4,2	16,06
43307	40	42	8	8,8	5	25,53
43308	50	54	10	10,8	6,5	33,82
43309	65	76,1	15,7	16,7	10,4	103,00
43310	80	88,9	18,4	19,5	12,4	123,60
43311	100	108	22,6	24,1	15,1	169,20

Geberit Mapress inox obilazno koljeno

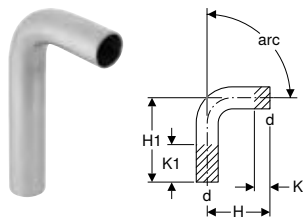

click & scan

Primjene

- Pregled primjene – Geberit Mapress inox za tekuće medije → str. 299
- Pregled primjene – Geberit Mapress inox za plinovite medije → str. 299
- Pregled primjene – Geberit Mapress Therm → str. 359

Tehnički podaci

Materijal	CrNiMo čelik 1.4401 (EN 10088)
-----------	--------------------------------

Br. art.	DN	d, ø [mm]	H [cm]	H1 [cm]	K [cm]	K1 maks. [cm]	EUR/kom.
arc / kut: 15°							
30892	12	15	4	11	0	7	10,63
30893	15	18	4	11,2	0	7,1	10,87
30894	20	22	4,1	11,4	0	7,3	11,40
30905	25	28	4,3	11,9	0	7,6	13,62
30906	32	35	4,1	11,8	0	7,7	24,40
30907	40	42	4,7	13,7	0	9	30,34
30908	50	54	5,5	14,9	0	9,4	38,05
30009	65	76,1	8,4	20,4	0	12	128,80
30010	80	88,9	9,5	22	0	12,5	154,60
30011	100	108	11,7	25,4	0	13,7	211,50
arc / kut: 30°							
30932	12	15	4,3	11,3	0	7	10,63
30933	15	18	4,4	11,6	0	7,1	10,87
30934	20	22	4,6	11,8	0	7,2	11,40
30935	25	28	4,8	12,4	0	7,6	13,62
30936	32	35	4,6	12,3	0	7,7	24,40
30937	40	42	5,4	14,4	0	9	30,34
30938	50	54	6,3	15,7	0	9,4	38,05
30029	65	76,1	9,7	21,7	0	12	128,80
30030	80	88,9	11,1	23,6	0	12,5	154,60
30031	100	108	13,6	27,3	0	13,7	211,50
arc / kut: 45°							
30872	12	15	4,5	11,6	0	7,1	10,63
30873	15	18	4,2	11,7	0	7,5	10,87
30874	20	22	5,2	12,3	0	7,1	11,40
30875	25	28	5,6	13,1	0	7,5	13,62
30876	32	35	5,3	12,9	0	7,6	24,40
30877	40	42	6,1	15,1	0	9	30,34
30878	50	54	7,3	16,7	0	9,4	38,05
30049	65	76,1	11,1	23	0	11,9	128,80
30050	80	88,9	13	25,2	0	12,2	154,60
30051	100	108	15,7	29,4	0	13,7	211,50
arc / kut: 60°							
30942	12	15	5	12	0	7	10,63
30943	15	18	5,3	12,4	0	7,1	10,87
30944	20	22	5,6	12,8	0	7,2	11,40
30955	25	28	6,1	13,7	0	7,6	13,62
30956	32	35	5,9	13,6	0	7,7	24,40
30957	40	42	6,9	15,9	0	9	30,34
30958	50	54	8,3	17,7	0	9,4	38,05
30069	65	76,1	12,6	24,6	0	12	128,80
30070	80	88,9	14,6	27,1	0	12,5	154,60
30071	100	108	18	31,7	0	13,7	211,50
arc / kut: 90°							
30402	12	15	5,9	12,9	0	7	10,63
30403	15	18	6,1	13,3	0	7,2	10,87
30404	20	22	7	14,2	0	7,2	12,29
30405	25	28	7,9	15,5	0	7,6	13,62
30406	32	35	7,7	15,4	0	7,7	24,40
30407	40	42	9	18	0	9	36,15

Br. art.	DN	d, ø [mm]	H [cm]	H1 [cm]	K [cm]	K1 maks. [cm]	EUR/kom.
30408	50	54	11,1	20,5	0	9,4	47,00
30089	65	76,1	16,6	28,6	0	12	128,80
30090	80	88,9	19,4	31,9	0	12,5	154,60
30091	100	108	24	37,7	0	13,7	211,50

Geberit Mapress inox obilazni luk

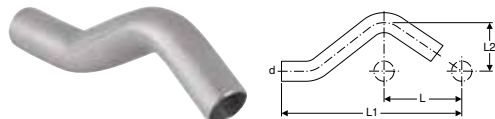

click & scan

Primjene

- Pregled primjene – Geberit Mapress inox za tekuće medije → str. 299
- Pregled primjene – Geberit Mapress inox za plinovite medije → str. 299
- Pregled primjene – Geberit Mapress Therm → str. 359

Tehnički podaci

Materijal	CrNiMo čelik 1.4401 (EN 10088)
-----------	--------------------------------

Br. art.	DN	d, ø [mm]	arc [°]	L [cm]	L1 [cm]	L2 [cm]	EUR/kom.
30802	12	15	30	6	16,5	3,2	9,26
30803	15	18	30	6	16,6	3,3	9,77
30804	20	22	30	6	16,8	3,5	10,88
30805	25	28	30	6	17,9	3,8	13,43

T-komadi

Geberit Mapress Therm T-komad, jednakokračni

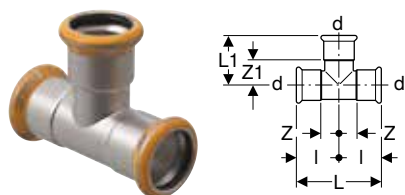

click & scan

Primjene

- Za hladnu vodu za klimatizaciju bez sredstva za zaštitu od smrzavanja
- Za hladnu vodu za klimatizaciju sa sredstvom za zaštitu od smrzavanja
- Za kućnu tehniku i industriju
- Pregled primjene – Geberit Mapress Therm → str. 359

Svojstva

- Nije odobreno za instalacije pitke vode
- Pokazatelj stisnutosti
- Nestisnuto propušta
- Brtveni prsten od CIIR-a, crni

Tehnički podaci

Materijal	nehrđajući čelik
-----------	------------------

Br. art.	DN	d, ø [mm]	arc [°]	L [cm]	L1 [cm]	l [cm]	Z [cm]	Z1 [cm]	EUR/kom.
43002	12	15	90	6,4	3,9	3,2	1,2	1,9	8,11
43003	15	18	90	6,8	4,1	3,4	1,4	2,1	8,58
43004	20	22	90	7,4	4,4	3,7	1,6	2,3	9,78
43005	25	28	90	8,4	5	4,2	1,9	2,7	12,44
43006	32	35	90	10	5,7	5	2,4	3,1	20,15
43007	40	42	90	11,4	6,5	5,7	2,7	3,5	29,15
43008	50	54	90	13,8	7,7	6,9	3,4	4,2	33,73
43009	65	76,1	90	23	11	11,5	6,2	5,7	179,80
43010	80	88,9	90	26	12,7	13	7	6,7	212,00
43011	100	108	90	31	15,3	15,5	8	7,8	244,00



Geberit Mapress Therm T-komad, reducirani

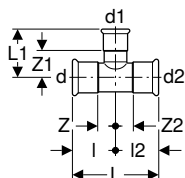

click & scan

Primjene

- Za hladnu vodu za klimatizaciju bez sredstva za zaštitu od smrzavanja
- Za hladnu vodu za klimatizaciju sa sredstvom za zaštitu od smrzavanja
- Za kućnu tehniku i industriju
- Pregled primjene – Geberit Mapress Therm → str. 359

Svojstva

- Nije odobreno za instalacije pitke vode
- Pokazatelj stisnutosti
- Nestisnuto propušta
- Brtveni prsten od CIIR-a, crni

Tehnički podaci

Materijal	nehrđajući čelik												
Br. art.	DN	d, ø [mm]	d1, ø [mm]	d2, ø [mm]	arc [°]	L [cm]	L1 [cm]	l [cm]	l2 [cm]	Z [cm]	Z1 [cm]	Z2 [cm]	EUR/kom.
41203	15 / 12 / 12	18	15	15	90	7,9	4,1	3,4	4,5	1,4	2,1	2,5	8,59
41204	15 / 12 / 15	18	15	18	90	6,8	4,1	3,4	3,4	1,4	2,1	1,4	8,58
41206	20 / 12 / 20	22	15	22	90	7,4	4,3	3,7	3,7	1,6	2,3	1,6	9,31
41228	20 / 15 / 15	22	18	18	90	8,5	4,3	3,7	4,8	1,6	2,3	2,8	9,31
41207	20 / 15 / 20	22	18	22	90	7,4	4,3	3,7	3,7	1,6	2,3	1,6	9,31
41209	25 / 12 / 25	28	15	28	90	8,4	4,6	4,2	4,2	1,9	2,6	1,9	12,44
41210	25 / 15 / 25	28	18	28	90	8,4	4,6	4,2	4,2	1,9	2,6	1,9	12,44
41234	25 / 20 / 20	28	22	22	90	9	4,7	4,2	4,8	1,9	2,6	2,7	12,44
41211	25 / 20 / 25	28	22	28	90	8,4	4,7	4,2	4,2	1,9	2,6	1,9	12,44
41212	32 / 12 / 32	35	15	35	90	10	4,9	5	5	2,4	2,9	2,4	20,15
41213	32 / 15 / 32	35	18	35	90	10	4,9	5	5	2,4	2,9	2,4	20,15
41214	32 / 20 / 32	35	22	35	90	10	5	5	5	2,4	2,9	2,4	20,15
41215	32 / 25 / 32	35	28	35	90	10	5,3	5	5	2,4	3	2,4	20,15
41216	40 / 12 / 40	42	15	42	90	11,4	5,3	5,7	5,7	2,7	3,3	2,7	29,15
41217	40 / 15 / 40	42	18	42	90	11,4	5,3	5,7	5,7	2,7	3,3	2,7	29,15
41218	40 / 20 / 40	42	22	42	90	11,4	5,4	5,7	5,7	2,7	3,3	2,7	29,15
41219	40 / 25 / 40	42	28	42	90	11,4	5,7	5,7	5,7	2,7	3,4	2,7	29,15
41220	40 / 32 / 40	42	35	42	90	11,4	6,1	5,7	5,7	2,7	3,5	2,7	29,15
41221	50 / 12 / 50	54	15	54	90	13,8	5,9	6,9	6,9	3,4	3,9	3,4	33,73
41222	50 / 15 / 50	54	18	54	90	13,8	5,9	6,9	6,9	3,4	3,9	3,4	33,73
41223	50 / 20 / 50	54	22	54	90	13,8	6	6,9	6,9	3,4	3,9	3,4	33,73
41224	50 / 25 / 50	54	28	54	90	13,8	6,3	6,9	6,9	3,4	4	3,4	33,73
41225	50 / 32 / 50	54	35	54	90	13,8	6,7	6,9	6,9	3,4	4,1	3,4	33,73
41226	50 / 40 / 50	54	42	54	90	13,8	7,1	6,9	6,9	3,4	4,1	3,4	33,73
41229	65 / 20 / 65	76,1	22	76,1	90	23	7,2	11,5	11,5	6,2	5,1	6,2	179,80
41230	65 / 25 / 65	76,1	28	76,1	90	23	7,5	11,5	11,5	6,2	5,2	6,2	179,80
41231	65 / 32 / 65	76,1	35	76,1	90	23	7,9	11,5	11,5	6,2	5,3	6,2	179,80
41232	65 / 40 / 65	76,1	42	76,1	90	23	8,3	11,5	11,5	6,2	5,3	6,2	179,80
41233	65 / 50 / 65	76,1	54	76,1	90	23	8,9	11,5	11,5	6,2	5,4	6,2	179,80
41236	80 / 20 / 80	88,9	22	88,9	90	26	7,8	13	13	7	5,7	7	212,00
41237	80 / 25 / 80	88,9	28	88,9	90	26	8,1	13	13	7	5,8	7	211,90
41238	80 / 32 / 80	88,9	35	88,9	90	26	8,5	13	13	7	5,9	7	212,00
41239	80 / 40 / 80	88,9	42	88,9	90	26	8,9	13	13	7	5,9	7	211,90
41240	80 / 50 / 80	88,9	54	88,9	90	26	9,5	13	13	7	6	7	212,00
41241	80 / 65 / 80	88,9	76,1	88,9	90	26	11,6	13	13	7	6,3	7	212,00
41244	100 / 20 / 100	108	22	108	90	31	8,8	15,5	15,5	8	6,7	8	244,00
41245	100 / 25 / 100	108	28	108	90	31	9,1	15,5	15,5	8	6,8	8	244,00
41246	100 / 32 / 100	108	35	108	90	31	9,5	15,5	15,5	8	6,9	8	244,00
41247	100 / 40 / 100	108	42	108	90	31	9,9	15,5	15,5	8	6,9	8	244,00
41248	100 / 50 / 100	108	54	108	90	31	10,5	15,5	15,5	8	7	8	244,00
41249	100 / 65 / 100	108	76,1	108	90	31	12,6	15,5	15,5	8	7,3	8	244,00
41251	100 / 80 / 100	108	88,9	108	90	31	13,7	15,5	15,5	8	7,7	8	244,00

Geberit Mapress Therm T-komad s unutarnjim navojem

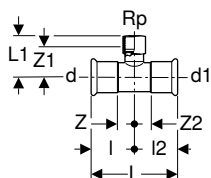

click & scan

Primjene

- Za hladnu vodu za klimatizaciju bez sredstva za zaštitu od smrzavanja
- Za hladnu vodu za klimatizaciju sa sredstvom za zaštitu od smrzavanja
- Za kućnu tehniku i industriju
- Pregled primjene – Geberit Mapress Therm → str. 359

Svojstva

- Nije odobreno za instalacije pitke vode
- Pokazatelj stisnutosti
- Nestisnuto propušta
- Brtveni prsten od CIIR-a, crni

Tehnički podaci

Materijal	nehrđajući čelik
-----------	------------------

Br. art.	DN	d, ø [mm]	Rp ["]	d1, ø [mm]	arc [°]	L [cm]	L1 [cm]	I [cm]	I2 [cm]	Z [cm]	Z1 [cm]	Z2 [cm]	EUR/kom.
41304	12 / 15 / 12	15	1/2	15	90	6,4	4	3,2	3,2	1,2	2,7	1,2	11,13
41305	15	18	1/2	18	90	6,8	4,1	3,4	3,4	1,4	2,9	1,4	11,13
41306	15 / 20 / 15	18	3/4	18	90	6,8	4,4	3,4	3,4	1,4	2,9	1,4	11,12
41307	20 / 15 / 20	22	1/2	22	90	7,4	4,3	3,7	3,7	1,6	3	1,6	12,18
41308	20	22	3/4	22	90	7,4	4,6	3,7	3,7	1,6	3,1	1,6	12,18
41309	25 / 15 / 25	28	1/2	28	90	8,4	4,6	4,2	4,2	1,9	3,3	1,9	14,01
41350	25 / 20 / 25	28	3/4	28	90	8,4	4,9	4,2	4,2	1,9	3,4	1,9	14,01
41311	25	28	1	28	90	8,4	5,3	4,2	4,2	1,9	3,6	1,9	14,01
41312	32 / 15 / 32	35	1/2	35	90	10	5	5	5	2,4	3,7	2,4	21,09
41313	32 / 20 / 32	35	3/4	35	90	10	5,3	5	5	2,4	3,8	2,4	21,09
41314	32 / 25 / 32	35	1	35	90	10	5,6	5	5	2,4	3,9	2,4	21,10
41316	40 / 15 / 40	42	1/2	42	90	11,4	5,3	5,7	5,7	2,7	4	2,7	31,52
41317	40 / 20 / 40	42	3/4	42	90	11,4	5,6	5,7	5,7	2,7	4,1	2,7	31,52
41318	40 / 25 / 40	42	1	42	90	11,4	6	5,7	5,7	2,7	4,3	2,7	31,52
41360	50 / 15 / 50	54	1/2	54	90	13,8	5,9	6,9	6,9	3,4	4,6	3,4	34,20
41321	50 / 20 / 50	54	3/4	54	90	13,8	6,2	6,9	6,9	3,4	4,7	3,4	34,20
41322	50 / 25 / 50	54	1	54	90	13,8	6,6	6,9	6,9	3,4	4,9	3,4	34,20
41324	50	54	2	54	90	13,8	7,9	6,9	6,9	3,4	5,6	3,4	34,20
41326	65 / 20 / 65	76,1	3/4	76,1	90	23	7,4	11,5	11,5	6,2	5,9	6,2	184,70
41331	80 / 20 / 80	88,9	3/4	88,9	90	26	8	13	13	7	6,5	7	200,60
41334	80 / 50 / 80	88,9	2	88,9	90	26	9,7	13	13	7	7,4	7	200,60
41336	100 / 20 / 100	108	3/4	108	90	31	9	15,5	15,5	8	7,5	8	241,40



Prijelazni komadi, fiksni

Geberit FlowFit prijelazni komad na Geberit Mapress, s ravnim krajem

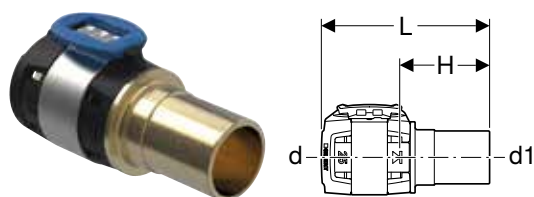

click & scan

Primjene

- Prikladno isključivo za stiskanje u Geberit Mapress spojnica za stiskanje
- Za kućnu tehniku, industriju i brodogradnju
- Pregled primjene – Geberit FlowFit → str. 191

Svojstva

- Pokazatelj stisnutosti
- Nestisnuto propušta
- Bez olova
- O-prsten od EPDM-a
- Spojnica na stiskanje s prozirnog zaštitnom kapičicom
- Ravni kraj sa zaštitnom kapičicom

Tehnički podaci

Materijal	Bezolovna bronca
-----------	------------------

Br. art.	DN	d, ø [mm]	d1, ø [mm]	L [cm]	H [cm]	EUR/kom.
620.230.00.1	12 / 10	16	12	6,8	3,5	7,16
620.240.00.1	12	16	15	6,9	3,6	7,16
620.231.00.1	15 / 12	20	15	6,9	3,6	9,22
620.241.00.1	15	20	18	6,9	3,6	9,22
620.242.00.1	15 / 20	20	22	7	3,7	9,22
620.232.00.1	20	25	22	7	3,7	12,78
620.233.00.1	25	32	28	7,7	4,1	17,36
620.234.00.1	32	40	35	8	4,4	20,40
620.235.00.1	40	50	42	12,8	6,9	45,94
620.236.00.1	50	63	54	13,8	7,5	71,42

Geberit FlowFit prijelazni komad na Geberit Mapress, s ravnim krajem, nehrđajući čelik

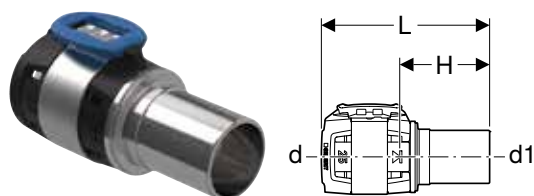

click & scan

Primjene

- Prikladno isključivo za stiskanje u Geberit Mapress spojnica za stiskanje
- Za kućnu tehniku, industriju i brodogradnju
- Pregled primjene – Geberit FlowFit → str. 191
- Pregled primjene – Geberit Mapress inox za tekuće medije → str. 299

Svojstva

- Pokazatelj stisnutosti
- Nestisnuto propušta
- Bez olova
- O-prsten od EPDM-a
- Spojnica na stiskanje s prozirnog zaštitnom kapičicom
- Ravni kraj sa zaštitnom kapičicom

Tehnički podaci

Materijal	CrNiMo čelik 1.4401 (EN 10088)
-----------	--------------------------------

Br. art.	DN	d, ø [mm]	d1, ø [mm]	L [cm]	H [cm]	EUR/kom.
620.250.00.1	12	16	15	7,1	3,8	17,01
620.251.00.1	15	20	18	7,1	3,8	20,02
620.252.00.1	15 / 20	20	22	7,2	3,9	20,02
620.253.00.1	20	25	22	7,2	3,9	25,02
620.254.00.1	25	32	28	7,9	4,3	32,54
620.255.00.1	32	40	35	8,2	4,6	44,01
620.256.00.1	40	50	42	12,5	6,6	75,02
620.257.00.1	50	63	54	14,2	7,9	97,55

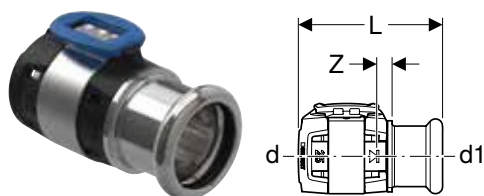
Geberit FlowFit prijelazni komad na Geberit Mapress, sa spojnicom za stiskanje, nehrđajući čelik

click & scan

Primjene

- Prikladno isključivo za stiskanje u Geberit Mapress spojnica za stiskanje
- Za kućnu tehniku, industriju i brodogradnju
- Pregled primjene – Geberit FlowFit → str. 191
- Pregled primjene – Geberit Mapress inox za tekuće medije → str. 299

Svojstva

- Pokazatelj stisnutosti
- Nestisnuto propušta
- Bez olova
- Brtveni prsten od CIIR-a, crni
- O-prsten od EPDM-a
- Spojnica na stiskanje s prozirnrom zaštitnom kapicom
- Spojnica za stiskanje s prozirnrom zaštitnim čepom

Tehnički podaci

Materijal	CrNiMo čelik 1.4401 (EN 10088)
-----------	--------------------------------

Br. art.	DN	d, ø [mm]	d1, ø [mm]	L [cm]	Z [cm]	EUR/kom.
620.329.00.1	12 / 10	16	12	5,4	0,6	17,00
620.332.00.1	12	16	15	5,6	0,6	17,00
620.347.00.1	15 / 12	20	15	5,6	0,6	20,01
620.333.00.1	15	20	18	5,6	0,6	20,01
620.334.00.1	15 / 20	20	22	5,7	0,6	20,01
620.335.00.1	20	25	22	5,7	0,6	25,01
620.336.00.1	25	32	28	6,4	0,8	32,55
620.337.00.1	32	40	35	6,7	0,8	44,02
620.338.00.1	40	50	42	9,7	1,1	75,03
620.339.00.1	50	63	54	10,7	1,2	97,56

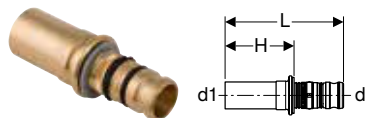
Geberit Mepla prijelazni komad na Geberit Mapress, s ravnim krajem

click & scan

Primjene

- Za kućnu tehniku, industriju i brodogradnju
- Pregled primjene – Geberit Mepla → str. 251
- Pregled primjene – Geberit Mapress inox za tekuće medije → str. 299
- Pregled primjene – Geberit Mapress inox za plinovite medije → str. 299
- Pregled primjene – Geberit Mapress C-čelik → str. 389
- Pregled primjene – Geberit Mapress bakar

Svojstva

- Nestisnuto propušta
- O-prsten od EPDM-a
- Nazuvica za spajanje stiskanjem s prozirnrom zaštitnom kapom

Tehnički podaci

Materijal	Bronca / silicijska bronca bez olova
-----------	--------------------------------------

Br. art.	DN	d, ø [mm]	d1, ø [mm]	L [cm]	H [cm]	EUR/kom.
601.508.00.5	12	16	15	5,9	3,4	15,66
602.508.00.5	15	20	18	6,1	3,4	12,46
602.509.00.5	15 / 20	20	22	6,2	3,5	12,46
603.508.00.5	20	26	22	6,7	3,5	11,41
604.508.00.5	25	32	28	6,6	3,7	15,67
605.508.00.5	32	40	35	7,5	4,1	31,57
606.508.00.5	40	50	42	10,1	6,3	43,08
607.508.00.5	50	63	54	13,6	7	94,40



Geberit Mapress Therm prijelazni komad s vanjskim navojem

[click & scan](#)
Primjene

- Za hladnu vodu za klimatizaciju bez sredstva za zaštitu od smrzavanja
- Za hladnu vodu za klimatizaciju sa sredstvom za zaštitu od smrzavanja
- Za kućnu tehniku i industriju
- Pregled primjene – Geberit Mapress Therm → str. 359

Svojstva

- Nije odobreno za instalacije pitke vode
- Pokazatelj stisnutosti
- Nestisnuto propušta
- Brtveni prsten od CIIR-a, crni

Tehnički podaci

Materijal		nehrđajući čelik					
Br. art.	DN	d, ø [mm]	R ["]	L [cm]	H [cm]	EUR/kom.	
41726	12 / 10	15	3/8	3,8	1,8	8,00	
41703	12 / 15	15	1/2	4,1	2,1	8,00	
41714	12 / 20	15	3/4	4,3	2,3	8,00	
41704	15	18	1/2	4,2	2,2	8,67	
41705	15 / 20	18	3/4	4,4	2,4	8,67	
41715	20 / 15	22	1/2	4,2	2,1	10,43	
41707	20	22	3/4	4,4	2,3	10,43	
41716	20 / 25	22	1	4,6	2,5	10,43	
41717	25 / 20	28	3/4	4,6	2,3	14,77	
41708	25	28	1	4,8	2,3	14,77	
41718	25 / 32	28	1 1/4	4,8	2,5	14,77	
41719	32 / 25	35	1	5,1	2,5	22,72	
41709	32	35	1 1/4	5,3	2,7	22,72	
41720	32 / 40	35	1 1/2	5,3	2,7	22,72	
41721	40 / 32	42	1 1/4	5,7	2,7	29,22	
41710	40	42	1 1/2	5,7	2,7	29,22	
41722	50 / 40	54	1 1/2	8,3	4,8	36,92	
41711	50	54	2	8,9	5,4	36,92	
41713	65	76,1	2 1/2	11,9	7	79,40	
41724	80	88,9	3	13,7	7,7	126,90	

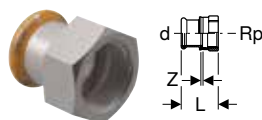
Geberit Mapress Therm prijelazni komad s unutarnjim navojem

[click & scan](#)
Primjene

- Za hladnu vodu za klimatizaciju bez sredstva za zaštitu od smrzavanja
- Za hladnu vodu za klimatizaciju sa sredstvom za zaštitu od smrzavanja
- Za kućnu tehniku i industriju
- Pregled primjene – Geberit Mapress Therm → str. 359

Svojstva

- Nije odobreno za instalacije pitke vode
- Pokazatelj stisnutosti
- Nestisnuto propušta
- Brtveni prsten od CIIR-a, crni

Tehnički podaci

Materijal		nehrđajući čelik					
Br. art.	DN	d, ø [mm]	Rp ["]	L [cm]	Z [cm]	EUR/kom.	
41801	12 / 10	15	3/8	3,5	0,5	8,00	
41802	12 / 15	15	1/2	3,7	0,4	8,00	
41823	12 / 20	15	3/4	3,8	0,3	8,00	
41803	15	18	1/2	3,7	0,4	8,67	
41804	15 / 20	18	3/4	3,8	0,3	8,67	
41805	20 / 15	22	1/2	3,6	0,2	10,43	
41806	20	22	3/4	3,9	0,3	10,43	
41824	20 / 25	22	1	4,2	0,4	10,43	
41807	25 / 15	28	1/2	3,8	0,2	14,77	
41819	25 / 20	28	3/4	3,9	0,3	14,77	
41809	25	28	1	4,4	0,4	14,77	

Br. art.	DN	d, ø [mm]	Rp ["]	L [cm]	Z [cm]	EUR/kom.
41820	32 / 25	35	1	4,5	0,2	22,72
41811	32	35	1 1/4	4,9	0,4	22,72
41826	32 / 40	35	1 1/2	4,9	0,4	22,72
41814	40	42	1 1/2	5,3	0,4	29,22
41821	40 / 32	42	1 1/4	5,1	0,2	29,22
41822	50 / 40	54	1 1/2	7,7	2,1	36,93
41818	50	54	2	6,2	0,4	36,92

Geberit Mapress Therm prijelazno priključno koljeno 90° s vanjskim navojem

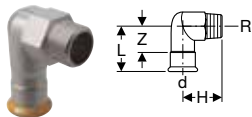

click & scan

Primjene

- Za hladnu vodu za klimatizaciju bez sredstva za zaštitu od smrzavanja
- Za hladnu vodu za klimatizaciju sa sredstvom za zaštitu od smrzavanja
- Za kutne kade
- Za kućnu tehniku i industriju
- Pregled primjene – Geberit Mapress Therm → str. 359

Svojstva

- Nije odobreno za instalacije pitke vode
- Pokazatelj stisnutosti
- Nestisnuto propušta
- Brtveni prsten od CIIR-a, crni

Tehnički podaci

Materijal	nehrđajući čelik
-----------	------------------

Br. art.	DN	d, ø [mm]	R ["]	arc [°]	L [cm]	H [cm]	Z [cm]	EUR/kom.
43833	12 / 15	15	1/2	90	5,7	3,7	3,7	9,99
43834	15	18	1/2	90	5,7	3,9	3,7	10,71
43835	20	22	3/4	90	6	4,6	3,9	15,22
43836	25	28	1	90	6,7	5,4	4,4	19,37
43837	32	35	1 1/4	90	7,5	6,3	4,9	37,22

Geberit Mapress Therm prijelazno priključno koljeno 90° s unutarnjim navojem

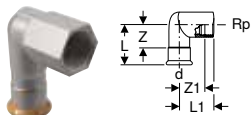

click & scan

Primjene

- Za hladnu vodu za klimatizaciju bez sredstva za zaštitu od smrzavanja
- Za hladnu vodu za klimatizaciju sa sredstvom za zaštitu od smrzavanja
- Za kućnu tehniku i industriju
- Pregled primjene – Geberit Mapress Therm → str. 359

Svojstva

- Nije odobreno za instalacije pitke vode
- Pokazatelj stisnutosti
- Nestisnuto propušta
- Brtveni prsten od CIIR-a, crni

Tehnički podaci

Materijal	nehrđajući čelik
-----------	------------------

Br. art.	DN	d, ø [mm]	Rp ["]	arc [°]	L [cm]	L1 [cm]	Z [cm]	Z1 [cm]	EUR/kom.
43802	12 / 10	15	3/8	90	5,7	3,4	3,7	2,4	9,40
43803	12 / 15	15	1/2	90	5,7	3,7	3,7	2,4	9,99
43804	15	18	1/2	90	5,7	3,9	3,7	2,6	10,71
43801	20 / 15	22	1/2	90	5,8	3,9	3,7	2,4	15,22
43805	20	22	3/4	90	6	4,6	3,9	3,1	15,22
43806	25	28	1	90	6,7	5,4	4,3	3,7	19,37

Geberit Mapress Therm prijelazni komad s vanjskim navojem i ravnim krajem

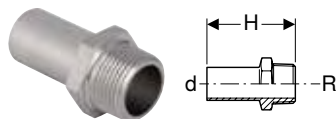

click & scan

Primjene

- Za hladnu vodu za klimatizaciju bez sredstva za zaštitu od smrzavanja
- Za hladnu vodu za klimatizaciju sa sredstvom za zaštitu od smrzavanja
- Za kućnu tehniku i industriju
- Pregled primjene – Geberit Mapress Therm → str. 359

Svojstva

- Nije odobreno za instalacije pitke vode

Tehnički podaci

Materijal	nehrđajući čelik
-----------	------------------

Br. art.	DN	d, ø [mm]	R ["]	H [cm]	EUR/kom.
41932	12 / 15	15	1/2	5,7	10,99
41933	15	18	1/2	5,7	12,40
41936	20	22	3/4	5,9	15,43
41937	25	28	1	6,6	21,28
41940	50	54	2	10,2	51,40

Geberit Mapress Therm prijelazni komad s unutarnjim navojem i ravnim krajem

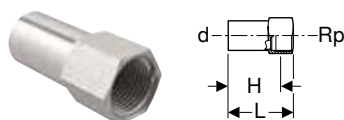

click & scan

Primjene

- Za hladnu vodu za klimatizaciju bez sredstva za zaštitu od smrzavanja
- Za hladnu vodu za klimatizaciju sa sredstvom za zaštitu od smrzavanja
- Za kućnu tehniku i industriju
- Pregled primjene – Geberit Mapress Therm → str. 359

Svojstva

- Nije odobreno za instalacije pitke vode

Tehnički podaci

Materijal	nehrđajući čelik
-----------	------------------

Br. art.	DN	d, ø [mm]	Rp ["]	L [cm]	H [cm]	K [cm]	EUR/kom.
40932	12 / 15	15	1/2	14,8	13,5	9	10,99
40933	15	18	1/2	14,8	13,5	9	12,40
40934	15 / 20	18	3/4	15,2	13,3	9	12,40
40935	20 / 15	22	1/2	14,8	13,9	8,9	15,43
40936	20	22	3/4	15,2	13,7	8,7	15,43

Prijelazni komadi i spojevi, demontažni

Geberit Mapress Therm prijelaz s plosnatom brtvom

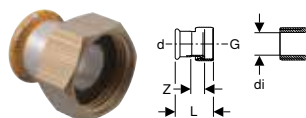

click & scan

Primjene

- Za hladnu vodu za klimatizaciju bez sredstva za zaštitu od smrzavanja
- Za hladnu vodu za klimatizaciju sa sredstvom za zaštitu od smrzavanja
- Za kućnu tehniku i industriju
- Pregled primjene – Geberit Mapress Therm → str. 359

Svojstva

- Nije odobreno za instalacije pitke vode
- Pokazatelj stisnutosti
- Nestisnuto propušta
- Navojna matica od mesinga
- Brtveni prsten od CIIR-a, crni
- Ravna brtva od EPDM-a

Tehnički podaci

Radna temperatura	0–100 °C
Materijal	nehrđajući čelik

Br. art.	DN	d, ø [mm]	G ["]	di, ø [mm]	L [cm]	Z [cm]	EUR/kom.
45042	12 / 15	15	1/2	10	5,1	2,5	8,52
45032	12 / 20	15	3/4	13	3,7	1,1	8,54
45028	N 12 / 25	15	1	20	4,1	1,1	8,50
45033	15 / 20	18	3/4	13	3,7	1,1	10,97
45029	N 15 / 25	18	1	20	4,1	1,1	10,92
45030	N 20	22	3/4	13	5,1	1,1	13,56
45041	20 / 25	22	1	20	4	1,1	13,61
45044	20 / 32	22	1 1/4	26	4,3	1,3	13,61
45043	25	28	1	20	5,5	2,4	17,69
45035	25 / 32	28	1 1/4	26	4,4	1,3	17,69
45049	25 / 40	28	1 1/2	32	4,6	1,3	17,70
45036	32 / 40	35	1 1/2	32	4,8	1,3	27,07
45045	N 32 / 50	35	2	42	4,8	1,2	27,07
45037	40	42	1 3/4	39	5,2	1,3	36,71
45051	N 40 / 50	42	2	42	5,4	1,4	36,59
45052	N 40 / 50	42	2 1/4	54	5,6	1,4	36,59
45064	N 50	54	2	42	7,5	1,4	51,60
45038	50 / 60	54	2 3/8	51	5,8	1,5	51,78
45066	N 50 / 65	54	2 1/2	54	6,3	1,4	51,60
45039	65 / 80	76,1	3	73	9,9	3,3	139,10
45040	80 / 90	88,9	3 1/2	84	11,1	3,7	179,30

N: Novo, dobavljivo od travanj 2026

Geberit Mapress Therm rastavljiva spojica

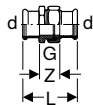

click & scan

Primjene

- Za hladnu vodu za klimatizaciju bez sredstva za zaštitu od smrzavanja
- Za hladnu vodu za klimatizaciju sa sredstvom za zaštitu od smrzavanja
- Za kućnu tehniku i industriju
- Pregled primjene – Geberit Mapress Therm → str. 359

Svojstva

- Nije odobreno za instalacije pitke vode
- Pokazatelj stisnutosti
- Nestisnuto propušta
- Navojna matica od mesinga
- Brtveni prsten od CIIR-a, crni
- Ravna brtva od EPDM-a

Tehnički podaci

Temperatura medija s ravnom brtvom EPDM	0–100 °C
Materijal	nehrđajući čelik

Br. art.	DN	d, ø [mm]	G ["]	L [cm]	Z [cm]	EUR/kom.
45310	12	15	3/4	6,6	2,6	28,74
45311	15	18	3/4	6,9	2,9	32,72
45312	20	22	1	7,2	3	40,43
45313	25	28	1 1/4	7,7	3,1	59,35
45314	32	35	1 1/2	8,2	3	88,79
45315	40	42	1 3/4	9,5	3,5	121,60
45316	50	54	2 3/8	11,3	4,3	196,30

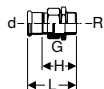

Geberit Mapress Therm rastavljivi prijelaz s vanjskim navojem

click & scan

Primjene

- Za hladnu vodu za klimatizaciju bez sredstva za zaštitu od smrzavanja
- Za hladnu vodu za klimatizaciju sa sredstvom za zaštitu od smrzavanja
- Za kućnu tehniku i industriju
- Pregled primjene – Geberit Mapress Therm → str. 359

Svojstva

- Nije odobreno za instalacije pitke vode
- Pokazatelj stisnutosti
- Nestisnuto propušta
- Navojna matica od mesinga
- Brtveni prsten od CIIR-a, crni
- Ravna brtva od EPDM-a

Tehnički podaci

Radna temperatura	0–100 °C
Materijal	nehrđajući čelik

Br. art.	DN	d, ø [mm]	R ["]	G ["]	L [cm]	H [cm]	EUR/kom.
45430	12 / 15	15	1/2	3/4	6,4	4,4	12,11
45332	15	18	1/2	3/4	6,4	4,4	10,57
45333	15 / 20	18	3/4	3/4	6,6	4,6	10,57
45435	20	22	3/4	1	6,8	4,7	15,99
45336	20 / 25	22	1	1	7,3	5,2	15,99
45437	25	28	1	1 1/4	7,8	5,5	23,61
45438	32	35	1 1/4	1 1/2	8,5	5,9	40,01
45439	40	42	1 1/2	1 3/4	9	6	56,43
45440	50	54	2	2 3/8	10,3	6,8	101,10

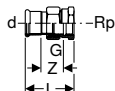
Geberit Mapress Therm rastavljivi prijelaz s unutarnjim navojem

click & scan

Primjene

- Za hladnu vodu za klimatizaciju bez sredstva za zaštitu od smrzavanja
- Za hladnu vodu za klimatizaciju sa sredstvom za zaštitu od smrzavanja
- Za kućnu tehniku i industriju
- Pregled primjene – Geberit Mapress Therm → str. 359

Svojstva

- Nije odobreno za instalacije pitke vode
- Pokazatelj stisnutosti
- Nestisnuto propušta
- Navojna matica od mesinga
- Brtveni prsten od CIIR-a, crni
- Ravna brtva od EPDM-a

Tehnički podaci

Radna temperatura	0–100 °C
Materijal	nehrđajući čelik

Br. art.	DN	d, ø [mm]	Rp ["]	G ["]	L [cm]	Z [cm]	EUR/kom.
45300	12 / 15	15	1/2	3/4	5,9	2,6	12,11
45402	15	18	1/2	3/4	5,9	2,6	13,89
45404	20	22	3/4	1	6,3	2,7	15,99
45305	20 / 25	22	1	1	6,6	2,8	15,99
45406	25	28	1	1 1/4	7,1	3,1	23,61
45407	32	35	1 1/4	1 1/2	7,7	3,2	40,01
45408	40	42	1 1/2	1 3/4	8,2	3,3	49,93
45409	50	54	2	2 3/8	9,5	3,7	109,40

Geberit Mapress prijelazni komad Mepla-Mapress bakar s vanjskim navojem za rebraste cijevi, NPW, ravni kraj

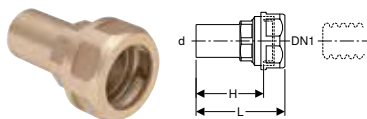

click & scan

Primjene

- Prikladno isključivo za tekuće medije

Svojstva

- Nije odobreno za instalacije pitke vode

Tehnički podaci

Materijal	mesing otporan na odcinčavanje CW602N
-----------	---------------------------------------

Br. art.	DN	DN1	d, ø [mm]	L [cm]	H [cm]	PN [bar]	EUR/kom.
22421	12	16	15	6,4	4,9	10	17,59
22431	12	20	15	6,7	5,2	10	20,49
22422	15	16	18	6,4	4,9	10	19,11
22432	15	20	18	6,7	5,2	10	21,99
22423	20	16	22	6,8	5,9	10	20,49
22433	20	20	22	6,8	5,9	10	23,40
22444	25	25	28	6,8	5,9	10	32,24



- Kod različitih radnih tlakova rastavljive spojnice i rebraste cijevi mjerodavan je niži radni tlak

Geberit Mapress Therm priрубniča PN 10/16, sa spojnicom za stiskanje

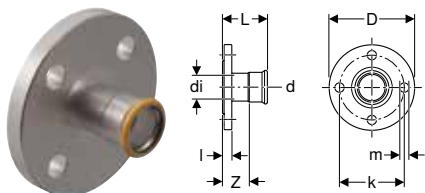

click & scan

Primjene

- Za hladnu vodu za klimatizaciju bez sredstva za zaštitu od smrzavanja
- Za hladnu vodu za klimatizaciju sa sredstvom za zaštitu od smrzavanja
- Za kućnu tehniku i industriju
- Pregled primjene – Geberit Mapress Therm → str. 359

Svojstva

- Nije odobreno za instalacije pitke vode
- Pokazatelj stisnutosti
- Nestisnuto propušta
- Brtveni prsten od CIIR-a, crni
- Oblik B1 (veća brtvena letvica sa standardnom brtvenom površinom), EN 1092-1

Tehnički podaci

Materijal	nehrđajući čelik
-----------	------------------

Br. art.	DN	d, ø [mm]	di, ø [mm]	D [cm]	k [mm]	m [mm]	L [cm]	I [cm]	Z [cm]	n [kom.]	PN [bar]	EUR/kom.
43736	32	35	32	14	100	18	7,2	1,8	4,6	4	10 / 16	78,61
43737	40	42	39	15	110	18	7,9	1,8	4,9	4	10 / 16	86,25
43738	50	54	51	16,5	125	18	8,7	1,8	5,2	4	10 / 16	106,80
43739	65	76,1	72	18,5	145	18	11,8	1,8	6,5	4	10 / 16	173,00
43740	80	88,9	84,8	20	160	18	12,5	2	6,5	8	10 / 16	202,70
43741	100	108	103,9	22	180	18	13	2	5,5	8	10 / 16	242,70

Pribor

- Geberit set vijaka za priрубnički spoj, od CrNi čelika → str. 245
- Geberit priрубnička brtva od vlaknastog kompozitnog materijala PN 10/16 → str. 244

Geberit Mapress Therm prirubnica PN 6, sa spojnicom za stiskanje

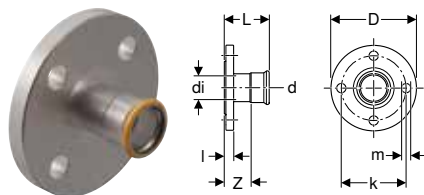

click & scan

Primjene

- Za hladnu vodu za klimatizaciju bez sredstva za zaštitu od smrzavanja
- Za hladnu vodu za klimatizaciju sa sredstvom za zaštitu od smrzavanja
- Za kućnu tehniku i industriju
- Pregled primjene – Geberit Mapress Therm → str. 359

Svojstva

- Nije odobreno za instalacije pitke vode
- Pokazatelj stisnutosti
- Nestisnuto propušta
- Brtveni prsten od CIIR-a, crni
- Oblik B1 (veća brtvena letvica sa standardnom brtvenom površinom), EN 1092-1

Tehnički podaci

Materijal	nehrđajući čelik
-----------	------------------

Br. art.	DN	d, ø [mm]	di, ø [mm]	D [cm]	k [mm]	m [mm]	L [cm]	l [cm]	Z [cm]	n [kom.]	PN [bar]	EUR/kom.
43746	32	35	32	12	90	14	6,8	1,4	4,2	4	6	65,43
43747	40	42	39	13	100	14	7,5	1,4	4,5	4	6	77,12
43748	50	54	51	14	110	14	8,3	1,4	4,8	4	6	100,50
43749	65	76,1	72	16	130	14	11,4	1,4	6,1	4	6	159,00
43750	80	88,9	84,8	19	150	18	12,1	1,6	6,1	4	6	187,00
43751	100	108	103,9	21	170	18	12,6	1,6	5,1	4	6	224,30

Pribor

- Geberit set vijaka za prirubnički spoj, od CrNi čelika → str. 245
- Geberit prirubnička brtva od vlaknastog kompozitnog materijala PN 6 → str. 244

Geberit Mapress inox prirubnica PN 10/16, s ravnim krajem

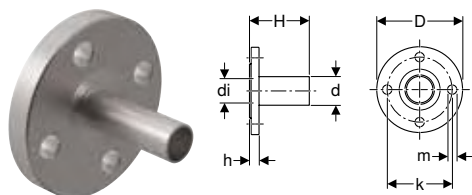

click & scan

Primjene

- Pregled primjene – Geberit Mapress inox za tekuće medije → str. 299
- Pregled primjene – Geberit Mapress inox za plinovite medije → str. 299
- Pregled primjene – Geberit Mapress Therm → str. 359

Svojstva

- Bez LABS-a
- Oblik B1 (veća brtvena letvica sa standardnom brtvenom površinom), EN 1092-1

Tehnički podaci

Materijal	CrNiMo čelik 1.4401 (EN 10088)
-----------	--------------------------------

Br. art.	DN	d, ø [mm]	di, ø [mm]	D [cm]	k [mm]	m [mm]	H [cm]	h [cm]	n [kom.]	PN [bar]	EUR/kom.
33744	20	22	19	10,5	75	14	7,9	1,8	4	10 / 16	48,36
33745	25	28	25	11,5	85	14	8,1	1,8	4	10 / 16	59,00
33746	32	35	32	14	100	18	9	1,8	4	10 / 16	84,93
33747	40	42	39	15	110	18	10,8	1,8	4	10 / 16	99,08
33748	50	54	51	16,5	125	18	11,3	1,8	4	10 / 16	135,30
33749	65	76,1	72	18,5	145	18	13,6	1,8	4	10 / 16	190,90
33750	80	88,9	84,8	20	160	18	15,2	2	8	10 / 16	223,30
33752	100	108	103,9	22	180	18	16,5	2	8	10 / 16	267,40

Pribor

- Geberit set vijaka za prirubnički spoj, od CrNi čelika → str. 245
- Geberit prirubnička brtva od vlaknastog kompozitnog materijala PN 10/16 → str. 244

Kompenzatori

Geberit Mapress inox aksijalni kompenzator sa spojnicama za stiskanje

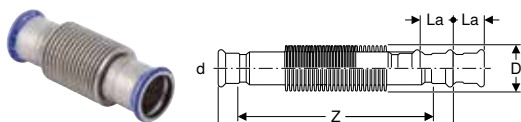

click & scan

Primjene

- Za kućnu tehniku, industriju i brodogradnju
- Isključivo za prihvat aksijalnog uzdužnog rastezanja
- Pregled primjene – Geberit Mapress inox za tekuće medije → str. 299
- Pregled primjene – Geberit Mapress Therm → str. 359
- Prikladno isključivo za tekuće medije

Svojstva

- Pokazatelj stisnutosti
- Bez LABS-a
- Nestisnuto propušta
- Mijeh od inoxa
- Brtveni prsten od CIIR-a, crni
- Spojnica za stiskanje s prozirnim zaštitnim čepom

Tehnički podaci

Radni tlak	≤ 16 bar
Radna temperatura	-30 – +120 °C
Materijal	CrNiMo čelik 1.4401 (EN 10088)

Br. art.	DN	d, ø [mm]	D [cm]	La (+/-) [mm]	L [cm]	Z [cm]	EUR/kom.
33932	12	15	2,6	7	15,1	11,1	90,60
33933	15	18	2,6	7	14,7	10,7	99,36
33934	20	22	3,1	11	10,6	6,4	114,90
33935	25	28	3,9	13	12	7,4	119,40
33936	32	35	4,6	13	13,9	8,7	139,50
33937	40	42	5,9	13	14,9	8,9	250,50
33938	50	54	7	18	17,6	10,6	274,20
33939	65	76,1	8,8	22	26,2	15,6	337,70
33940	80	88,9	11,7	23	28,6	16,6	398,60
33941	100	108	13,7	23	54,2	39,2	809,80

Čepovi

Geberit Mapress Therm čep



click & scan

Primjene

- Za hladnu vodu za klimatizaciju bez sredstva za zaštitu od smrzavanja
- Za hladnu vodu za klimatizaciju sa sredstvom za zaštitu od smrzavanja
- Za kućnu tehniku i industriju
- Pregled primjene – Geberit Mapress Therm → str. 359

Svojstva

- Nije odobreno za instalacije pitke vode
- Pokazatelj stisnutosti
- Nestisnuto propušta
- Brtveni prsten od CIIR-a, crni

Tehnički podaci

Materijal	nehrđajući čelik
-----------	------------------

Br. art.	DN	d, ø [mm]	L [cm]	Z [cm]	EUR/kom.
43212	12	15	2,3	0,3	5,20
43213	15	18	2,3	0,3	6,23
43214	20	22	2,4	0,3	7,44
43215	25	28	2,6	0,3	9,71
43216	32	35	2,9	0,3	16,46
43217	40	42	3,3	0,3	34,65
43218	50	54	3,8	0,3	39,05
43219	65	76,1	6	0,7	48,86
43220	80	88,9	6,7	0,7	54,26
43221	100	108	8,2	0,7	60,38

Priključci za grijanje

Geberit prijelazni komad Euro konus, s vanjskim navojem

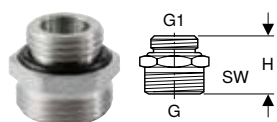

click & scan

Primjene

- Pregled primjene – Geberit FlowFit → str. 191
- Pregled primjene – Geberit Mepla → str. 251
- Pregled primjene – Geberit Mapress C-čelik → str. 389
- Pregled primjene – Geberit Mapress bakar
- Pregled primjene – Geberit Mapress Therm → str. 359

Svojstva

- Poniklano

Tehnički podaci

Materijal	mesing CW617N
-----------	---------------

Br. art.	DN	G	G1	H	SW	EUR/kom.
		["]	["]	[cm]	[mm]	
641.512.00.1	15	3/4	1/2	2,5	27	2,60
641.533.00.1	20 / 15	3/4	3/4	3	32	4,02

Geberit prijelazni komad Euro konus, s unutarnjim navojem

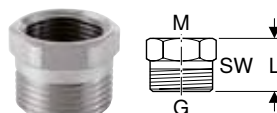

click & scan

Primjene

- Pregled primjene – Geberit FlowFit → str. 191
- Pregled primjene – Geberit Mepla → str. 251
- Pregled primjene – Geberit Mapress C-čelik → str. 389
- Pregled primjene – Geberit Mapress bakar
- Pregled primjene – Geberit Mapress Therm → str. 359

Svojstva

- Poniklano

Tehnički podaci

Materijal	mesing CW617N
-----------	---------------

Br. art.	DN	G	M	Gs	L	SW	EUR/kom.
		["]	[mm]	[mm]	[cm]	[mm]	
641.522.00.1	20 / 15	3/4	22	1,5	2,2	27	2,87

Geberit navojni priključak za Euro konus

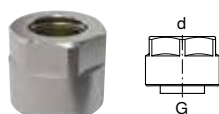

click & scan

Primjene

- Za Geberit Mapress inox sistemske cijevi
- Za sistemske cijevi Geberit Mapress C-čelik
- Za neizolirane, poniklane i kromirane bakrene cijevi
- Za grijanje i hlađenje
- Pregled primjene – Geberit Mapress C-čelik → str. 389
- Pregled primjene – Geberit Mapress bakar
- Pregled primjene – Geberit Mapress Therm → str. 359

Svojstva

- Navojni stezni prsten
- Brtva od EPDM-a
- Navojna matica od mesinga, poniklana

Tehnički podaci

Materijal	mesing poniklan
-----------	-----------------

Br. art.	DN	d, ø	G	EUR/kom.
		[mm]	["]	
25073	12 / 20	15	3/4	4,32



- Pritegnuti rastavljivu spojnicu do graničnika

Pribor za Geberit Mapress Therm

Zaštitne kape za krajeve cijevi

Geberit Mapress zaštitna kapica za kraj cijevi, prozirna

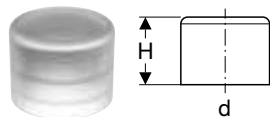

click & scan

Primjene

- Za zatvaranje Geberit Mapress krajeva cijevi

Tehnički podaci

Materijal	PE-LD
-----------	-------

Br. art.	DN	d, ø [mm]	H [cm]	EUR/kom.
16101	10	12	1,8	0,27
16102	12	15	1,8	0,27
16103	15	18	1,8	0,27
16104	20	22	1,8	0,29
16105	25	28	2	0,30
16106	32	35	2,8	0,34
16107	40	42	2,5	0,36
16108	50	54	3	0,50
16109	65	76,1	3,6	0,58
16110	80	88,9	4	0,76
16111	100	108	4	0,95

Sistemske brtve

Geberit Mapress brtveni prsten, CIIR, crni



click & scan

Primjene

- Pregled primjene – Geberit Mapress inox za tekuće medije → str. 299
- Pregled primjene – Geberit Mapress inox za plinovite medije → str. 299
- Pregled primjene – Geberit Mapress Therm → str. 359
- Pregled primjene – Geberit Mapress C-čelik → str. 389
- Pregled primjene – Geberit Mapress bakar
- Pregled primjene – Geberit Mapress CuNiFe

Svojstva

- Bez LABS-a

Tehnički podaci

Radna temperatura	-30 – +120 °C
Materijal	CIIR

Br. art.	DN	d, ø [mm]	EUR/kom.
90401	10	12	0,53
90402	12	15	0,53
90403	15	18	0,51
90404	20	22	0,51
90405	25	28	0,69
90406	32	35	0,69
90407	40	42	0,91
90408	50	54	0,91
90409	65	76,1	2,23
90410	80	88,9	2,84
90411	100	108	5,45



Geberit Mapress brtveni prsten, FKM, plavi



click & scan

Primjene

- Pregled primjene – Geberit Mapress inox za tekuće medije → str. 299
- Pregled primjene – Geberit Mapress inox za plinovite medije → str. 299
- Pregled primjene – Geberit Mapress Therm → str. 359
- Pregled primjene – Geberit Mapress C-čelik → str. 389
- Pregled primjene – Geberit Mapress bakar
- Pregled primjene – Geberit Mapress CuNiFe

Svojstva

- Bez LABS-a

Tehnički podaci

Radna temperatura	-25 – +140 °C
Materijal	FKM

Br. art.	DN	d, ø [mm]	EUR/kom.
90881	10	12	2,23
90882	12	15	1,06
90883	15	18	1,18
90884	20	22	1,45
90885	25	28	1,69
90886	32	35	1,95
90887	40	42	3,38
90888	50	54	4,91
90891	65	76,1	12,91
90892	80	88,9	16,24
90893	100	108	36,18



- Kada se koristi u mediju za prijenos topline (solarni): Vijek trajanja sa kolektorom u mirovanju: 200 h/a na 180 °C, 60 h/a na 200 °C, ukupni vijek trajanja: 500 h na 220 °C

Geberit Mapress ravna brtva, EPDM, crna

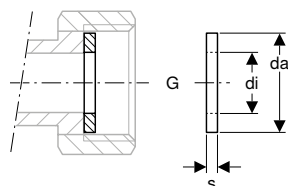

click & scan

Primjene

- Za kućnu tehniku, industriju i brodogradnju
- Za Geberit Mapress rastavljive spojnice s ravnom brtvom
- Pregled primjene – Geberit Mapress inox za tekuće medije → str. 299
- Pregled primjene – Geberit Mapress inox za plinovite medije → str. 299
- Pregled primjene – Geberit Mapress Therm → str. 359
- Pregled primjene – Geberit Mapress C-čelik → str. 389
- Pregled primjene – Geberit Mapress bakar
- Pregled primjene – Geberit Mapress CuNiFe

Tehnički podaci

Radna temperatura	0–100 °C
Materijal	EPDM

Br. art.	G ["]	da, ø [mm]	di, ø [mm]	s [mm]	EUR/kom.
90080	1/2	18	10	2	1,65
90081	3/4	24	13	2	1,65
90082	1	30	19,6	2	1,65
90083	1 1/4	39	25,6	2	1,65
90084	1 1/2	45	32	2	1,65
90085	1 3/4	50	39	2	1,65
90397	N 2	56,2	42	3	1,80
90086	2 3/8	66	51	3	1,65
90220	2 1/2	72	54	3	2,00
90079	2 3/4	78	57	3	2,04
90088	3	84,7	76	3	2,24
90089	3 1/2	97	84	3	2,65

N: Novo, dobavljivo od travanj 2026

Geberit Mapress ravna brtva od vlaknastog kompozitnog materijala



click & scan

Primjene

- Za hladnu vodu za klimatizaciju bez sredstva za zaštitu od smrzavanja
- Za hladnu vodu za klimatizaciju sa sredstvom za zaštitu od smrzavanja
- Za kućnu tehniku, industriju i brodogradnju
- Za Geberit Mapress rastavljive spojnice s ravnom brtvom
- Pregled primjene – Geberit Mapress inox za tekuće medije → str. 299
- Pregled primjene – Geberit Mapress inox za plinovite medije → str. 299
- Pregled primjene – Geberit Mapress Therm → str. 359
- Pregled primjene – Geberit Mapress C-čelik → str. 389
- Pregled primjene – Geberit Mapress bakar
- Pregled primjene – Geberit Mapress CuNiFe

Tehnički podaci

Radna temperatura	-30 – +180 °C
Materijal	vlaknasti kompozitni materijal

Br. art.	G ["]	da, ø [mm]	di, ø [mm]	s [mm]	EUR/kom.
600.079.00.1	1/2	18,4	10	2	1,02
600.080.00.1	3/4	23,9	13	2	1,23
600.081.00.1	1	30	19,6	2	1,35
600.082.00.1	1 1/8	34,7	21	2	1,43
600.083.00.1	1 1/4	38	25	2	1,63
600.084.00.1	1 1/4	38,7	25,6	2	1,63
600.085.00.1	1 1/2	44,6	32	2	1,78
600.087.00.1	1 3/4	50,5	39	2	1,94
600.088.00.1	2	56,4	42	2	2,03
600.089.00.1	2 1/4	62,5	42	2	2,14
600.090.00.1	2 3/8	66,2	51	2	2,44
600.091.00.1	2 1/2	72	54	2	2,75
600.092.00.1	2 3/4	78,3	57	2	3,05
600.093.00.1	3	84,7	72,1	2	3,35
600.094.00.1	3 1/2	97,1	84,9	2	3,66



Geberit prirubnička brtva od vlaknastog kompozitnog materijala PN 6



click & scan

Primjene

- Za hladnu vodu za klimatizaciju bez sredstva za zaštitu od smrzavanja
- Za hladnu vodu za klimatizaciju sa sredstvom za zaštitu od smrzavanja
- Za kućnu tehniku, industriju i brodogradnju
- Pregled primjene – Geberit FlowFit → str. 191
- Pregled primjene – Geberit Mepla → str. 251
- Pregled primjene – Geberit Mapress inox za tekuće medije → str. 299
- Pregled primjene – Geberit Mapress inox za plinovite medije → str. 299
- Pregled primjene – Geberit Mapress Therm → str. 359
- Pregled primjene – Geberit Mapress C-čelik → str. 389
- Pregled primjene – Geberit Mapress bakar
- Pregled primjene – Geberit Mapress CuNiFe

Svojstva

- Bez LABS-a

Tehnički podaci

Radna temperatura	-30 – +180 °C
Materijal	vlaknasti kompozitni materijal

Br. art.	DN	da, ø [mm]	di, ø [mm]	s [mm]	PN [bar]	EUR/kom.
600.051.00.1	15	44	20	2	6	1,53
600.052.00.1	20	54	25	2	6	1,71
600.053.00.1	25	64	30	2	6	2,03
600.054.00.1	32	76	38	2	6	2,43
600.055.00.1	40	86	45	2	6	2,88
600.056.00.1	50	96	57	2	6	3,41
600.057.00.1	65	116	76	2	6	4,29
600.058.00.1	80	132	89	2	6	5,14
600.059.00.1	100	152	108	2	6	6,15

Geberit prirubnička brtva od vlaknastog kompozitnog materijala PN 10/16



click & scan

Primjene

- Za hladnu vodu za klimatizaciju bez sredstva za zaštitu od smrzavanja
- Za hladnu vodu za klimatizaciju sa sredstvom za zaštitu od smrzavanja
- Za kućnu tehniku, industriju i brodogradnju
- Pregled primjene – Geberit FlowFit → str. 191
- Pregled primjene – Geberit Mepla → str. 251
- Pregled primjene – Geberit Mapress inox za tekuće medije → str. 299
- Pregled primjene – Geberit Mapress inox za plinovite medije → str. 299
- Pregled primjene – Geberit Mapress Therm → str. 359
- Pregled primjene – Geberit Mapress C-čelik → str. 389
- Pregled primjene – Geberit Mapress bakar
- Pregled primjene – Geberit Mapress CuNiFe

Svojstva

- Bez LABS-a

Tehnički podaci

Radna temperatura	-30 – +180 °C
Materijal	vlaknasti kompozitni materijal

Br. art.	DN	da, ø [mm]	di, ø [mm]	s [mm]	PN [bar]	EUR/kom.
600.041.00.1	15	50	20	2	10 / 16	1,73
600.042.00.1	20	60	25	2	10 / 16	1,94
600.043.00.1	25	70	30	2	10 / 16	2,30
600.044.00.1	32	82	38	2	10 / 16	2,73
600.045.00.1	40	92	45	2	10 / 16	3,25
600.046.00.1	50	107	57	2	10 / 16	3,86
600.047.00.1	65	127	76	2	10 / 16	4,84
600.048.00.1	80	142	89	2	10 / 16	5,81
600.049.00.1	100	162	108	2	10 / 16	6,96

Set vijaka za prirubničke spojeve

Geberit set vijaka za prirubnički spoj, od CrNi čelika

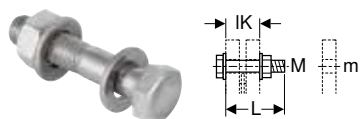

click & scan

Primjene

- Za prirubnice od inoxa, bronce i mesinga

Tehnički podaci

Materijal	CrNi čelik 1.4301 (EN 10088)
-----------	------------------------------

Svojstva

- Vrsta čelika A2, razred čvrstoće 70, EN 3506-1

Opseg isporuke

- Vijak
- 2 podloške
- Matica

Br. art.	M [mm]	m [mm]	L [cm]	IK [cm]	EUR/kom.
91164	10	11	4,5	3,1	3,99
91165	10	11	5	3,6	3,99
91166	12	14	5	3	6,32
91167	12	14	5,5	3,5	5,29
91168	12	14	6	4	5,29
91169	16	18	5,5	3,3	7,87
91170	16	18	6	3,8	6,83
91171	16	18	6,5	4,3	7,87
91172	16	18	7	4,8	7,60

Učvršćenja za cijevi

Geberit cijevna objumica, izolirana, s navojnom spojnicom M8 / M10

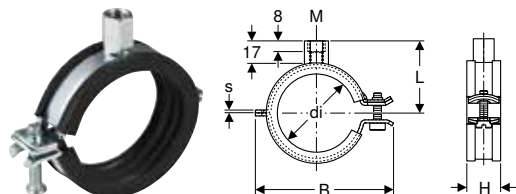

click & scan

Primjene

- Za učvršćenje Geberit sistemskih cijevi za sustave opskrbe

Tehnički podaci

Materijal	čelik
-----------	-------

Svojstva

- Brzo zatvaranje
- Vijak s ravnim i križnim utorom
- Navojna spojnica, četverostruko zavarena
- Zvučna izolacija prema DIN 4109
- Pocinčano

Br. art.	Boja / površina	M [mm]	di, \emptyset [mm]	s [mm]	L [cm]	B [cm]	H [cm]	EUR/kom.
601.850.26.1	galvanski pocinčano	8 / 10	12-14	1,5	2,9	4,7	2,3	1,72
601.851.26.1	galvanski pocinčano	8 / 10	15-19	1,5	3,1	5,2	2,3	1,72
601.852.26.1	galvanski pocinčano	8 / 10	20-24	1,5	3,4	5,6	2,3	1,72
601.853.26.1	galvanski pocinčano	8 / 10	25-30	1,5	3,6	6,3	2,3	1,87
601.854.26.1	galvanski pocinčano	8 / 10	32-37	1,5	3,9	6,8	2,3	1,97
601.855.26.1	galvanski pocinčano	8 / 10	40-46	2	4,3	7,6	2,3	2,13
601.857.26.1	galvanski pocinčano	8 / 10	54-58	2	4,8	8,9	2,3	2,50
601.859.26.1	galvanski pocinčano	8 / 10	74-80	2	6,4	11,9	2,3	3,41
601.860.26.1	galvanski pocinčano	8 / 10	83-91	2	6,8	13	2,3	3,56
601.861.26.1	galvanski pocinčano	8 / 10	108-114	2,5	8,1	15,3	2,8	4,08



Geberit navojna šipka

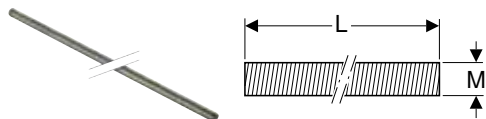

click & scan

Primjene

- Za odvodnju otpadnih voda zgrade
- Za učvršćenje Geberit cijevnih obujmica na pričvrstne ploče
- Za učvršćenje Geberit Pluvia nosivih tračnica na pričvrstne ploče
- Za klizne spojnice

Svojstva

- Pocinčano

Br. art.	Boja / površina	M [mm]	L [cm]	EUR/kom.
362.834.26.1	galvanski pocinčano	10	200	6,34

Geberit pričvrstna ploča, pravokutna, dva otvora, s navojnom spojnicom M8 / M10

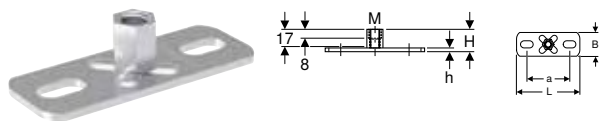

click & scan

Primjene

- Za učvršćenje cijevnih obujmica na konstrukciju objekta
- Za učvršćenje nosivih tračnica na konstrukciju objekta
- Za klizne spojnice cijevi

Svojstva

- Unutarnji navoj
- Pocinčano
- Dvije pričvrstne točke

Tehnički podaci

Materijal	čelik
-----------	-------

Br. art.	M [mm]	a [cm]	L [cm]	B [cm]	H [cm]	h [cm]	EUR/kom.
362.848.26.1	8 / 10	5,4	8	3	1,9	0,3	4,02





Geberit Mapress C-čelik

Pregled primjene – Geberit Mapress C-čelik	389
Promjene dimenzija, Geberit Mapress C-čelik od travnja 2022. do travnja 2023....	390
Geberit Mapress C-čelik.....	391
Sistemske cijevi 1.0034	391
Sistemske cijevi 1.0215.....	392
Cijevni umeci	393
Spojnice	393
Redukcije	395
Koljena.....	396
T-komadi.....	398
Križni komadi.....	401
Prijelazni komadi, fiksni	402
Prijelazni komadi i spojnice, demontažni	408
Kompenzatori	412
Čepovi	412
Priključci za grijanje	413
Pribor za Geberit Mapress C-čelik.....	416
Brtvila za cijevi i fitinge	416
Poklopci za cijevi	417
Učvršćenja za cijevi	417
Učvršćenja za priključke.....	418
Sistemske brtve.....	419
Set vijaka za prirubničke spojeve	423



Pregled primjene – Geberit Mapress C-čelik

Geberit Hrvatska, Izdanje: siječanj 2026

Primjene	Radna temperatura	Maksimalni radni tlak	Cijevi		
			C-čelik pocinčan izvana	C-čelik izvana obložen PP-om	C-čelik pocinčan izvana i iznutra
Tekućih medija (zatvoreni sustavi)					
Za rashladnu i ogrjevnu vodu bez sredstva za zaštitu od smrzavanja	0–100 °C	16 bar / 1600 kPa	✓ ⁷⁾	✓ ⁷⁾	
Za rashladnu i ogrjevnu vodu sa sredstvom za zaštitu od smrzavanja	–30 – +120 ° ³⁾	16 bar / 1600 kPa	✓ ⁷⁾	✓ ⁷⁾	
Za vodu za daljinsko grijanje ≤ 120 °C	0–120 °C	16 bar / 1600 kPa	✓ ⁷⁾		
Za vodu za daljinsko grijanje ≤ 140 °C	0–140 °C	16 bar / 1600 kPa	✓ ⁷⁾		
Za vodu za gašenje (mokro)	0–100 °C	16 bar / 1600 kPa ⁵⁾			✓
Za sprinklere (mokro)	0–100 °C	16 bar / 1600 kPa ⁵⁾			✓
Za toplinske medije (solarni)	–25 – +220 °C ⁴⁾³⁾	10 bar / 1000 kPa	✓ ⁷⁾		
Za mineralna i maziva ulja	Na upit	Na upit	8)		
Za goriva (npr. dizel)	Na upit	Na upit	8)		
Plinoviti mediji					
Za komprimirani zrak (razred čistoće ulja 2–3) ¹⁾	0–100 °C	25 / 16 / 12 bar 2500 / 1600 / 1200 kPa ⁶⁾			✓
Za komprimirani zrak (razred čistoće ulja 3–X) ²⁾	0–100 °C	25 / 16 / 12 bar 2500 / 1600 / 1200 kPa ⁶⁾			✓

✓ Primjena općenito odobrena, ako su definirani dodatni zahtjevi ispunjeni prema napomenama

- ¹⁾ Razred čistoće ulja prema ISO 8573-1:2010E; za podatke o vlazi i česticama vidi Tehničke informacije "Geberit cijevni sistemi za instalacije s komprimiranim zrakom"
- ²⁾ Razred čistoće ulja prema ISO 8573-1:2010E; za podatke o vlazi i česticama proučite Tehničke podatke "Cijevni sistemi Geberit za instalacije s komprimiranim zrakom"
- ³⁾ Upotreba inhibitora, sredstava za zaštitu od korozije, sredstava za zaštitu od smrzavanja samo nakon odobrenja tvrtke Geberit
- ⁴⁾ Vijek trajanja s kolektorom u mirovanju: 200 h/a na 180 °C; 60 h/a na 200 °C; ukupno 500 h / vijek trajanja na 220 °C
- ⁵⁾ 16 bar / 1600 kPa za d22–54 mm, 12,5 bar / 1250 kPa za d76.1–88.9mm, 10 bar / 1000 kPa za d108mm
- ⁶⁾ 25 bar / 2500 kPa za d12–28mm, 16 bar / 1600 kPa za d35–54mm, 12 bar / 1200 kPa za d66.7–108mm
- ⁷⁾ Samo zatvoreni sustavi
- ⁸⁾ Nakon odobrenja tvrtke Geberit



- Za svaku primjenu moraju se poštovati radni uvjeti navedeni u mjerodavnim odobrenjima, standardima i tehničkim propisima. Oni se mogu razlikovati od gore navedenih podataka

	Fitinzi		Brtveni prstenovi		Ravne brtve za rastavljive spojnice			Prirubničke brtve
	C-čelik, crveni indikator	Mesing bijeli indikator	CIIR crna	FKM plava	EPDM crna	FPM zelena	Vlaknasti kompozitni materijal	Vlaknasti kompozitni materijal
	✓ ⁷⁾	✓ ⁷⁾	✓ ³⁾		✓ ³⁾		✓	✓
	✓ ⁷⁾	✓ ⁷⁾	✓ ³⁾				✓	✓
	✓ ⁷⁾	✓ ⁷⁾	✓ ³⁾			✓ ³⁾	✓	✓
	✓ ⁷⁾	✓ ⁷⁾		✓ ³⁾			✓	✓
	✓		✓		✓		✓	✓
	✓		✓		✓		✓	✓
	✓	✓		✓		✓	✓	✓
	8)			8)		8)	8)	8)
	8)			8)		8)	8)	8)
	✓		✓		✓		✓	✓
	✓			✓		✓	✓	✓



Promjene dimenzija, Geberit Mapress C-čelik od travnja 2026. do travnja 2026.

Geberit Hrvatska, Izdanje: siječanj 2026

		arc / kut (°)	DN	d, ø	L	L1	H	Z	Z1
Geberit Mapress C-čelik koljeno	20101	90°	10	12 mm	3.1 cm			1.4 cm	
	20301	90°	10	12 mm	3.1 cm		4.5 cm	1.4 cm	
Geberit Mapress C-čelik koljeno s ravnim krajem	20302	90°	12	15 mm	3.8 cm		4.8 cm	1.8 cm	
	20303	90°	15	18 mm	4.2 cm		5.1 cm	2.2 cm	
	20304	90°	20	22 mm	4.7 cm		5.8 cm	2.6 cm	
	20305	90°	25	28 mm	5.7 cm		6.3 cm	3.4 cm	
	20601	45°	10	12 mm	2.3 cm			0.6 cm	
Geberit Mapress C-čelik koljeno	20602	45°	12	15 mm	2.8 cm			0.8 cm	
	20603	45°	15	18 mm	2.9 cm			0.9 cm	
	20604	45°	20	22 mm	3.2 cm			1.1 cm	
	20605	45°	25	28 mm	3.7 cm			1.4 cm	
	20701	45°	10	12 mm	2.3 cm		3.1 cm	0.6 cm	
Geberit Mapress C-čelik koljeno s ravnim krajem	20702	45°	12	15 mm	2.8 cm		3.6 cm	0.8 cm	
	20703	45°	15	18 mm	2.9 cm		3.6 cm	0.9 cm	
	20704	45°	20	22 mm	3.2 cm		4.0 cm	1.1 cm	
	20705	45°	25	28 mm	3.7 cm		4.4 cm	1.4 cm	
	Geberit Mapress C-čelik prijelazno koljeno 90° s unutarnjim navojem	20551	90°	10	12 mm	3.1 cm	6.3 cm		1.4 cm
20552		90°	12 / 10	15 mm	3.8 cm	6.7 cm		1.8 cm	5.6 cm
20553		90°	12 / 15	15 mm	3.8 cm	7 cm		1.8 cm	5.5 cm
20555		90°	15	18 mm	4.2 cm	7.3 cm		2.2 cm	5.8 cm
20557		90°	20	22 mm	4.7 cm	8.3 cm		2.6 cm	6.6 cm
20558		90°	25 / 15	28 mm	5.7 cm	8.3 cm		3.4 cm	6.8 cm
20559		90°	25	28 mm	5.7 cm	8.4 cm		3.4 cm	7.1 cm
20560		90°	32	35 mm	6.8 cm	9.8 cm		4.2 cm	8.3 cm
20561		90°	40	42 mm	8 cm	11.2 cm		5 cm	9.7 cm
20562		90°	50	54 mm	10 cm	13.6 cm		6.5 cm	11.6 cm
Geberit Mapress C-čelik prijelazno koljeno 90° s vanjskim navojem	20501	90°	10	12 mm	3.1 cm		5.8 cm	1.4 cm	
	20502	90°	12 / 10	15 mm	3.8 cm		6.1 cm	1.8 cm	
	20503	90°	12 / 15	15 mm	3.8 cm		6.4 cm	1.8 cm	
	20505	90°	15	18 mm	4.2 cm		6.7 cm	2.2 cm	
	20507	90°	20	22 mm	4.7 cm		7.7 cm	2.6 cm	
	20508	90°	25	28 mm	5.7 cm		8.5 cm	3.4 cm	
	23509	90°	32	35 mm	6.8 cm		9.8 cm	4.2 cm	
	23510	90°	40	42 mm	8 cm		11.3 cm	5 cm	
	23511	90°	50	54 mm	10 cm		13.8 cm	6.5 cm	



- U razdoblju od travnja 2026. do prosinca 2026. gore navedeni artikli dobit će nove dimenzije u skladu s tablicom. Artikli s novim dimenzijama bit će označeni dodatnim znakom X na etiketi

Geberit Mapress C-čelik

Sistemske cijevi 1.0034

Geberit Mapress C-čelik sistemska cijev, pocinčana izvana

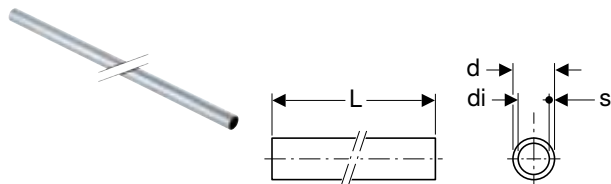

click & scan

Primjene

- Pregled primjene – Geberit Mapress C-čelik → str. 389

Svojstva

- Pocinčano izvana

Tehnički podaci

Materijal	čelik nelegirani 1.0034 E195 (EN 10305)
Hrapavost	10 µm
Toplinska rastezljivost	0,012 mm/(m·K)
Toplinska provodljivost cijevi	60 W/(m·K)
Specifični toplinski kapacitet	500 J/(kg·K)

Br. art.	DN	d, ø [mm]	di, ø [mm]	s [mm]	EUR/m
L / duljina: 6 m					
29101	10	12	9,6	1,2	2,76
29102	12	15	12,6	1,2	2,76
29103	15	18	15,6	1,2	3,24
29104	20	22	19	1,5	4,23
29105	25	28	25	1,5	5,65
29106	32	35	32	1,5	7,76
29107	40	42	39	1,5	10,03
29108	50	54	51	1,5	12,90
29159	65	76,1	72,1	2	34,02
29160	80	88,9	84,9	2	39,47
29161	100	108	104	2	45,76

Pribor

- Geberit Mapress cijevni rezač R → str. 528
- Geberit Mapress cijevni strugač → str. 528
- Geberit Mapress šablona za dubinu umetanja s markerom za označavanje → str. 529
- Geberit Mapress zaštitna kapica za kraj cijevi, prozirna → str. 345
- Geberit Mapress RE 1 električni uređaj za uklanjanje srha sa cijevi u kovčegu → str. 528



Geberit Mapress C-čelik sistemska cijev, plastificirana, mali paket

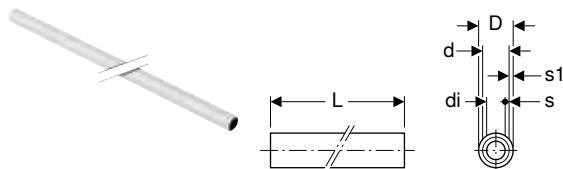

click & scan

Primjene

- Za komprimirani zrak (razred čistoće ulja 3)
- Za kućnu tehniku, industriju i brodogradnju
- Pregled primjene – Geberit Mapress C-čelik → str. 389

Svojstva

- Pocičano izvana i plastificirano
- Plastifikacija od PP-a, bijela

Tehnički podaci

Materijal	čelik nelegirani 1.0034 E195 (EN 10305)
Hrapavost	10 μm
Toplinska rastezljivost	0,012 mm/(m·K)
Toplinska provodljivost cijevi	60 W/(m·K)
Specifični toplinski kapacitet	500 J/(kg·K)

Br. art.	DN	d, ø [mm]	di, ø [mm]	D [cm]	s1 [mm]	s [mm]	L [m]	EUR/m
19201	10	12	9,6	1,4	0,9	1,2	6	4,36
19202	12	15	12,6	1,7	0,9	1,2	6	4,37
19203	15	18	15,6	2	0,9	1,2	6	5,19
19204	20	22	19	2,4	0,9	1,5	6	6,78
19205	25	28	25	3	0,9	1,5	6	8,88
19206	32	35	32	3,7	0,9	1,5	6	11,45
19207	40	42	39	4,4	0,9	1,5	6	14,83
19208	50	54	51	5,6	0,9	1,5	6	19,01

Pribor

- Geberit Mapress cijevni rezač R → str. 528
- Geberit Mapress alat za guljenje → str. 528
- Geberit Mapress alat za guljenje → str. 529
- Geberit Mapress cijevni strugač → str. 528
- Geberit Mapress šablona za dubinu umetanja s markerom za označavanje → str. 529

Sistemske cijevi 1.0215

Geberit Mapress C-čelik sistemska cijev, pocičana izvana i iznutra

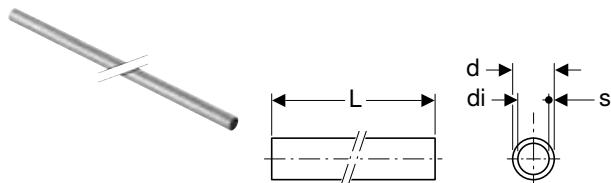

click & scan

Primjene

- Pregled primjene – Geberit Mapress C-čelik → str. 389

Svojstva

- Sendzimir pocičano

Tehnički podaci

Materijal	čelik nelegirani 1.0215 E220 (EN 10305)
Hrapavost	10 μm
Toplinska rastezljivost	0,012 mm/(m·K)
Toplinska provodljivost cijevi	60 W/(m·K)
Specifični toplinski kapacitet	500 J/(kg·K)

Br. art.	DN	d, ø [mm]	di, ø [mm]	s [mm]	L [m]	EUR/m
19402	12	15	12	1,5	6	2,55
19403	15	18	15	1,5	6	2,95
19404	20	22	19	1,5	6	4,06
19405	25	28	25	1,5	6	5,22
19406	32	35	32	1,5	6	7,42
19407	40	42	39	1,5	6	8,72
19408	50	54	51	1,5	6	11,16
19409	65	76,1	72,1	2	6	25,32
19410	80	88,9	84,9	2	6	30,46
19411	100	108	104	2	6	39,75

Pribor

- Geberit Mapress cijevni rezač R → str. 528
- Geberit Mapress cijevni strugač → str. 528
- Geberit Mapress šablona za dubinu umetanja s markerom za označavanje → str. 529
- Geberit Mapress zaštitna kapica za kraj cijevi, prozirna → str. 345
- Geberit Mapress RE 1 električni uređaj za uklanjanje srha sa cijevi u kovčegu → str. 528

Cijevni umeci

Geberit Mapress C-čelik cijevni umetak, pocinčan izvana

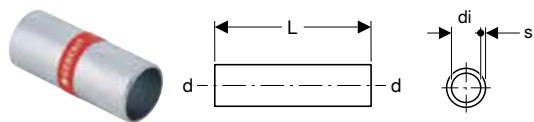

click & scan

Primjene

- Pregled primjene – Geberit Mapress C-čelik → str. 389

Svojstva

- Pocinčano izvana

Tehnički podaci

Materijal čelik nelegirani 1.0034 E195 (EN 10305)

Br. art.	DN	d, ø [mm]	di, ø [mm]	s [mm]	L [cm]	EUR/kom.
22050	12	15	12,6	1,2	5	1,18
22051	15	18	15,6	1,2	5	1,33
22052	20	22	19	1,5	5,2	1,32
22053	25	28	25	1,5	5,6	1,69
22054	32	35	32	1,5	6,2	1,95
22055	40	42	39	1,5	8	3,12
22056	50	54	51	1,5	9	4,29
22057	65	76,1	72,1	2	13,6	12,91
22058	80	88,9	84,9	2	15	15,08
22059	100	108	104	2	18	22,93

Spojnice

Geberit Mapress C-čelik spojica



click & scan

Primjene

- Za komprimirani zrak (razred čistoće ulja 3)
- Za kućnu tehniku, industriju i brodogradnju
- Pregled primjene – Geberit Mapress C-čelik → str. 389

Svojstva

- Pokazatelj stisnutosti
- Nestisnuto propušta
- Pocinčano izvana
- Brtveni prsten od CIIR-a, crni
- Spojnica za stiskanje s prozirnim zaštitnim čepom

Tehnički podaci

Materijal čelik nelegirani 1.0034 E195 (EN 10305)

Br. art.	DN	d, ø [mm]	L [cm]	Z [cm]	EUR/kom.
22001	10	12	4,2	0,8	2,35
22002	12	15	4,8	0,8	2,10
22003	15	18	4,8	0,8	2,22
22004	20	22	5	0,8	2,60
22005	25	28	5,4	0,8	3,12
22006	32	35	6,2	1	5,16
22007	40	42	7,1	1,1	6,98
22008	50	54	8,3	1,3	8,40
22009	65	76,1	12,7	2,1	45,99
22010	80	88,9	14,5	2,5	53,59
22011	100	108	17,6	2,6	68,79



Geberit Mapress C-čelik spojnica, reducirana



click & scan

Primjene

- Za komprimirani zrak (razred čistoće ulja 3)
- Za kućnu tehniku, industriju i brodogradnju
- Pregled primjene – Geberit Mapress C-čelik → str. 389

Tehnički podaci

Materijal	čelik nelegirani 1.0034 E195 (EN 10305)
-----------	---

Svojstva

- Pokazatelj stisnutosti
- Nestisnuto propušta
- Centrično
- Pocinčano izvana
- Brtveni prsten od CIIR-a, crni
- Spojnica za stiskanje s prozirnim zaštitnim čepom

Br. art.	DN	d, ø [mm]	d1, ø [mm]	L [cm]	Z [cm]	EUR/kom.
22023	40 / 32	42	35	7,9	1,9	20,50
22024	50 / 32	54	35	9,3	2,8	28,22
22025	50 / 40	54	42	9,2	2,3	28,22

Geberit Mapress C-čelik klizna spojnica

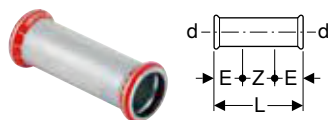

click & scan

Primjene

- Za komprimirani zrak (razred čistoće ulja 3)
- Za kućnu tehniku, industriju i brodogradnju
- Pregled primjene – Geberit Mapress C-čelik → str. 389

Tehnički podaci

Materijal	čelik nelegirani 1.0034 E195 (EN 10305)
-----------	---

Svojstva

- Pokazatelj stisnutosti
- Nestisnuto propušta
- Pocinčano izvana
- Brtveni prsten od CIIR-a, crni
- Spojnica za stiskanje s prozirnim zaštitnim čepom

Br. art.	DN	d, ø [mm]	E [cm]	L [cm]	Z [cm]	EUR/kom.
22101	10	12	2,5	6,7	1,7	2,35
22102	12	15	2,5	8	3	2,60
22103	15	18	2,5	8	3	2,74
22104	20	22	2,5	8,4	3,4	2,99
22105	25	28	3	9,1	3,1	3,88
22106	32	35	3	10,2	4,2	7,48
22107	40	42	4	12	4	8,67
22108	50	54	4	14	6	11,09
22109	65	76,1	6	23	11	69,57
22110	80	88,9	7	26	12	78,83
22111	100	108	8	31	15	94,91

Redukcije

Geberit Mapress C-čelik redukcija s ravnim krajem

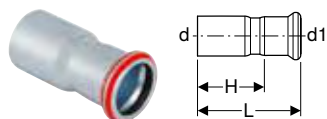

click & scan

Primjene

- Za komprimirani zrak (razred čistoće ulja 3)
- Za kućnu tehniku, industriju i brodogradnju
- Pregled primjene – Geberit Mapress C-čelik → str. 389

Svojstva

- Pokazatelj stisnutosti
- Nestisnuto propušta
- Centrično
- Pocičano izvana
- Brtveni prsten od CIIR-a, crni
- Spojnica za stiskanje s prozirnim zaštitnim čepom

Tehnički podaci

Materijal: čelik nelegirani 1.0034 E195 (EN 10305)

Br. art.	DN	d, ø [mm]	d1, ø [mm]	L [cm]	H [cm]	EUR/kom.
22301	12 / 10	15	12	5,1	3,4	1,94
22302	15 / 10	18	12	5,3	3,6	2,74
22303	15 / 12	18	15	5,5	3,5	2,74
22304	20 / 10	22	12	6	4,3	3,11
22305	20 / 12	22	15	5,9	3,9	3,11
22306	20 / 15	22	18	5,7	3,7	3,11
22349	25 / 10	28	12	6,7	5	2,59
22307	25 / 12	28	15	6,6	4,6	4,28
22308	25 / 15	28	18	6,4	4,4	4,28
22309	25 / 20	28	22	6	3,9	4,28
22310	32 / 12	35	15	7,5	5,5	9,03
22311	32 / 15	35	18	7,4	5,5	9,03
22312	32 / 20	35	22	7,1	5	9,03
22313	32 / 25	35	28	6,8	4,5	9,03
22315	40 / 15	42	18	8	6	9,43
22316	40 / 20	42	22	8,2	6,1	9,43
22317	40 / 25	42	28	8,3	6	9,43
22318	40 / 32	42	35	7,7	5,1	9,43
22320	50 / 15	54	18	9,5	7,5	13,67
22321	50 / 20	54	22	9,5	7,4	14,07
22322	50 / 25	54	28	11	8,7	14,07
22323	50 / 32	54	35	10,6	8	14,07
22324	50 / 40	54	42	9,2	6,2	14,07
22330	65 / 40	76,1	42	12,7	9,7	39,83
22331	65 / 50	76,1	54	14,6	11,1	40,73
22332	65 / 65	76,1	66,7	15,1	10,1	43,79
22338	80 / 50	88,9	54	16,2	12,8	49,45
22339	80 / 65	88,9	76,1	16,1	10,8	49,45
22345	100 / 50	108	54	17,2	13,7	53,46
22346	100 / 65	108	76,1	18,4	13,1	53,46
22348	100 / 80	108	88,9	20,3	14,3	53,46



Koljena

Geberit Mapress C-čelik koljeno

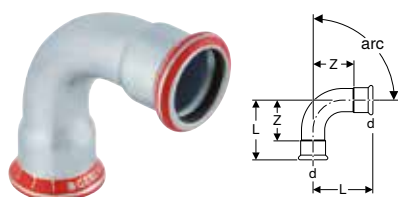

click & scan

Primjene

- Za komprimirani zrak (razred čistoće ulja 3)
- Za kućnu tehniku, industriju i brodogradnju
- Pregled primjene – Geberit Mapress C-čelik → str. 389

Svojstva

- Pokazatelj stisnutosti
- Nestisnuto propušta
- Pocičano izvana
- Brtveni prsten od CIIR-a, crni
- Spojnica za stiskanje s prozirnim zaštitnim čepom

Tehnički podaci

Materijal čelik nelegirani 1.0034 E195 (EN 10305)

Br. art.	DN	d, ø [mm]	L [cm]	Z [cm]	EUR/kom.
arc / kut: 45°					
20601	10	12	3,2	1,5	3,13
20602	12	15	3,6	1,6	3,12
20603	15	18	3,7	1,7	3,51
20604	20	22	4,2	2,1	3,88
20605	25	28	4,8	2,5	5,30
23606	32	35	4,3	1,7	9,83
23607	40	42	5,1	2,1	15,47
23608	50	54	6,2	2,7	20,51
20609	65	76,1	10,3	5	68,79
20610	80	88,9	11,7	5,7	82,55
20611	100	108	14,3	6,8	113,20
arc / kut: 90°					
20101	10	12	4,2	2,5	3,13
20102	12	15	4,9	2,9	3,12
20103	15	18	5,3	3,3	3,51
20104	20	22	6,1	4	3,88
20105	25	28	7,2	4,9	5,30
23106	32	35	6,8	4,2	9,83
23107	40	42	8	5	15,47
23108	50	54	10	6,5	20,51
20109	65	76,1	15,7	10,4	68,79
20110	80	88,9	18,4	12,4	82,55
20111	100	108	22,6	15,1	113,20



- Promjene dimenzija pojedinačnih artikala prema tablici promjena dimenzija bit će izvršene do kraja svibnja 2026.

Geberit Mapress C-čelik koljeno s ravnim krajem

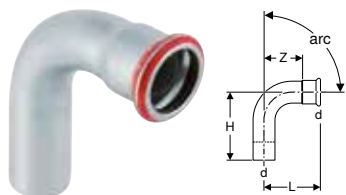

click & scan

Primjene

- Za komprimirani zrak (razred čistoće ulja 3)
- Za kućnu tehniku, industriju i brodogradnju
- Pregled primjene – Geberit Mapress C-čelik → str. 389

Svojstva

- Pokazatelj stisnutosti
- Nestisnuto propušta
- Pocičano izvana
- Brtveni prsten od CIIR-a, crni
- Spojnica za stiskanje s prozirnim zaštitnim čepom

Tehnički podaci

Materijal čelik nelegirani 1.0034 E195 (EN 10305)

Br. art.	DN	d, ø [mm]	L [cm]	H [cm]	Z [cm]	EUR/kom.
arc / kut: 45°						
20701	10	12	3,2	4,1	1,5	3,26
20702	12	15	3,6	4,5	1,6	3,26
20703	15	18	3,7	4,2	1,7	3,51
20704	20	22	4,2	5,2	2,1	3,88
20705	25	28	4,8	5,6	2,5	5,30
23706	32	35	4,3	5,3	1,7	9,83
23707	40	42	5,1	6,1	2,1	15,47
23708	50	54	6,2	7,3	2,7	20,51
20709	65	76,1	10,3	11,1	5	68,79
20710	80	88,9	11,7	12,8	5,7	82,55
20711	100	108	14,3	15,8	6,8	113,20
arc / kut: 90°						
20301	10	12	4,2	5,2	2,5	3,13
20302	12	15	4,9	5,9	2,9	3,12
20303	15	18	5,3	6,1	3,3	3,51
20304	20	22	6,1	7	4	3,88
20305	25	28	7,2	7,9	4,9	5,30
23306	32	35	6,8	7,4	4,2	9,83
23307	40	42	8	8,8	5	15,47
23308	50	54	10	10,8	6,5	20,51
20309	65	76,1	15,7	16,7	10,4	68,79
20310	80	88,9	18,4	19,5	12,4	82,55
20311	100	108	22,6	24,1	15,1	113,20



- Promjene dimenzija pojedinačnih artikala prema tablici promjena dimenzija bit će izvršene do kraja svibnja 2026.

Geberit Mapress C-čelik obilazno koljeno 90°

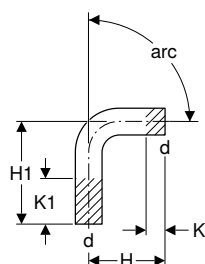

click & scan

Primjene

- Pregled primjene – Geberit Mapress C-čelik → str. 389

Svojstva

- Pocinčano izvana

Tehnički podaci

Materijal | čelik nelegirani 1.0034 E195 (EN 10305)

Br. art.	DN	d, ø [mm]	arc [°]	H [cm]	H1 [cm]	K [cm]	K1 maks. [cm]	EUR/kom.
20401	10	12	90	4,8	11,9	0	7,1	3,11
20402	12	15	90	5,9	12,9	0	7	3,12
20403	15	18	90	6,1	13,3	0	7,2	3,51
20404	20	22	90	7	14,2	0	7,2	4,41
20405	25	28	90	7,9	15,5	0	7,6	4,78
20406	32	35	90	7,7	15,4	0	7,7	9,03
20407	40	42	90	9	18	0	9	14,11
20408	50	54	90	11,1	20,5	0	9,4	18,73



Geberit Mapress C-čelik obilazni luk

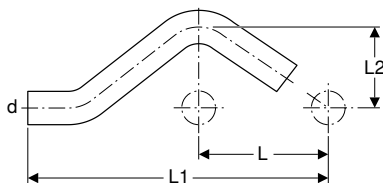

click & scan

Primjene

- Pregled primjene – Geberit Mapress C-čelik → str. 389

Svojstva

- Pocičano izvana

Tehnički podaci

Materijal: čelik nelegirani 1.0034 E195 (EN 10305)

Br. art.	DN	d, ø [mm]	arc [°]	L [cm]	L1 [cm]	L2 [cm]	EUR/kom.
20801	10	12	30	6	16,4	3,2	2,99
20802	12	15	30	6	16,5	3,2	3,13
20803	15	18	30	6	16,6	3,3	3,26
20804	20	22	30	6	16,8	3,5	3,63
20805	25	28	30	6	17,9	3,8	4,67

T-komadi

Geberit Mapress C-čelik T-komad, jednakokračni

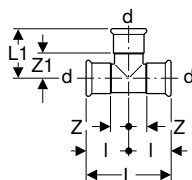

click & scan

Primjene

- Za komprimirani zrak (razred čistoće ulja 3)
- Za kućnu tehniku, industriju i brodogradnju
- Pregled primjene – Geberit Mapress C-čelik → str. 389

Svojstva

- Pokazatelj stisnutosti
- Nestisnuto propušta
- Pocičano izvana
- Brtveni prsten od CIIR-a, crni
- Spojnica za stiskanje s prozirnim zaštitnim čepom

Tehnički podaci

Materijal: čelik nelegirani 1.0034 E195 (EN 10305)

Br. art.	DN	d, ø [mm]	arc [°]	L [cm]	L1 [cm]	I [cm]	Z [cm]	Z1 [cm]	EUR/kom.
21001	10	12	90	5,6	3,5	2,8	1,1	1,8	4,92
21002	12	15	90	6,4	3,9	3,2	1,2	1,9	5,44
21003	15	18	90	6,8	4,1	3,4	1,4	2,1	5,69
21004	20	22	90	7,4	4,4	3,7	1,6	2,3	5,94
21005	25	28	90	8,4	5	4,2	1,9	2,7	8,40
21006	32	35	90	10	5,7	5	2,4	3,1	12,38
21007	40	42	90	11,4	6,5	5,7	2,7	3,5	17,53
21008	50	54	90	13,8	7,7	6,9	3,4	4,2	21,28
21009	65	76,1	90	23	11	11,5	6,2	5,7	131,50
21010	80	88,9	90	26	12,7	13	7	6,7	152,80
21011	100	108	90	31	15,3	15,5	8	7,8	173,90

Geberit Mapress C-čelik T-komad reducirani

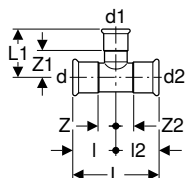

click & scan

Primjene

- Za komprimirani zrak (razred čistoće ulja 3)
- Za kućnu tehniku, industriju i brodogradnju
- Pregled primjene – Geberit Mapress C-čelik → str. 389

Svojstva

- Pokazatelj stisnutosti
- Nestisnuto propušta
- Pocičano izvana
- Brtveni prsten od CIIR-a, crni
- Spojnica za stiskanje s prozirnim zaštitnim čepom

Tehnički podaci

Materijal čelik nelegirani 1.0034 E195 (EN 10305)

Br. art.	DN	d, ø [mm]	d1, ø [mm]	d2, ø [mm]	arc [°]	L [cm]	L1 [cm]	I [cm]	I2 [cm]	Z [cm]	Z1 [cm]	Z2 [cm]	EUR/kom.
21101	10 / 12 / 10	12	15	12	90	5,6	3,5	2,8	2,8	1,1	1,5	1,1	5,30
21201	12 / 10 / 10	15	12	12	90	7,2	3,6	3,2	4	1,2	1,9	2,3	8,51
21202	12 / 10 / 12	15	12	15	90	6,4	3,6	3,2	3,2	1,2	1,9	1,2	5,44
21103	12 / 15 / 12	15	18	15	90	6,4	3,6	3,2	3,2	1,2	1,6	1,2	5,69
21104	12 / 20 / 12	15	22	15	90	6,4	4,2	3,2	3,2	1,2	2,1	1,2	5,94
21203	15 / 10 / 15	18	12	18	90	6,8	3,8	3,4	3,4	1,4	2,1	1,4	5,69
21204	15 / 12 / 15	18	15	18	90	6,8	4,2	3,4	3,4	1,4	2,2	1,4	5,69
21105	15 / 20 / 15	18	22	18	90	6,8	4,1	3,4	3,4	1,4	2	1,4	5,94
21205	20 / 10 / 20	22	12	22	90	7,4	4	3,7	3,7	1,6	2,3	1,6	5,94
21206	20 / 12 / 20	22	15	22	90	7,4	4,4	3,7	3,7	1,6	2,4	1,6	5,94
21207	20 / 15 / 20	22	18	22	90	7,4	4,4	3,7	3,7	1,6	2,4	1,6	5,94
21107	20 / 25 / 20	22	28	22	90	7,4	4,5	3,7	3,7	1,6	2,2	1,6	8,40
21209	25 / 12 / 25	28	15	28	90	8,4	4,7	4,2	4,2	1,9	2,7	1,9	8,40
21210	25 / 15 / 25	28	18	28	90	8,4	4,7	4,2	4,2	1,9	2,7	1,9	8,40
21211	25 / 20 / 25	28	22	28	90	8,4	4,8	4,2	4,2	1,9	2,7	1,9	8,40
21212	32 / 12 / 32	35	15	35	90	10	5,1	5	5	2,4	3,1	2,4	12,38
21213	32 / 15 / 32	35	18	35	90	10	5,1	5	5	2,4	3,1	2,4	12,38
21214	32 / 20 / 32	35	22	35	90	10	5,2	5	5	2,4	3,1	2,4	12,38
21215	32 / 25 / 32	35	28	35	90	10	5,5	5	5	2,4	3,2	2,4	12,38
21216	40 / 12 / 40	42	15	42	90	11,4	5,3	5,7	5,7	2,7	3,3	2,7	17,52
21217	40 / 15 / 40	42	18	42	90	11,4	5,3	5,7	5,7	2,7	3,3	2,7	17,93
21218	40 / 20 / 40	42	22	42	90	11,4	5,5	5,7	5,7	2,7	3,4	2,7	17,53
21219	40 / 25 / 40	42	28	42	90	11,4	5,8	5,7	5,7	2,7	3,5	2,7	17,53
21220	40 / 32 / 40	42	35	42	90	11,4	6,1	5,7	5,7	2,7	3,5	2,7	17,53
21221	50 / 12 / 50	54	15	54	90	13,8	5,9	6,9	6,9	3,4	3,9	3,4	21,92
21222	50 / 15 / 50	54	18	54	90	13,8	5,9	6,9	6,9	3,4	3,9	3,4	21,92
21223	50 / 20 / 50	54	22	54	90	13,8	6,1	6,9	6,9	3,4	4	3,4	21,28
21224	50 / 25 / 50	54	28	54	90	13,8	6,4	6,9	6,9	3,4	4,1	3,4	21,28
21225	50 / 32 / 50	54	35	54	90	13,8	6,8	6,9	6,9	3,4	4,2	3,4	21,28
21226	50 / 40 / 50	54	42	54	90	13,8	7,2	6,9	6,9	3,4	4,2	3,4	21,28
21208	65 / 20 / 65	76,1	22	76,1	90	23	7,2	11,5	11,5	6,2	5,1	6,2	130,10
21230	65 / 25 / 65	76,1	28	76,1	90	23	7,5	11,5	11,5	6,2	5,2	6,2	131,20
21231	65 / 32 / 65	76,1	35	76,1	90	23	7,9	11,5	11,5	6,2	5,3	6,2	131,20
21232	65 / 40 / 65	76,1	42	76,1	90	23	8,3	11,5	11,5	6,2	5,3	6,2	131,20
21233	65 / 50 / 65	76,1	54	76,1	90	23	8,9	11,5	11,5	6,2	5,4	6,2	131,20
21234	65 / 65 / 65	76,1	66,7	76,1	90	23	11	11,5	11,5	6,2	6	6,2	141,00
21236	80 / 20 / 80	88,9	22	88,9	90	26	7,8	13	13	7	5,7	7	146,00
21237	80 / 25 / 80	88,9	28	88,9	90	26	8,1	13	13	7	5,8	7	147,10
21238	80 / 32 / 80	88,9	35	88,9	90	26	8,5	13	13	7	5,9	7	147,10
21239	80 / 40 / 80	88,9	42	88,9	90	26	8,9	13	13	7	5,9	7	147,10
21240	80 / 50 / 80	88,9	54	88,9	90	26	9,5	13	13	7	6	7	147,10
21241	80 / 65 / 80	88,9	76,1	88,9	90	26	11,6	13	13	7	6,3	7	147,10
21244	100 / 20 / 100	108	22	108	90	31	8,8	15,5	15,5	8	6,7	8	175,80
21245	100 / 25 / 100	108	28	108	90	31	9,1	15,5	15,5	8	6,8	8	173,90
21246	100 / 32 / 100	108	35	108	90	31	9,5	15,5	15,5	8	6,9	8	173,90
21247	100 / 40 / 100	108	42	108	90	31	9,9	15,5	15,5	8	6,9	8	173,90
21248	100 / 50 / 100	108	54	108	90	31	10,5	15,5	15,5	8	7	8	173,90
21249	100 / 65 / 100	108	76,1	108	90	31	12,6	15,5	15,5	8	7,3	8	173,90
21250	100 / 80 / 100	108	88,9	108	90	31	13,7	15,5	15,5	8	7,7	8	173,90



Geberit Mapress C-čelik T-komad s unutarnjim navojem

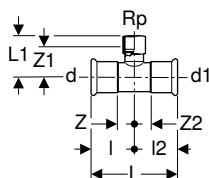

click & scan

Primjene

- Za komprimirani zrak (razred čistoće ulja 3)
- Za kućnu tehniku, industriju i brodogradnju
- Pregled primjene – Geberit Mapress C-čelik → str. 389

Svojstva

- Pokazatelj stisnutosti
- Nestisnuto propušta
- Pocinčano izvana
- Brtveni prsten od CIIR-a, crni
- Spojnica za stiskanje s prozirnim zaštitnim čepom

Tehnički podaci

Materijal	čelik nelegirani 1.0034 E195 (EN 10305)
-----------	---

Br. art.	DN	d, ø [mm]	Rp ["]	d1, ø [mm]	arc [°]	L [cm]	L1 [cm]	I [cm]	I2 [cm]	Z [cm]	Z1 [cm]	Z2 [cm]	EUR/kom.
21301	10	12	3/8	12	90	5,6	3,3	2,8	2,8	1,1	2,3	1,1	12,15
21302	10 / 15 / 10	12	1/2	12	90	5,6	3,6	2,8	2,8	1,1	2,3	1,1	12,15
21304	12 / 15 / 12	15	1/2	15	90	6,4	3,7	3,2	3,2	1,2	2,4	1,2	7,75
21305	15	18	1/2	18	90	6,8	3,9	3,4	3,4	1,4	2,6	1,4	7,75
21307	20 / 15 / 20	22	1/2	22	90	7,4	4	3,7	3,7	1,6	2,7	1,6	8,40
21309	25 / 15 / 25	28	1/2	28	90	8,4	4,4	4,2	4,2	1,9	3,1	1,9	9,83
21310	25 / 20 / 25	28	3/4	28	90	8,4	4,7	4,2	4,2	1,9	3,2	1,9	9,83
21312	32 / 15 / 32	35	1/2	35	90	10	4,8	5	5	2,4	3,5	2,4	13,54
21313	32 / 20 / 32	35	3/4	35	90	10	5,1	5	5	2,4	3,6	2,4	13,54
21314	32 / 25 / 32	35	1	35	90	10	5,6	5	5	2,4	3,9	2,4	16,89
21316	40 / 15 / 40	42	1/2	42	90	11,4	5,1	5,7	5,7	2,7	3,8	2,7	21,02
21317	40 / 20 / 40	42	3/4	42	90	11,4	5,4	5,7	5,7	2,7	3,9	2,7	21,02
21320	50 / 15 / 50	54	1/2	54	90	13,8	5,7	6,9	6,9	3,4	4,4	3,4	22,81
21321	50 / 20 / 50	54	3/4	54	90	13,8	6	6,9	6,9	3,4	4,5	3,4	22,81
21324	50	54	2	54	90	13,8	7,9	6,9	6,9	3,4	5,6	3,4	32,61
21326	65 / 20 / 65	76,1	3/4	76,1	90	23	7,4	11,5	11,5	6,2	5,9	6,2	115,10
21329	65 / 50 / 65	76,1	2	76,1	90	23	9,1	11,5	11,5	6,2	6,8	6,2	77,26
21331	80 / 20 / 80	88,9	3/4	88,9	90	26	8	13	13	7	6,5	7	124,40
21334	80 / 50 / 80	88,9	2	88,9	90	26	9,7	13	13	7	7,4	7	90,81
21336	100 / 20 / 100	108	3/4	108	90	31	9	15,5	15,5	8	7,5	8	150,20

Geberit Mapress C-čelik T-komad s unutarnjim navojem i ravnim krajem

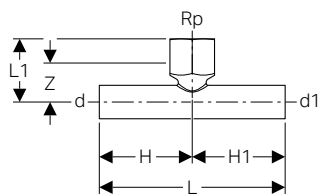

click & scan

Primjene

- Pregled primjene – Geberit Mapress C-čelik → str. 389

Svojstva

- Pocinčano izvana

Tehnički podaci

Materijal	čelik nelegirani 1.0034 E195 (EN 10305)
-----------	---

Br. art.	DN	d, ø [mm]	Rp ["]	d1, ø [mm]	arc [°]	L [cm]	L1 [cm]	H [cm]	H1 [cm]	Z [cm]	EUR/kom.
21341	15	18	1/2	18	90	10	3,4	5	5	2,1	7,75
21342	20 / 15 / 20	22	1/2	22	90	10	3,6	5	5	2,3	8,13
21343	25 / 15 / 25	28	1/2	28	90	10	4,3	5	5	3	9,15
21344	32 / 15 / 32	35	1/2	35	90	11,4	4,7	5,7	5,7	3,4	13,03
21345	40 / 15 / 40	42	1/2	42	90	13,4	5	6,7	6,7	3,7	20,75
21346	50 / 15 / 50	54	1/2	54	90	14,6	5,7	7,3	7,3	4,4	22,03

Križni komadi

Geberit Mapress C-čelik križni komad, reducirani

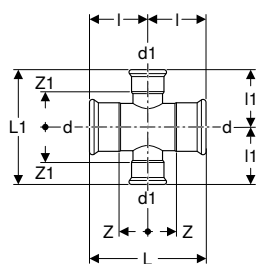

click & scan

Primjene

- Za komprimirani zrak (razred čistoće ulja 3)
- Za kućnu tehniku, industriju i brodogradnju
- Pregled primjene – Geberit Mapress C-čelik → str. 389

Tehnički podaci

Materijal | čelik nelegirani 1.0034 E195 (EN 10305)

Br. art.	DN	d, ø [mm]	d1, ø [mm]	arc [°]	L [cm]	L1 [cm]	I [cm]	I1 [cm]	Z [cm]	Z1 [cm]	EUR/kom.
21120	32 / 25	35	28	90	10	11	5	5,5	2,4	3,2	33,37
21121	40 / 25	42	28	90	11,4	11,6	5,7	5,8	2,7	3,5	36,97
21122	50 / 25	54	28	90	13,8	12,8	6,9	6,4	3,4	4,1	41,48
21123	50 / 32	54	35	90	13,8	13,6	6,9	6,8	3,4	4,2	41,48
21127	65 / 25	76,1	28	90	23	15,8	11,5	7,9	6,2	5,6	223,40
21128	65 / 32	76,1	35	90	23	16,2	11,5	8,1	6,2	5,5	223,40
21130	80 / 25	88,9	28	90	26	17,4	13	8,7	7	6,4	259,00
21131	80 / 32	88,9	35	90	26	18	13	9	7	6,4	259,00
21133	100 / 25	108	28	90	31	20	15,5	10	8	7,7	297,10
21134	100 / 32	108	35	90	31	20	15,5	10	8	7,4	297,10

Svojstva

- Pokazatelj stisnutosti
- Nestisnuto propušta
- Pocičano izvana
- Brtveni prsten od CIIR-a, crni
- Spojnica za stiskanje s prozirnim zaštitnim čepom

Geberit Mapress C-čelik križni komad 30°, reducirani

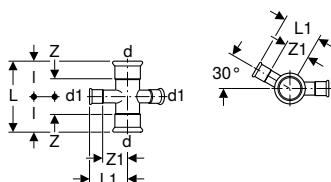

click & scan

Primjene

- Za komprimirani zrak (razred čistoće ulja 3)
- Za kućnu tehniku, industriju i brodogradnju
- Pregled primjene – Geberit Mapress C-čelik → str. 389

Tehnički podaci

Materijal | čelik nelegirani 1.0034 E195 (EN 10305)

Br. art.	DN	d, ø [mm]	d1, ø [mm]	arc [°]	L [cm]	L1 [cm]	I [cm]	Z [cm]	Z1 [cm]	EUR/kom.
21404	15 / 12	18	15	30	6,8	4	3,4	1,4	2	14,94
21406	20 / 12	22	15	30	7,4	4,2	3,7	1,6	2,2	15,47
21409	25 / 12	28	15	30	8,4	4,5	4,2	1,9	2,5	17,53

Svojstva

- Pokazatelj stisnutosti
- Nestisnuto propušta
- Pocičano izvana
- Brtveni prsten od CIIR-a, crni
- Spojnica za stiskanje s prozirnim zaštitnim čepom



Geberit Mapress C-čelik križni komad, reducirani, upušteni

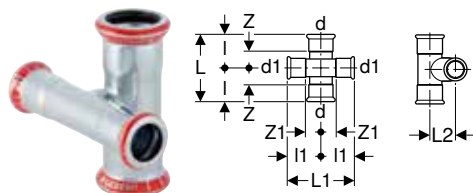

click & scan

Primjene

- Za komprimirani zrak (razred čistoće ulja 3)
- Za kućnu tehniku, industriju i brodogradnju
- Pregled primjene – Geberit Mapress C-čelik → str. 389

Svojstva

- Pokazatelj stisnutosti
- Nestisnuto propušta
- Pocičano izvana
- Brtveni prsten od CIIR-a, crni
- Spojnica za stiskanje s prozirnim zaštitnim čepom

Tehnički podaci

Materijal	čelik nelegirani 1.0034 E195 (EN 10305)
-----------	---

Br. art.	DN	d, ø [mm]	d1, ø [mm]	arc [°]	L [cm]	L1 [cm]	L2 [cm]	l [cm]	l1 [cm]	Z [cm]	Z1 [cm]	EUR/kom.
21504	12	15	15	90	6,4	6,4	2	3,2	3,2	1,2	1,2	14,94
21505	15 / 12	18	15	90	6,8	8,4	2,3	3,4	4,2	1,4	2,2	14,94
21506	20 / 12	22	15	90	7,4	8,4	2,5	3,7	4,2	1,6	2,2	15,47
21509	20 / 15	22	18	90	7,4	8,4	2,6	3,7	4,2	1,6	2,2	15,47
21507	25 / 12	28	15	90	8,4	8,4	2,9	4,2	4,2	1,9	2,2	17,53
21510	25 / 15	28	18	90	8,4	8,4	3,2	4,2	4,2	1,9	2,2	17,53
21512	25 / 20	28	22	90	8,4	8,4	3,3	4,2	4,2	1,9	2,1	17,53

Prijelazni komadi, fiksni

Geberit FlowFit prijelazni komad na Geberit Mapress, s ravnim krajem

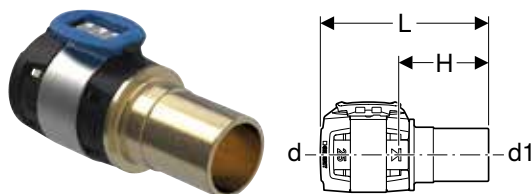

click & scan

Primjene

- Prikladno isključivo za stiskanje u Geberit Mapress spojnica za stiskanje
- Za kućnu tehniku, industriju i brodogradnju
- Pregled primjene – Geberit FlowFit → str. 191

Svojstva

- Pokazatelj stisnutosti
- Nestisnuto propušta
- Bez olova
- O-prsten od EPDM-a
- Spojnica na stiskanje s prozirnom zaštitnom kapicom
- Ravni kraj sa zaštitnom kapicom

Tehnički podaci

Materijal	Bezolovna bronca
-----------	------------------

Br. art.	DN	d, ø [mm]	d1, ø [mm]	L [cm]	H [cm]	EUR/kom.
620.230.00.1	12 / 10	16	12	6,8	3,5	7,16
620.240.00.1	12	16	15	6,9	3,6	7,16
620.231.00.1	15 / 12	20	15	6,9	3,6	9,22
620.241.00.1	15	20	18	6,9	3,6	9,22
620.242.00.1	15 / 20	20	22	7	3,7	9,22
620.232.00.1	20	25	22	7	3,7	12,78
620.233.00.1	25	32	28	7,7	4,1	17,36
620.234.00.1	32	40	35	8	4,4	20,40
620.235.00.1	40	50	42	12,8	6,9	45,94
620.236.00.1	50	63	54	13,8	7,5	71,42

Geberit Mepla prijelazni komad na Geberit Mapress, s ravnim krajem

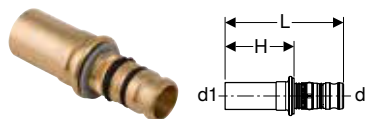

click & scan

Primjene

- Za kućnu tehniku, industriju i brodogradnju
- Pregled primjene – Geberit Mepla → str. 251
- Pregled primjene – Geberit Mapress inox za tekuće medije → str. 299
- Pregled primjene – Geberit Mapress inox za plinovite medije → str. 299
- Pregled primjene – Geberit Mapress C-čelik → str. 389
- Pregled primjene – Geberit Mapress bakar

Svojstva

- Nestisnuto propušta
- O-prsten od EPDM-a
- Nazuvica za spajanje stiskanjem s prozirnom zaštitnom kapom

Tehnički podaci

Materijal	Bronca / silicijska bronca bez olova
-----------	--------------------------------------

Br. art.	DN	d, ø [mm]	d1, ø [mm]	L [cm]	H [cm]	EUR/kom.
601.508.00.5	12	16	15	5,9	3,4	15,66
602.508.00.5	15	20	18	6,1	3,4	12,46
602.509.00.5	15 / 20	20	22	6,2	3,5	12,46
603.508.00.5	20	26	22	6,7	3,5	11,41
604.508.00.5	25	32	28	6,6	3,7	15,67
605.508.00.5	32	40	35	7,5	4,1	31,57
606.508.00.5	40	50	42	10,1	6,3	43,08
607.508.00.5	50	63	54	13,6	7	94,40

Geberit Mapress C-čelik prijelazni komad s ravnim krajem i krajem za zavarivanje

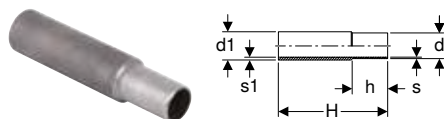

click & scan

Primjene

- Pregled primjene – Geberit Mapress C-čelik → str. 389

Svojstva

- Nije pocinčano

Tehnički podaci

Materijal	čelik nelegirani 1.0034 E195 (EN 10305)
-----------	---

Br. art.	DN	d, ø [mm]	d1, ø [mm]	s1 [mm]	s [mm]	H [cm]	h [cm]	EUR/kom.
12412	12	15	17,2	2,3	1,2	12	3	4,81
12413	15	18	21,3	2,9	1,2	12	3	4,80
12414	20	22	26,9	4	1,5	12	3,4	5,44
12415	25	28	33,7	4,4	1,5	12	3,4	6,73
12416	32	35	42,4	5,2	1,5	12	4	8,14
12417	40	42	48,3	4,7	1,5	12	4,5	9,43
12418	50	54	60,3	4,7	1,5	12	5	11,24
12419	65	76,1	76,1	3,7	2	12	7	16,05
12420	80	88,9	88,9	4,1	2	12	7,5	19,59
12421	100	108	114,3	5,2	2	12	9	27,10

Geberit Mapress C-čelik prijelazni komad s vanjskim navojem



click & scan

Primjene

- Za komprimirani zrak (razred čistoće ulja 3)
- Za kućnu tehniku, industriju i brodogradnju
- Pregled primjene – Geberit Mapress C-čelik → str. 389

Svojstva

- Pokazatelj stisnutosti
- Nestisnuto propušta
- Pocičano izvana
- Brtveni prsten od CIIR-a, crni
- Spojnica za stiskanje s prozirnim zaštitnim čepom

Tehnički podaci

Materijal: čelik nelegirani 1.0034 E195 (EN 10305)

Br. art.	DN	d, ø [mm]	R [°]	L [cm]	H [cm]	EUR/kom.
21701	10	12	3/8	3,3	1,6	5,56
21700	10 / 15	12	1/2	3,6	2,2	5,44
21702	12 / 10	15	3/8	3,8	1,8	5,56
21703	12 / 15	15	1/2	4,1	2,1	5,56
21714	12 / 20	15	3/4	4,3	2,6	5,44
21704	15	18	1/2	4,2	2,2	6,09
21705	15 / 20	18	3/4	4,4	2,4	6,09
21715	20 / 15	22	1/2	4	2,2	6,34
21707	20	22	3/4	4,4	2,3	6,47
21716	20 / 25	22	1	4,6	2,6	6,34
21717	25 / 20	28	3/4	4,6	2,6	8,40
21708	25	28	1	4,8	2,5	8,67
21727	25 / 32	28	1 1/4	4,8	2,8	8,40
21719	32 / 25	35	1	5,1	2,5	11,10
21709	32	35	1 1/4	5,3	2,7	11,36
21720	32 / 40	35	1 1/2	5,3	3	11,09
21721	40 / 32	42	1 1/4	5,7	2,7	16,34
21710	40	42	1 1/2	5,7	2,7	13,54
21722	50 / 40	54	1 1/2	7,1	3,6	21,28
21711	50	54	2	7,1	3,6	19,85
21713	65	76,1	2 1/2	11,9	4,3	34,90
21724	80	88,9	3	13,7	5	50,65
21725	100	108	4	16	6,1	63,75

Geberit Mapress C-čelik prijelazni komad s vanjskim navojem i ravnim krajem

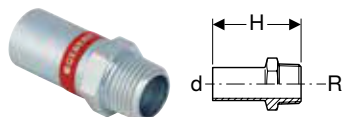

click & scan

Primjene

- Pregled primjene – Geberit Mapress C-čelik → str. 389

Svojstva

- Pocičano izvana

Tehnički podaci

Materijal: čelik nelegirani 1.0034 E195 (EN 10305)

Br. art.	DN	d, ø [mm]	R [°]	H [cm]	EUR/kom.
21930	10	12	3/8	4,8	6,46
21931	10 / 15	12	1/2	5,5	6,46
21932	12 / 15	15	1/2	5,7	6,46
21933	15	18	1/2	5,7	6,09
21934	15 / 20	18	3/4	5,9	6,09
21935	20 / 15	22	1/2	5,7	6,47
21936	20	22	3/4	5,9	6,47
21937	25	28	1	6,6	8,40
21938	32	35	1 1/4	8	11,09
21939	40	42	1 1/2	9,1	13,03
21940	50	54	2	10,2	19,47

Geberit Mapress C-čelik prijelazni komad s unutarnjim navojem

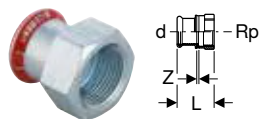

click & scan

Primjene

- Za komprimirani zrak (razred čistoće ulja 3)
- Za kućnu tehniku, industriju i brodogradnju
- Pregled primjene – Geberit Mapress C-čelik → str. 389

Tehnički podaci

Materijal	čelik nelegirani 1.0034 E195 (EN 10305)
-----------	---

Br. art.	DN	d, ø [mm]	Rp ["]	L [cm]	Z [cm]	EUR/kom.
21800	10	12	3/8	3,1	0,3	5,44
21801	10 / 15	12	1/2	3,4	0,4	5,56
21827	12 / 10	15	3/8	3,3	0,3	5,56
21802	12 / 15	15	1/2	3,7	0,4	5,56
21823	12 / 20	15	3/4	3,8	0,7	5,44
21803	15	18	1/2	3,7	0,4	6,09
21804	15 / 20	18	3/4	3,8	0,3	6,09
21805	20 / 15	22	1/2	3,8	0,3	6,46
21806	20	22	3/4	3,9	0,3	6,47
21824	20 / 25	22	1	4,2	0,4	6,34
21807	25 / 15	28	1/2	3,8	0,2	8,67
21808	25 / 20	28	3/4	3,8	0,1	8,40
21809	25	28	1	4,4	0,4	8,67
21810	32 / 20	35	3/4	4,2	0,1	11,09
21820	32 / 25	35	1	4,5	0,2	10,96
21811	32	35	1 1/4	4,9	0,4	10,69
21814	40	42	1 1/2	5,3	0,4	13,03
21818	50	54	2	6,2	0,5	19,47

Svojstva

- Pokazatelj stisnutosti
- Nestisnuto propušta
- Pocičano izvana
- Brtveni prsten od CIIR-a, crni
- Spojnica za stiskanje s prozirnim zaštitnim čepom

Geberit Mapress C-čelik prijelazni komad s unutarnjim navojem i ravnim krajem

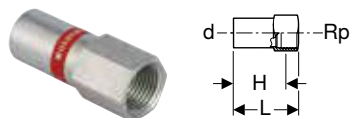

click & scan

Primjene

- Pregled primjene – Geberit Mapress C-čelik → str. 389

Tehnički podaci

Materijal	čelik nelegirani 1.0034 E195 (EN 10305)
-----------	---

Br. art.	DN	d, ø [mm]	Rp ["]	L [cm]	H [cm]	EUR/kom.
21907	10	12	3/8	5,4	4,4	5,56
21901	10 / 15	12	1/2	5,8	4,5	5,56
21908	12 / 10	15	3/8	7,4	6	5,44
21902	12 / 15	15	1/2	6,1	4,8	5,56
21903	15	18	1/2	6,1	4,8	6,09
21904	15 / 20	18	3/4	6,4	4,9	6,09
21905	20 / 15	22	1/2	6,2	4,9	6,47
21906	20	22	3/4	6,5	5	6,47
21910	25 / 15	28	1/2	7,1	5,6	9,80
21912	32 / 15	35	1/2	7,7	5,2	14,32
21914	40 / 15	42	1/2	8,1	5,7	16,65
21916	50 / 15	54	1/2	8,6	6,2	21,28
21918	65 / 15	76,1	1/2	10,5	8,7	55,00
21920	80 / 15	88,9	1/2	11,5	10,2	73,17
21922	100 / 15	108	1/2	12,7	11,4	107,60

Geberit Mapress C-čelik prijelazno priključno koljeno 90° s vanjskim navojem

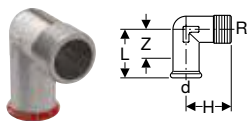

click & scan

Primjene

- Za komprimirani zrak (razred čistoće ulja 3)
- Za kućnu tehniku, industriju i brodogradnju
- Pregled primjene – Geberit Mapress C-čelik → str. 389

Svojstva

- Pokazatelj stisnutosti
- Nestisnuto propušta
- Pocinčano izvana
- Brtveni prsten od CIIR-a, crni
- Spojnica za stiskanje s prozirnim zaštitnim čepom

Tehnički podaci

Materijal	čelik nelegirani 1.0034 E195 (EN 10305)
-----------	---

Br. art.	DN	d, ø [mm]	R ["]	arc [°]	L [cm]	H [cm]	Z [cm]	EUR/kom.
21611	10	12	3/8	90	3,2	2,5	1,5	6,86
21612	12 / 10	15	3/8	90	3,6	2,6	1,6	6,97
21613	12 / 15	15	1/2	90	3,5	3,1	1,5	7,10
21615	15	18	1/2	90	3,7	3,1	1,7	7,75
21618	20	22	3/4	90	4,1	3,5	2	10,19
21609	25 / 20	28	3/4	90	5,8	5	3,5	13,42
21610	25	28	1	90	5,8	5,4	3,5	13,42

Geberit Mapress C-čelik prijelazno priključno koljeno 90° s unutarnjim navojem

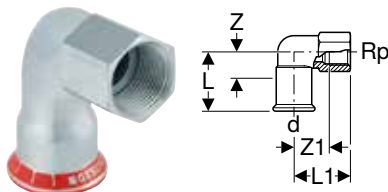

click & scan

Primjene

- Za komprimirani zrak (razred čistoće ulja 3)
- Za kućnu tehniku, industriju i brodogradnju
- Pregled primjene – Geberit Mapress C-čelik → str. 389

Svojstva

- Pokazatelj stisnutosti
- Nestisnuto propušta
- Pocinčano izvana
- Brtveni prsten od CIIR-a, crni
- Spojnica za stiskanje s prozirnim zaštitnim čepom

Tehnički podaci

Materijal	čelik nelegirani 1.0034 E195 (EN 10305)
-----------	---

Br. art.	DN	d, ø [mm]	Rp ["]	arc [°]	L [cm]	L1 [cm]	Z [cm]	Z1 [cm]	EUR/kom.
21659	20 / 15	22	1/2	90	4,2	4	2,1	2,7	9,81
21660	25 / 15	28	1/2	90	4,7	4,4	2,4	3,1	13,42
21661	25 / 20	28	3/4	90	5,8	5	3,5	3,5	16,73
21662	25	28	1	90	5,8	5,4	3,5	3,6	16,73

Pribor

- Učvršćenje za Geberit Mapress prijelazno priključno koljeno 90° → str. 348

Geberit Mapress C-čelik prijelazno koljeno 90° s vanjskim navojem

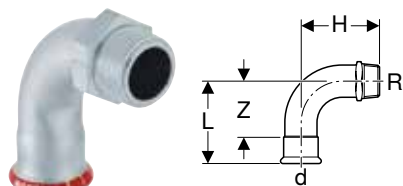

click & scan

Primjene

- Za komprimirani zrak (razred čistoće ulja 3)
- Za kućnu tehniku, industriju i brodogradnju
- Pregled primjene – Geberit Mapress C-čelik → str. 389

Svojstva

- Pokazatelj stisnutosti
- Nestisnuto propušta
- Pocičano izvana
- Brtveni prsten od CIIR-a, crni
- Spojnica za stiskanje s prozirnim zaštitnim čepom

Tehnički podaci

Materijal | čelik nelegirani 1.0034 E195 (EN 10305)

Br. art.	DN	d, ø [mm]	R ["]	arc [°]	L [cm]	H [cm]	Z [cm]	EUR/kom.
20501	10	12	3/8	90	4,2	3,4	2,5	6,21
20502	12 / 10	15	3/8	90	4,9	3,7	2,9	6,85
20503	12 / 15	15	1/2	90	4,9	4	2,9	6,85
20505	15	18	1/2	90	5,3	4,7	3,3	7,25
20507	20	22	3/4	90	6,1	5,4	4	9,81
20508	25	28	1	90	7,2	6,6	4,9	12,38
23509	32	35	1 1/4	90	6,8	9,8	4,2	18,59
23510	40	42	1 1/2	90	8	11,3	5	32,48
23511	50	54	2	90	10	13,8	6,5	41,49



- Promjene dimenzija pojedinačnih artikala prema tablici promjena dimenzija bit će izvršene do kraja prosinca 2026.

Geberit Mapress C-čelik prijelazno koljeno 90° s unutarnjim navojem

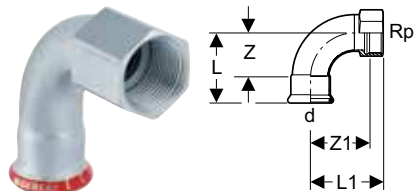

click & scan

Primjene

- Za komprimirani zrak (razred čistoće ulja 3)
- Za kućnu tehniku, industriju i brodogradnju
- Pregled primjene – Geberit Mapress C-čelik → str. 389

Svojstva

- Pokazatelj stisnutosti
- Nestisnuto propušta
- Pocičano izvana
- Brtveni prsten od CIIR-a, crni
- Spojnica za stiskanje s prozirnim zaštitnim čepom

Tehnički podaci

Materijal | čelik nelegirani 1.0034 E195 (EN 10305)

Br. art.	DN	d, ø [mm]	Rp ["]	arc [°]	L [cm]	L1 [cm]	Z [cm]	Z1 [cm]	EUR/kom.
20551	10	12	3/8	90	4,2	4,1	2,5	3	6,21
20552	12 / 10	15	3/8	90	4,9	4,5	2,9	3,4	6,85
20553	12 / 15	15	1/2	90	4,9	4,8	2,9	3,3	6,85
20555	15	18	1/2	90	5,3	5,2	3,3	3,7	7,25
20557	20	22	3/4	90	6,1	6	4	4,4	9,81
20558	25 / 15	28	1/2	90	7,2	6,5	4,9	5	13,41
20559	25	28	1	90	7,2	6,6	4,9	4,7	13,42
20560	32	35	1 1/4	90	6,8	7,5	4,2	5,4	18,18
20561	40	42	1 1/2	90	8	8,4	5	6,3	31,84
20562	50	54	2	90	10	10,4	6,5	7,8	39,96

Pribor

- Učvršćenje za Geberit Mapress prijelazno priključno koljeno 90° → str. 348



- Promjene dimenzija pojedinačnih artikala prema tablici promjena dimenzija bit će izvršene do kraja prosinca 2026.

Prijelazni komadi i spojnice, demontažni

Geberit Mapress C-čelik rastavljiva spojnica



click & scan

Primjene

- Za komprimirani zrak (razred čistoće ulja 3)
- Za kućnu tehniku, industriju i brodogradnju
- Pregled primjene – Geberit Mapress C-čelik → str. 389

Svojstva

- Pokazatelj stisnutosti
- Nestisnuto propušta
- Pocinčano izvana
- Navojna matica od mesinga
- Brtveni prsten od CIIR-a, crni
- Ravna brtva od EPDM-a
- Spojnica za stiskanje s prozirnim zaštitnim čepom

Tehnički podaci

Temperatura medija s ravnom brtvom EPDM	0–100 °C
Materijal	čelik nelegirani 1.0034 E195 (EN 10305)

Br. art.	DN	d, ø [mm]	G ["]	L [cm]	Z [cm]	EUR/kom.
25319	10	12	1/2	5,8	2,1	14,94
25320	12	15	3/4	6,6	2,6	15,37
25321	15	18	3/4	6,9	2,9	17,42
25322	20	22	1	7,2	3	21,40
25323	25	28	1 1/4	7,7	3,1	35,67
25324	32	35	1 1/2	8,2	3	48,96
25325	40	42	1 3/4	9,5	3,5	70,57
25326	50	54	2 3/8	11,3	4,3	116,90

Geberit Mapress C-čelik rastavljivi prijelaz s vanjskim navojem



click & scan

Primjene

- Za komprimirani zrak (razred čistoće ulja 3)
- Za kućnu tehniku, industriju i brodogradnju
- Pregled primjene – Geberit Mapress C-čelik → str. 389

Svojstva

- Pokazatelj stisnutosti
- Nestisnuto propušta
- Pocinčano izvana
- Navojna matica od mesinga
- Prijelaz od bronce
- Brtveni prsten od CIIR-a, crni
- Ravna brtva od EPDM-a
- Spojnica za stiskanje s prozirnim zaštitnim čepom

Tehnički podaci

Temperatura medija s ravnom brtvom EPDM	0–100 °C
Materijal	čelik nelegirani 1.0034 E195 (EN 10305)

Br. art.	DN	d, ø [mm]	R ["]	G ["]	L [cm]	H [cm]	EUR/kom.
25330	12 / 15	15	1/2	3/4	6,1	4,1	7,61
25332	15	18	1/2	3/4	6,1	4,1	8,67
25335	20	22	3/4	1	6,8	4,7	11,22
25329	20 / 25	22	1	1	6,9	4,8	10,96
25337	25	28	1	1 1/4	7,5	5,2	16,75
25338	32	35	1 1/4	1 1/2	8	5,4	23,99
25339	40	42	1 1/2	1 3/4	8,5	5,5	34,67
25340	50	54	2	2 3/8	9,7	6,2	77,42

Geberit Mapress C-čelik priključak s navojnom maticom

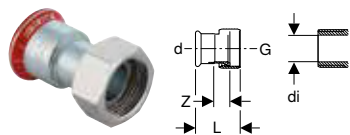

click & scan

Primjene

- Za priključenje radijatora i radijatorskih ventila
- Prikladno isključivo za navoje unutarnjeg promjera $\leq di$, vidi tablicu
- Za grijanje i hlađenje
- Pregled primjene – Geberit Mapress C-čelik → str. 389

Svojstva

- Pokazatelj stisnutosti
- Nestisnuto propušta
- Pocinčano izvana
- Navojna matica od mesinga, poniklana
- Brtveni prsten od CIIR-a, crni
- Ravna brtva od EPDM-a
- Spojnica za stiskanje s prozirnim zaštitnim čepom

Tehnički podaci

Temperatura medija s ravnom brtvom EPDM	0–100 °C
Materijal	čelik nelegirani 1.0034 E195 (EN 10305)

Br. art.	DN	d, \emptyset [mm]	G ["]	di, \emptyset [mm]	L [cm]	Z [cm]	EUR/kom.
25042	12	15	1/2	10	5,1	2,5	6,34
25048	15	18	1/2	10	5,3	2,6	6,46
25049	20	22	3/4	13	5,4	2,7	7,36

Geberit Mapress C-čelik priključni navojni prijelaz s plosnatom brtvom

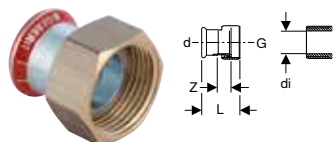

click & scan

Primjene

- Za komprimirani zrak (razred čistoće ulja 3)
- Prikladno isključivo za navoje unutarnjeg promjera $\leq di$, vidi tablicu
- Za kućnu tehniku, industriju i brodogradnju
- Pregled primjene – Geberit Mapress C-čelik → str. 389

Svojstva

- Pokazatelj stisnutosti
- Nestisnuto propušta
- Pocinčano izvana
- Navojna matica od mesinga
- Brtveni prsten od CIIR-a, crni
- Ravna brtva od EPDM-a
- Spojnica za stiskanje s prozirnim zaštitnim čepom

Tehnički podaci

Temperatura medija s ravnom brtvom EPDM	0–100 °C
Materijal	čelik nelegirani 1.0034 E195 (EN 10305)

Br. art.	DN	d, \emptyset [mm]	G ["]	di, \emptyset [mm]	L [cm]	Z [cm]	EUR/kom.
25032	12	15	3/4	13	3,7	1,1	4,52
25033	15	18	3/4	13	3,7	1,1	4,51
25040	15	18	1	20	3,9	1,1	6,46
25034	20	22	1	20	4	1,1	6,48
25044	20	22	1 1/4	26	4,3	1,3	7,36
25035	25	28	1 1/4	26	4,4	1,3	9,04
25050	25	28	1 1/2	32	4,6	1,3	9,04
25036	32	35	1 1/2	32	4,8	1,3	14,18
25051	32	35	2	42	4,8	1,2	14,18
25037	40	42	1 3/4	39	5,2	1,3	19,20
25052	40	42	2	42	5,4	1,4	19,20
25053	40	42	2 1/4	42	5,6	1,4	19,20
25038	50	54	2 3/8	51	5,8	1,5	31,06
25054	50	54	2 1/2	54	6,3	1,4	32,07
25055	50	54	2 3/4	57	6,3	1,4	32,07
25045	65	76,1	3	73	9,9	3,3	68,01
25046	80	88,9	3 1/2	84	11,1	3,7	117,70



Geberit Mapress prijelazni komad Mepla-Mapress bakar s vanjskim navojem za rebraste cijevi, NPW, ravni kraj

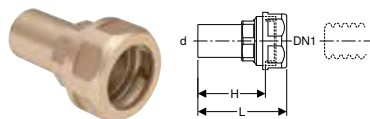

click & scan

Primjene

- Prikladno isključivo za tekuće medije

Svojstva

- Nije odobreno za instalacije pitke vode

Tehnički podaci

Materijal	mesing otporan na odcinčavanje CW602N
-----------	---------------------------------------

Br. art.	DN	DN1	d, ø [mm]	L [cm]	H [cm]	PN [bar]	EUR/kom.
22421	12	16	15	6,4	4,9	10	17,59
22431	12	20	15	6,7	5,2	10	20,49
22422	15	16	18	6,4	4,9	10	19,11
22432	15	20	18	6,7	5,2	10	21,99
22423	20	16	22	6,8	5,9	10	20,49
22433	20	20	22	6,8	5,9	10	23,40
22444	25	25	28	6,8	5,9	10	32,24



- Kod različitih radnih tlakova rastavljive spojnice i rebraste cijevi mjerodavan je niži radni tlak

Geberit Mapress C-čelik prirubnica PN 6, sa spojnicom za stiskanje

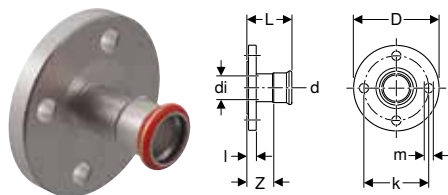

click & scan

Primjene

- Za komprimirani zrak (razred čistoće ulja 3)
- Za kućnu tehniku, industriju i brodogradnju
- Pregled primjene – Geberit Mapress C-čelik → str. 389

Svojstva

- Pokazatelj stisnutosti
- Nestisnuto propušta
- Pocičano izvana
- Brtveni prsten od CIIR-a, crni
- Spojnica za stiskanje s prozirnim zaštitnim čepom
- Oblik B1 (veća brtvena letvica sa standardnom brtvenom površinom), EN 1092-1

Tehnički podaci

Materijal	čelik nelegirani 1.0034 E195 (EN 10305)
-----------	---

Br. art.	DN	d, ø [mm]	di, ø [mm]	D [cm]	k [mm]	m [mm]	L [cm]	I [cm]	Z [cm]	n [kom.]	PN [bar]	EUR/kom.
23748	50	54	51	14	110	14	8,3	1,4	4,8	4	6	76,52
23749	65	76,1	72	16	130	14	11,4	1,4	6,1	4	6	98,34
23750	80	88,9	84,8	19	150	18	12,1	1,6	6,1	4	6	120,20
23751	100	108	103,9	21	170	18	12,6	1,6	5,1	4	6	142,10

Pribor

- Geberit set vijaka za prirubnički spoj, od pocinčanog čelika → str. 245
- Geberit prirubnička brtva od vlaknastog kompozitnog materijala PN 6 → str. 244

Geberit Mapress C-čelik prirubnica PN 10/16, sa spojnicom za stiskanje

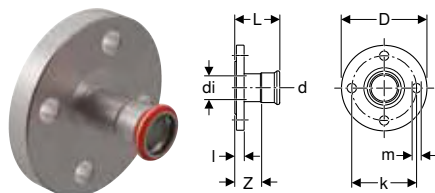

click & scan

Primjene

- Za komprimirani zrak (razred čistoće ulja 3)
- Za kućnu tehniku, industriju i brodogradnju
- Pregled primjene – Geberit Mapress C-čelik → str. 389

Tehnički podaci

Materijal	čelik nelegirani 1.0034 E195 (EN 10305)
-----------	---

Svojstva

- Pokazatelj stisnutosti
- Nestisnuto propušta
- Pocinčano izvana
- Brtveni prsten od CIIR-a, crni
- Spojnica za stiskanje s prozirnim zaštitnim čepom
- Oblik B1 (veća brtvena letvica sa standardnom brtvenom površinom), EN 1092-1

Br. art.	DN	d, ø [mm]	di, ø [mm]	D [cm]	k [mm]	m [mm]	L [cm]	l [cm]	Z [cm]	n [kom.]	PN [bar]	EUR/kom.
23754	20	22	19	10,5	75	14	6,5	1,8	4,4	4	10 / 16	30,52
23755	25	28	25	11,5	85	14	6,9	1,8	4,6	4	10 / 16	32,22
23756	32	35	32	14	100	18	7,2	1,8	4,6	4	10 / 16	47,80
23757	40	42	39	15	110	18	7,9	1,8	4,9	4	10 / 16	55,01
23758	50	54	51	16,5	125	18	8,7	1,8	5,2	4	10 / 16	56,93
23759	65	76,1	72	18,5	145	18	11,8	1,8	6,5	4	10 / 16	103,80
23760	80	88,9	84,8	20	160	18	12,5	2	6,5	8	10 / 16	121,80
23761	100	108	103,9	22	180	18	13	2	5,5	8	10 / 16	145,80

Pribor

- Geberit set vijaka za prirubnički spoj, od pocinčanog čelika → str. 245
- Geberit prirubnička brtva od vlaknastog kompozitnog materijala PN 10/16 → str. 244

Geberit Mapress C-čelik prirubnica PN 10/16, s ravnim krajem

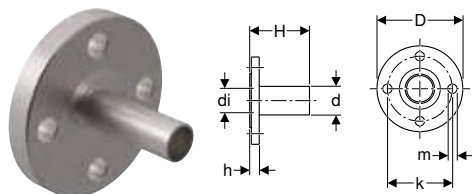

click & scan

Primjene

- Pregled primjene – Geberit Mapress C-čelik → str. 389

Tehnički podaci

Materijal	čelik nelegirani 1.0034 E195 (EN 10305)
-----------	---

Svojstva

- Pocinčano izvana
- Oblik B1 (veća brtvena letvica sa standardnom brtvenom površinom), EN 1092-1

Br. art.	DN	d, ø [mm]	di, ø [mm]	D [cm]	k [mm]	m [mm]	H [cm]	h [cm]	n [kom.]	PN [bar]	EUR/kom.
23784	20	22	19	10,5	75	14	7,9	1,8	4	10 / 16	30,71
23785	25	28	25	11,5	85	14	8,1	1,8	4	10 / 16	32,45
23786	32	35	32	14	100	18	9	1,8	4	10 / 16	48,20
23787	40	42	39	15	110	18	10,8	1,8	4	10 / 16	55,45
23788	50	54	51	16,5	125	18	11,3	1,8	4	10 / 16	57,38
23789	65	76,1	72	18,5	145	18	13,6	1,8	4	10 / 16	104,90
23790	80	88,9	84,8	20	160	18	15,2	2	8	10 / 16	122,90
23791	100	108	103,9	22	180	18	16,5	2	8	10 / 16	146,90

Pribor

- Geberit set vijaka za prirubnički spoj, od pocinčanog čelika → str. 245
- Geberit prirubnička brtva od vlaknastog kompozitnog materijala PN 10/16 → str. 244

Kompenzatori

Geberit Mapress C-čelik aksijalni kompenzator sa spojnicama za stiskanje

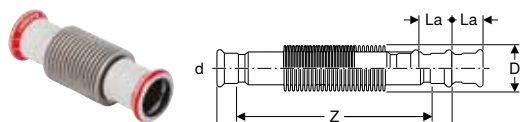

click & scan

Primjene

- Za kućnu tehniku, industriju i brodogradnju
- Isključivo za prihvat aksijalnog uzdužnog rastezanja
- Pregled primjene – Geberit Mapress C-čelik → str. 389
- Prikladno isključivo za tekuće medije

Svojstva

- Pokazatelj stisnutosti
- Nestisnuto propušta
- Izvana bijelo
- Mijeh od inoxa
- Brtveni prsten od CIIR-a, crni
- Spojnica za stiskanje s prozirnim zaštitnim čepom

Tehnički podaci

Radni tlak	≤ 16 bar
Radna temperatura	-30 – +120 °C
Materijal	čelik nelegirani 1.0034 E195 (EN 10305)

Br. art.	DN	d, ø [mm]	D [cm]	La (+/-) [mm]	L [cm]	Z [cm]	EUR/kom.
23932	12	15	2,6	7	15,1	11,1	89,63
23933	15	18	2,6	7	14,7	10,7	90,80
23934	20	22	3,1	11	10,6	6,4	98,38
23935	25	28	3,9	13	12	7,4	106,00
23936	32	35	4,6	13	13,9	8,7	118,40
23937	40	42	5,9	13	14,9	8,9	247,70
23938	50	54	7	18	17,6	10,6	287,90
23939	65	76,1	8,8	22	26,2	15,6	326,60
23940	80	88,9	11,7	23	28,6	16,6	339,70
23941	100	108	14,4	23	54,2	39,2	801,70

Čepovi

Geberit Mapress C-čelik čep



click & scan

Primjene

- Za komprimirani zrak (razred čistoće ulja 3)
- Za kućnu tehniku, industriju i brodogradnju
- Za trajno zatvaranje krajeva cijevi
- Pregled primjene – Geberit Mapress C-čelik → str. 389

Svojstva

- Pokazatelj stisnutosti
- Nestisnuto propušta
- Pocinčano izvana
- Brtveni prsten od CIIR-a, crni
- Spojnica za stiskanje s prozirnim zaštitnim čepom

Tehnički podaci

Materijal	čelik nelegirani 1.0034 E195 (EN 10305)
-----------	---

Br. art.	DN	d, ø [mm]	L [cm]	Z [cm]	EUR/kom.
20211	10	12	2	0,3	3,77
20212	12	15	2,3	0,3	3,77
20213	15	18	2,3	0,3	4,41
20214	20	22	2,4	0,3	4,79
20215	25	28	2,6	0,3	5,56
20216	32	35	2,9	0,3	7,88
20217	40	42	3,3	0,3	16,51
20218	50	54	3,8	0,3	18,59
20219	65	76,1	6	0,7	30,52
20220	80	88,9	6,7	0,7	34,42
20221	100	108	8,2	0,7	44,45

Priključci za grijanje

Geberit Mapress C-čelik set priključnog T-komada za povratni vod

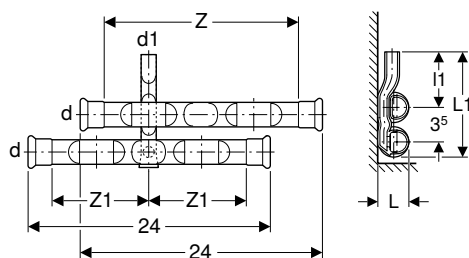

click & scan

Primjene

- Za sustave profilnih letvica
- Za grijanje i hlađenje
- Pregled primjene – Geberit Mapress C-čelik → str. 389

Tehnički podaci

Materijal	čelik nelegirani 1.0034 E195 (EN 10305)
-----------	---

Svojstva

- Pokazatelj stisnutosti
- Nestisnuto propušta
- Pocinčano izvana
- Brtveni prsten od CIIR-a, crni
- Spojnica za stiskanje s prozirnim zaštitnim čepom

Opseg isporuke

- Priključni T-komad s dugim priključkom
- Spojnica, spuštenu, duga

Br. art.	DN	d, ø [mm]	d1, ø [mm]	arc [°]	L [cm]	L1 [cm]	l1 [cm]	Z [cm]	Z1 [cm]	EUR/kom.
23602	12	15	15	90	2,7	10,8	6,5	10	20	23,20
23603	15 / 12	18	15	90	2,9	11	6,5	10	20	23,99
23604	20 / 12	22	15	90	3,3	11,2	6,5	9,9	19,8	24,74

Geberit Mapress C-čelik set priključnog T-komada za polazni i povratni vod

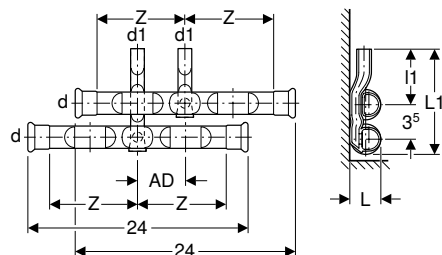

click & scan

Primjene

- Za sustave profilnih letvica
- Za grijanje i hlađenje
- Pregled primjene – Geberit Mapress C-čelik → str. 389

Tehnički podaci

Materijal	čelik nelegirani 1.0034 E195 (EN 10305)
-----------	---

Svojstva

- Pokazatelj stisnutosti
- Nestisnuto propušta
- Ulazni i izlazni protok, promjenjivi
- Pocinčano izvana
- Brtveni prsten od CIIR-a, crni
- Spojnica za stiskanje s prozirnim zaštitnim čepom

Opseg isporuke

- Priključni T-komad s kratkim priključkom
- Priključni T-komad s dugim priključkom

Br. art.	DN	d, ø [mm]	d1, ø [mm]	arc [°]	AD [cm]	L [cm]	L1 [cm]	l1 [cm]	Z [cm]	EUR/kom.
24002	12	15	15	90	4-6	2,7	10,8	6,5	10	38,14
24003	15 / 12	18	15	90	4-6	2,9	11	6,5	10	39,56
24004	20 / 12	22	15	90	4-6	3,3	11,2	6,5	10	41,48



Geberit Mapress C-čelik set priključnih T-komada za ulazni i izlazni vod, s navojnim priključkom za Euro konus

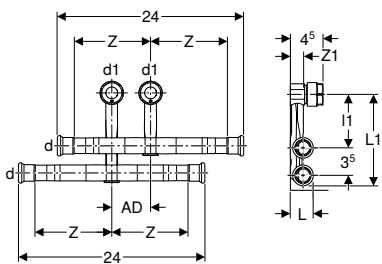

click & scan

Primjene

- Za sustave profilnih letvica
- Za grijanje i hlađenje
- Pregled primjene – Geberit Mapress C-čelik → str. 389

Tehnički podaci

Materijal	čelik nelegirani 1.0034 E195 (EN 10305)
-----------	---

Opseg isporuke

- Priključni T-komad s kratkim priključkom
- Priključni T-komad s dugim priključkom
- 2 navojna priključka za Euro konus G 3/4"

Svojstva

- Pokazatelj stisnutosti
- Nestisnuto propušta
- Ulazni i izlazni protok, promjenjivi
- Pocičano izvana
- Brtveni prsten od CIIR-a, crni
- Spojnica za stiskanje s prozirnim zaštitnim čepom
- Navojni priključak za Geberit Mapress systemske cijevi inox 1.4401
- Navojni priključak za Geberit Mapress systemske cijevi C-čelik
- Navojni priključak za neizolirane, poniklane i kromirane bakrene cijevi
- Montaža u potpunosti ispred zida

Br. art.	DN	d, ø [mm]	d1, ø [mm]	arc [°]	AD [cm]	L [cm]	L1 [cm]	l1 [cm]	Z [cm]	Z1 [cm]	EUR/kom.
24045	12	15	15	90	5	2,7	12,6	6,8	10	1,7	61,31
24046	15 / 12	18	15	90	5	2,9	12,7	6,8	10	1,7	63,15
24047	20 / 12	22	15	90	5	3,3	13	6,8	10	1,7	65,89

Pribor

- Geberit petlja za tlačnu probu s rastavljivim spojnica Euro konus → str. 232



- Pritegnuti rastavljivu spojnicu do graničnika

Geberit petlja za tlačnu probu s rastavljivim spojnica Euro konus

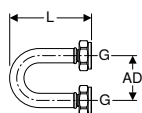

click & scan

Primjene

- Prikladno isključivo za grijanje i hlađenje
- Za tlačne probe hladnom vodom do 15 bara / 1500 kPa

Svojstva

- Višekratno upotrebljivo
- O-prsten od EPDM-a

Tehnički podaci

Materijal	PE-RT II / Al / PE-RT II
-----------	--------------------------

Br. art.	G ["]	arc [°]	AD [cm]	L [cm]	EUR/kom.
611.369.00.1	3/4	180	5	9	23,69

Geberit prijelazni komad Euro konus, s vanjskim navojem

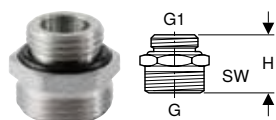

click & scan

Primjene

- Pregled primjene – Geberit FlowFit → str. 191
- Pregled primjene – Geberit Mepla → str. 251
- Pregled primjene – Geberit Mapress C-čelik → str. 389
- Pregled primjene – Geberit Mapress bakar
- Pregled primjene – Geberit Mapress Therm → str. 359

Svojstva

- Poniklano

Tehnički podaci

Materijal	mesing CW617N
-----------	---------------

Br. art.	DN	G ["]	G1 ["]	H [cm]	SW [mm]	EUR/kom.
641.512.00.1	15	3/4	1/2	2,5	27	2,60
641.533.00.1	20 / 15	3/4	3/4	3	32	4,02

Geberit prijelazni komad Euro konus, s unutarnjim navojem

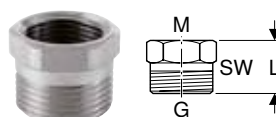

click & scan

Primjene

- Pregled primjene – Geberit FlowFit → str. 191
- Pregled primjene – Geberit Mepla → str. 251
- Pregled primjene – Geberit Mapress C-čelik → str. 389
- Pregled primjene – Geberit Mapress bakar
- Pregled primjene – Geberit Mapress Therm → str. 359

Svojstva

- Poniklano

Tehnički podaci

Materijal	mesing CW617N
-----------	---------------

Br. art.	DN	G ["]	M [mm]	Gs [mm]	L [cm]	SW [mm]	EUR/kom.
641.522.00.1	20 / 15	3/4	22	1,5	2,2	27	2,87

Geberit navojni priključak za Euro konus

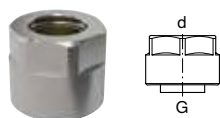

click & scan

Primjene

- Za Geberit Mapress inox systemske cijevi
- Za systemske cijevi Geberit Mapress C-čelik
- Za neizolirane, poniklane i kromirane bakrene cijevi
- Za grijanje i hlađenje
- Pregled primjene – Geberit Mapress C-čelik → str. 389
- Pregled primjene – Geberit Mapress bakar
- Pregled primjene – Geberit Mapress Therm → str. 359

Svojstva

- Navojni stezni prsten
- Brtva od EPDM-a
- Navojna matica od mesinga, poniklana

Tehnički podaci

Materijal	mesing poniklan
-----------	-----------------

Br. art.	DN	d, ø [mm]	G ["]	EUR/kom.
25073	12 / 20	15	3/4	4,32



- Pritegnuti rastavljivu spojnicu do graničnika



Geberit Mapress C-čelik priključak s navojnom maticom

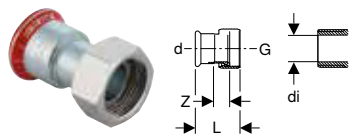

click & scan

Primjene

- Za priključenje radijatora i radijatorskih ventila
- Prikladno isključivo za navoje unutarnjeg promjera $\leq di$, vidi tablicu
- Za grijanje i hlađenje
- Pregled primjene – Geberit Mapress C-čelik → str. 389

Svojstva

- Pokazatelj stisnutosti
- Nestisnuto propušta
- Pocičano izvana
- Navojna matica od mesinga, poniklana
- Brtveni prsten od CIIR-a, crni
- Ravna brtva od EPDM-a
- Spojnica za stiskanje s prozirnim zaštitnim čepom

Tehnički podaci

Temperatura medija s ravnom brtvom EPDM	0–100 °C
Materijal	čelik nelegirani 1.0034 E195 (EN 10305)

Br. art.	DN	d, \emptyset [mm]	G ["]	di, \emptyset [mm]	L [cm]	Z [cm]	EUR/kom.
25042	12	15	1/2	10	5,1	2,5	6,34
25048	15	18	1/2	10	5,3	2,6	6,46
25049	20	22	3/4	13	5,4	2,7	7,36

Geberit Mapress C-čelik usisna mlaznica za jednocjevno grijanje

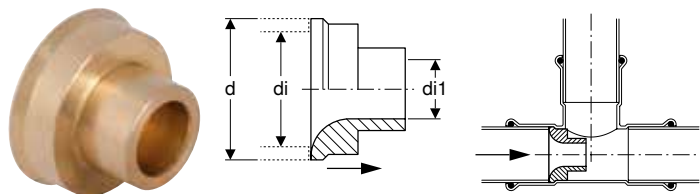

click & scan

Primjene

- Za grijanje
- Za umetanje u Geberit Mapress T-komade
- Pregled primjene – Geberit Mapress C-čelik → str. 389

Tehnički podaci

Materijal	mesing CW614N
-----------	---------------

Br. art.	DN	d, \emptyset [mm]	di, \emptyset [mm]	di1, \emptyset [mm]	EUR/kom.
90253	15	18	15,6	7	2,13
90254	20	22	19	9	2,39
90255	25	28	25	12	2,64

Pribor za Geberit Mapress C-čelik

Brtvila za cijevi i fittinge

Geberit brtvena traka

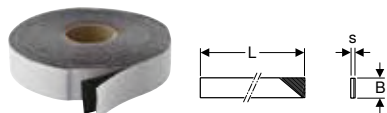

click & scan

Primjene

- Za zaštitu odrezanih površina cijevi Geberit FlowFit od utjecaja korozije izvana
- Za zaštitu odrezanih površina cijevi Geberit Mepla od utjecaja korozije izvana
- Za zaštitu odrezanih površina cijevi Geberit Vorex od utjecaja korozije izvana
- Za zaštitu Geberit Mapress sistemskih cijevi i fittinga od utjecaja korozije izvana

Svojstva

- Otporno na UV zračenje
- Crna

Tehnički podaci

Temperatura kod montaže	-10 – +50 °C
Postojanost na temperaturu	-60 – +100 °C
Materijal	IIR

Br. art.	s [mm]	L [m]	B [cm]	EUR/kom.
601.813.00.1	1	12,5	3	32,53
601.815.00.1	1	12,5	5	54,06



- Postaviti nakon tlačne probe

Poklopci za cijevi

Geberit dvostruka rozeta

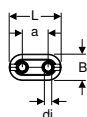

click & scan

Primjene

- Za pokrivanje prodora cijevi

Tehnički podaci

Materijal	PS
-----------	----

Svojstva

- Dvodijelno
- Snježno bijela RAL 9010

Br. art.	a [cm]	di, ø [mm]	L [cm]	B [cm]	EUR/kom.
611.610.BM.1	5	14 / 15 / 16 / 18 / 20	10	5	1,32

Učvršćenja za cijevi

Geberit cijevna obujmica, izolirana, s navojnom spojnicom M8 / M10

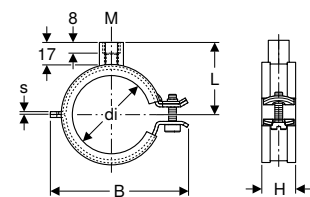

click & scan

Primjene

- Za učvršćenje Geberit sistemskih cijevi za sustave opskrbe

Tehnički podaci

Materijal	čelik
-----------	-------

Svojstva

- Brzo zatvaranje
- Vijak s ravnim i križnim utorom
- Navojna spojnica, četverostruko zavarena
- Zvučna izolacija prema DIN 4109
- Pocinčano

Br. art.	Boja / površina	M [mm]	di, ø [mm]	s [mm]	L [cm]	B [cm]	H [cm]	EUR/kom.
601.850.26.1	galvanski pocinčano	8 / 10	12–14	1,5	2,9	4,7	2,3	1,72
601.851.26.1	galvanski pocinčano	8 / 10	15–19	1,5	3,1	5,2	2,3	1,72
601.852.26.1	galvanski pocinčano	8 / 10	20–24	1,5	3,4	5,6	2,3	1,72
601.853.26.1	galvanski pocinčano	8 / 10	25–30	1,5	3,6	6,3	2,3	1,87
601.854.26.1	galvanski pocinčano	8 / 10	32–37	1,5	3,9	6,8	2,3	1,97
601.855.26.1	galvanski pocinčano	8 / 10	40–46	2	4,3	7,6	2,3	2,13
601.857.26.1	galvanski pocinčano	8 / 10	54–58	2	4,8	8,9	2,3	2,50
601.858.26.1	galvanski pocinčano	8 / 10	63–67	2	5,5	10	2,3	3,28
601.859.26.1	galvanski pocinčano	8 / 10	74–80	2	6,4	11,9	2,3	3,41
601.860.26.1	galvanski pocinčano	8 / 10	83–91	2	6,8	13	2,3	3,56
601.861.26.1	galvanski pocinčano	8 / 10	108–114	2,5	8,1	15,3	2,8	4,08



Geberit navojna šipka

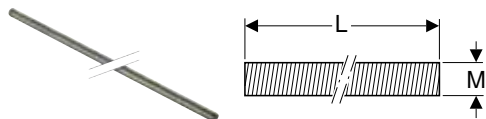

click & scan

Primjene

- Za odvodnju otpadnih voda zgrade
- Za učvršćenje Geberit cijevnih obujmica na pričvrstne ploče
- Za učvršćenje Geberit Pluvia nosivih tračnica na pričvrstne ploče
- Za klizne spojnice

Svojstva

- Pocinčano

Br. art.	Boja / površina	M [mm]	L [cm]	EUR/kom.
362.834.26.1	galvanski pocinčano	10	200	6,34

Geberit pričvrstna ploča, pravokutna, dva otvora, s navojnom spojnicom M8 / M10

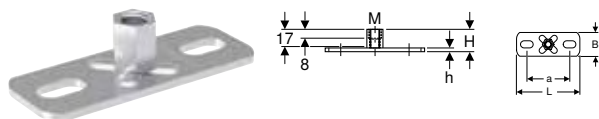

click & scan

Primjene

- Za učvršćenje cijevnih obujmica na konstrukciju objekta
- Za učvršćenje nosivih tračnica na konstrukciju objekta
- Za klizne spojnice cijevi

Svojstva

- Unutarnji navoj
- Pocinčano
- Dvije pričvrstne točke

Tehnički podaci

Materijal	čelik
-----------	-------

Br. art.	M [mm]	a [cm]	L [cm]	B [cm]	H [cm]	h [cm]	EUR/kom.
362.848.26.1	8 / 10	5,4	8	3	1,9	0,3	4,02

Učvršćenja za priključke

Učvršćenje za Geberit Mapress prijelazno priključno koljeno 90°

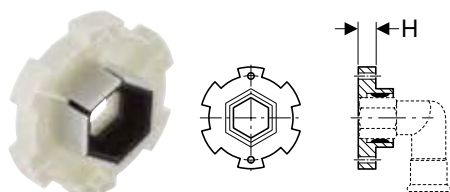

click & scan

Primjene

- Za dvostruko oblaganje pločama u suhomontažnoj konstrukciji
- Za učvršćenje Geberit Mapress C-čelik prijelaznog koljena s unutarnjim navojem Rp 1/2"
- Za učvršćenje Geberit Mapress inox prijelaznih koljena s unutarnjim navojem Rp 1/2"

Svojstva

- Zvučno izolirano

Tehnički podaci

Materijal	duroplast
-----------	-----------

Br. art.	H [cm]	EUR/kom.
90282	1,3	5,68

Sistemske brtve

Geberit Mapress brtveni prsten, CIIR, crni



click & scan

Primjene

- Pregled primjene – Geberit Mapress inox za tekuće medije → str. 299
- Pregled primjene – Geberit Mapress inox za plinovite medije → str. 299
- Pregled primjene – Geberit Mapress Therm → str. 359
- Pregled primjene – Geberit Mapress C-čelik → str. 389
- Pregled primjene – Geberit Mapress bakar
- Pregled primjene – Geberit Mapress CuNiFe

Svojstva

- Bez LABS-a

Tehnički podaci

Radna temperatura	-30 – +120 °C
Materijal	CIIR

Br. art.	DN	d, ø [mm]	EUR/kom.
90401	10	12	0,53
90402	12	15	0,53
90403	15	18	0,51
90404	20	22	0,51
90405	25	28	0,69
90406	32	35	0,69
90407	40	42	0,91
90408	50	54	0,91
90409	65	76,1	2,23
90410	80	88,9	2,84
90411	100	108	5,45



Geberit Mapress brtveni prsten, FKM, plavi



click & scan

Primjene

- Pregled primjene – Geberit Mapress inox za tekuće medije → str. 299
- Pregled primjene – Geberit Mapress inox za plinovite medije → str. 299
- Pregled primjene – Geberit Mapress Therm → str. 359
- Pregled primjene – Geberit Mapress C-čelik → str. 389
- Pregled primjene – Geberit Mapress bakar
- Pregled primjene – Geberit Mapress CuNiFe

Svojstva

- Bez LABS-a

Tehnički podaci

Radna temperatura	-25 – +140 °C
Materijal	FKM

Br. art.	DN	d, ø [mm]	EUR/kom.
90881	10	12	2,23
90882	12	15	1,06
90883	15	18	1,18
90884	20	22	1,45
90885	25	28	1,69
90886	32	35	1,95
90887	40	42	3,38
90888	50	54	4,91
90891	65	76,1	12,91
90892	80	88,9	16,24
90893	100	108	36,18



- Kada se koristi u mediju za prijenos topline (solarni): Vijek trajanja sa kolektorom u mirovanju: 200 h/a na 180 °C, 60 h/a na 200 °C, ukupni vijek trajanja: 500 h na 220 °C

Geberit Mapress ravna brtva, EPDM, crna

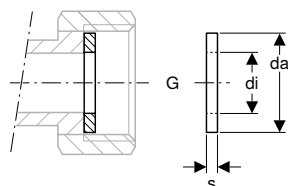

click & scan

Primjene

- Za kućnu tehniku, industriju i brodogradnju
- Za Geberit Mapress rastavljive spojnice s ravnom brtvom
- Pregled primjene – Geberit Mapress inox za tekuće medije → str. 299
- Pregled primjene – Geberit Mapress inox za plinovite medije → str. 299
- Pregled primjene – Geberit Mapress Therm → str. 359
- Pregled primjene – Geberit Mapress C-čelik → str. 389
- Pregled primjene – Geberit Mapress bakar
- Pregled primjene – Geberit Mapress CuNiFe

Tehnički podaci

Radna temperatura	0–100 °C
Materijal	EPDM

Br. art.	G ["]	da, ø [mm]	di, ø [mm]	s [mm]	EUR/kom.
90080	1/2	18	10	2	1,65
90081	3/4	24	13	2	1,65
90082	1	30	19,6	2	1,65
90083	1 1/4	39	25,6	2	1,65
90084	1 1/2	45	32	2	1,65
90085	1 3/4	50	39	2	1,65
90397	N 2	56,2	42	3	1,80
90086	2 3/8	66	51	3	1,65
90220	2 1/2	72	54	3	2,00
90079	2 3/4	78	57	3	2,04
90088	3	84,7	76	3	2,24
90089	3 1/2	97	84	3	2,65

N: Novo, dobavljivo od travanj 2026

Geberit Mapress ravna brtva od vlaknastog kompozitnog materijala



click & scan

Primjene

- Za hladnu vodu za klimatizaciju bez sredstva za zaštitu od smrzavanja
- Za hladnu vodu za klimatizaciju sa sredstvom za zaštitu od smrzavanja
- Za kućnu tehniku, industriju i brodogradnju
- Za Geberit Mapress rastavljive spojnice s ravnom brtvom
- Pregled primjene – Geberit Mapress inox za tekuće medije → str. 299
- Pregled primjene – Geberit Mapress inox za plinovite medije → str. 299
- Pregled primjene – Geberit Mapress Therm → str. 359
- Pregled primjene – Geberit Mapress C-čelik → str. 389
- Pregled primjene – Geberit Mapress bakar
- Pregled primjene – Geberit Mapress CuNiFe

Tehnički podaci

Radna temperatura	-30 – +180 °C
Materijal	vlaknasti kompozitni materijal

Br. art.	G ["]	da, ø [mm]	di, ø [mm]	s [mm]	EUR/kom.
600.079.00.1	1/2	18,4	10	2	1,02
600.080.00.1	3/4	23,9	13	2	1,23
600.081.00.1	1	30	19,6	2	1,35
600.082.00.1	1 1/8	34,7	21	2	1,43
600.083.00.1	1 1/4	38	25	2	1,63
600.084.00.1	1 1/4	38,7	25,6	2	1,63
600.085.00.1	1 1/2	44,6	32	2	1,78
600.087.00.1	1 3/4	50,5	39	2	1,94
600.088.00.1	2	56,4	42	2	2,03
600.089.00.1	2 1/4	62,5	42	2	2,14
600.090.00.1	2 3/8	66,2	51	2	2,44
600.091.00.1	2 1/2	72	54	2	2,75
600.092.00.1	2 3/4	78,3	57	2	3,05
600.093.00.1	3	84,7	72,1	2	3,35
600.094.00.1	3 1/2	97,1	84,9	2	3,66



Geberit priрубnička brtva od vlaknastog kompozitnog materijala PN 6



click & scan

Primjene

- Za hladnu vodu za klimatizaciju bez sredstva za zaštitu od smrzavanja
- Za hladnu vodu za klimatizaciju sa sredstvom za zaštitu od smrzavanja
- Za kućnu tehniku, industriju i brodogradnju
- Pregled primjene – Geberit FlowFit → str. 191
- Pregled primjene – Geberit Mepla → str. 251
- Pregled primjene – Geberit Mapress inox za tekuće medije → str. 299
- Pregled primjene – Geberit Mapress inox za plinovite medije → str. 299
- Pregled primjene – Geberit Mapress Therm → str. 359
- Pregled primjene – Geberit Mapress C-čelik → str. 389
- Pregled primjene – Geberit Mapress bakar
- Pregled primjene – Geberit Mapress CuNiFe

Svojstva

- Bez LABS-a

Tehnički podaci

Radna temperatura	-30 – +180 °C
Materijal	vlaknasti kompozitni materijal

Br. art.	DN	da, ø [mm]	di, ø [mm]	s [mm]	PN [bar]	EUR/kom.
600.051.00.1	15	44	20	2	6	1,53
600.052.00.1	20	54	25	2	6	1,71
600.053.00.1	25	64	30	2	6	2,03
600.054.00.1	32	76	38	2	6	2,43
600.055.00.1	40	86	45	2	6	2,88
600.056.00.1	50	96	57	2	6	3,41
600.057.00.1	65	116	76	2	6	4,29
600.058.00.1	80	132	89	2	6	5,14
600.059.00.1	100	152	108	2	6	6,15

Geberit priрубnička brtva od vlaknastog kompozitnog materijala PN 10/16



click & scan

Primjene

- Za hladnu vodu za klimatizaciju bez sredstva za zaštitu od smrzavanja
- Za hladnu vodu za klimatizaciju sa sredstvom za zaštitu od smrzavanja
- Za kućnu tehniku, industriju i brodogradnju
- Pregled primjene – Geberit FlowFit → str. 191
- Pregled primjene – Geberit Mepla → str. 251
- Pregled primjene – Geberit Mapress inox za tekuće medije → str. 299
- Pregled primjene – Geberit Mapress inox za plinovite medije → str. 299
- Pregled primjene – Geberit Mapress Therm → str. 359
- Pregled primjene – Geberit Mapress C-čelik → str. 389
- Pregled primjene – Geberit Mapress bakar
- Pregled primjene – Geberit Mapress CuNiFe

Svojstva

- Bez LABS-a

Tehnički podaci

Radna temperatura	-30 – +180 °C
Materijal	vlaknasti kompozitni materijal

Br. art.	DN	da, ø [mm]	di, ø [mm]	s [mm]	PN [bar]	EUR/kom.
600.041.00.1	15	50	20	2	10 / 16	1,73
600.042.00.1	20	60	25	2	10 / 16	1,94
600.043.00.1	25	70	30	2	10 / 16	2,30
600.044.00.1	32	82	38	2	10 / 16	2,73
600.045.00.1	40	92	45	2	10 / 16	3,25
600.046.00.1	50	107	57	2	10 / 16	3,86
600.047.00.1	65	127	76	2	10 / 16	4,84
600.048.00.1	80	142	89	2	10 / 16	5,81
600.049.00.1	100	162	108	2	10 / 16	6,96

Set vijaka za prirubničke spojeve

Geberit set vijaka za prirubnički spoj, od pocinčanog čelika

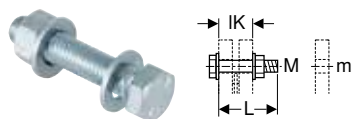

click & scan

Primjene

- Za prirubnice od C-čelika, bronce i mesinga

Tehnički podaci

Materijal	čelik
-----------	-------

Svojstva

- Pocinčano
- Razred čvrstoće 8.8, EN 20898-2

Opseg isporuke

- Vijak
- 2 podloške
- Matica

Br. art.	M [mm]	m [mm]	L [cm]	IK [cm]	EUR/kom.
91064	10	11	4,5	3,1	5,45
91065	10	11	5	3,6	5,45
91066	12	14	5	3	5,42
91067	12	14	5,5	3,5	5,42
91068	12	14	6	4	5,42
91069	16	18	5,5	3,3	7,07
91070	16	18	6	3,8	7,07
91071	16	18	6,5	4,3	7,07
91072	16	18	7	4,8	7,07
91073	16	18	8	5,8	7,07





Geberit higijenski sustav

Jedinice za higijensko ispiranje	426
Pribor za jedinice za higijensko ispiranje.....	431
Pregled pribora – Geberit uređaji za higijensko ispiranje.....	431
Senzori.....	432
Kabeli	432
Graničnik protoka	433
Poklopci i pokrovne ploče	433
Vodokotlići i uređaji za aktiviranje ispiranja WC-a s uređajem za higijensko ispiranje	435
Ugradbeni vodokotlići s uređajem za higijensko ispiranje	435
Pregled pribora – Geberit uređaji za higijensko ispiranje sa Sigma ugradbenim vodokotličem 12 cm	435
Higijenski ugradbeni moduli	438
Pribor za vodokotliće i uređaje za aktiviranje ispiranja WC-a s uređajem za higijensko ispiranje	440
Senzori.....	440
Kabeli	441
Mrežni dijelovi	442
Mrežne komponente	445
Pisoari i armature za umivaonike s uređajem za higijensko ispiranje	446
Pregled asortimana – Geberit Connect proizvodi s uređajem za higijensko ispiranje	446



Jedinice za higijensko ispiranje

Geberit uređaj za higijensko ispiranje HS50 sa senzorom

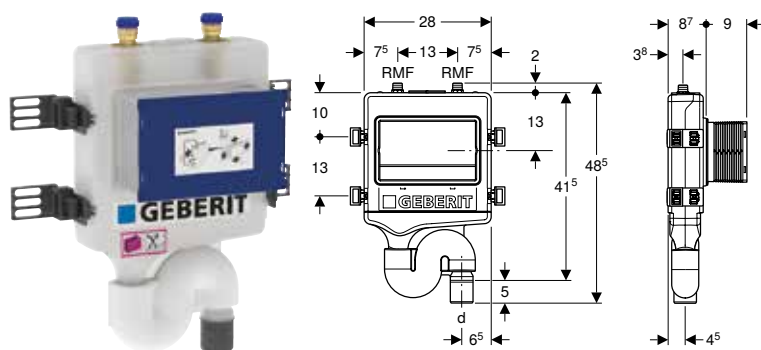

click & scan

Primjene

- Za prevenciju onečišćenja
- Za sprječavanje ustajalosti u vodovima pitke vode
- Za priključivanje na Geberit sabirnicu
- Za nazidnu montažu
- Za ugradnju u zid
- Za Geberit Duofix i Geberit GIS predzidne konstrukcije
- Za ugradnju u cijevne sisteme u nizu

Tehnički podaci

Stupanj zaštite	IP45
Nazivni napon	230 V AC
Frekvencija mreže	50 Hz
Radni napon	12 V DC
Potrošnja snage u stanju mirovanja	1 W
Tlak protoka	0,5–10 bar
Radna temperatura	0–70 °C
Učin ispiranja po magnetnom ventilu	10 l/min
Tvornička postavka programiranog higijenskog ispiranja	72 h
Tvornička postavka količine programiranog higijenskog ispiranja	3 l
Količina ispiranja hladne vode po danu i magnetski ventil maks.	600 l
Količina ispiranja tople vode po danu i magnetski ventil maks.	100 l

Svojstva

- Kompatibilan s aplikacijom Geberit Control App
- Podešavanje i upotreba mobilnog uređaja putem integriranog Bluetooth® sučelja
- Statistike funkcija mogu se pozvati aplikacijom Geberit Control App
- Bilježi više od 5000 ispiranja
- Sučelje Digital I/O (središnje aktiviranje ispiranja, beznaponski prikaz grešaka, upravljanje vanjskim magnetnim ventilom)
- Spojeno žicom, s mogućnošću povezivanja na pristupnik Geberit Gateway putem Geberit sabirnice
- Kompatibilno s rješenjem Geberit Connect
- Priključak za unutarnji ili vanjski senzor
- Sa senzorom za zaštitu od prelijevanja
- Magnetni ventil bez napajanja zatvoren
- Priključak vode gore
- Građevinska zaštita za servisni otvor, može se skratiti
- Građevinska zaštita štiti servisni otvor od vlage i prljavštine
- Vanjski navoj MF 1/2" kompatibilan s adapterom MasterFix i MeplaFix
- Priključak MF 1/2" s plavom zaštitnom kapom
- Priključak na odvod dolje
- S integriranim sifonom
- Montažna dubina, podesiva
- Odobrenje prema (DIN) EN 1717 / (DIN) EN 13077
- Grupa armature I prema EN ISO 3822-1
- Otpornost na smetnje za industrijske pogone prema EN 61000-6-2
- Zvučna izolacija prema DIN 4109
- Klasa ponašanja u slučaju požara E prema EN 13501-1

Opseg isporuke

- Senzor volumnog protoka s mrežnim kablom
- Magnetni ventil sa sigurnosnim zatikom i graničnikom protoka
- Napajanje 230 V / 12 V / 50 Hz pomoću izlaznog kabla duljine 5 m
- Upravljačka jedinica
- Ugradni set
- Građevinska zaštita, može se skratiti
- Pričvrtni materijal

Br. art.	DN	d, ø	RMF	H	T	Priključak	Potrošnja snage (W)	EUR/kom.
	[mm]	[mm]	["]	[cm]	[cm]		[W]	
616.274.00.1	50	50	1/2	48,5	8,7	1 priključak vode desno	7,2	1360,20
616.275.00.1	50	50	1/2	48,5	8,7	2 priključka vode	7,2	1759,00

Pribor

- Pregled pribora – Geberit uređaji za higijensko ispiranje → str. 431

Geberit uređaj za higijensko ispiranje HS50

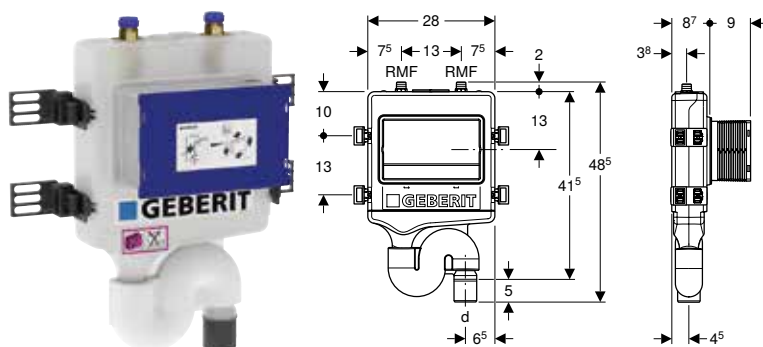

click & scan

Primjene

- Za prevenciju onečišćenja
- Za sprječavanje ustajalosti u vodovima pitke vode
- Za priključivanje na Geberit sabirnicu
- Za nazidnu montažu
- Za ugradnju u zid
- Za Geberit Duofix i Geberit GIS predzidne konstrukcije
- Za ugradnju u cijevne sisteme u nizu

Tehnički podaci

Stupanj zaštite	IP45
Nazivni napon	230 V AC
Frekvencija mreže	50 Hz
Radni napon	12 V DC
Potrošnja snage u stanju mirovanja	1 W
Tlak protoka	0,5–10 bar
Radna temperatura	0–70 °C
Učin ispiranja po magnetnom ventilu	10 l/min
Tvornička postavka programiranog higijenskog ispiranja	72 h
Tvornička postavka količine programiranog higijenskog ispiranja	3 l
Količina ispiranja hladne vode po danu i magnetski ventil maks.	600 l
Količina ispiranja tople vode po danu i magnetski ventil maks.	100 l

Svojstva

- Kompatibilan s aplikacijom Geberit Control App
- Podešavanje i upotreba mobilnog uređaja putem integriranog Bluetooth® sučelja
- Statistike funkcija mogu se pozvati aplikacijom Geberit Control App
- Bilježi više od 5000 ispiranja
- Sučelje Digital I/O (središnje aktiviranje ispiranja, bežnaponski prikaz grešaka, upravljanje vanjskim magnetnim ventilom)
- Spojeno žicom, s mogućnošću povezivanja na pristupnik Geberit Gateway putem Geberit sabirnice
- Kompatibilno s rješenjem Geberit Connect
- Priključak za unutarnji ili vanjski senzor
- Sa senzorom za zaštitu od prelijevanja
- Magnetni ventil bez napajanja zatvoren
- Priključak vode gore
- Građevinska zaštita za servisni otvor, može se skratiti
- Građevinska zaštita štiti servisni otvor od vlage i prljavštine
- Vanjski navoj MF 1/2" kompatibilan s adapterom MasterFix i Me-plaFix
- Priključak MF 1/2" s plavom zaštitnom kapom
- Priključak na odvod dolje
- S integriranim sifonom
- Montažna dubina, podesiva
- Odobrenje prema (DIN) EN 1717 / (DIN) EN 13077
- Grupa armature I prema EN ISO 3822-1
- Otpornost na smetnje za industrijske pogone prema EN 61000-6-2
- Zvučna izolacija prema DIN 4109
- Klasa ponašanja u slučaju požara E prema EN 13501-1

Opseg isporuke

- Magnetni ventil sa sigurnosnim zatikom i graničnikom protoka
- Spojni komad
- Napajanje 230 V / 12 V / 50 Hz pomoću izlaznog kabla duljine 5 m
- Upravljačka jedinica
- Ugradni set
- Građevinska zaštita, može se skratiti
- Pričvrtni materijal

Br. art.	DN	d, ø	RMF	H	T	Priključak	Potrošnja snage (W)	EUR/kom.
		[mm]	["]	[cm]	[cm]		[W]	
616.272.00.1	50	50	1/2	48,5	8,7	1 priključak vode desno	7,2	1127,70
616.273.00.1	50	50	1/2	48,5	8,7	2 priključka vode	7,2	1308,10

Pribor

- Pregled pribora – Geberit uređaji za higijensko ispiranje → str. 431



Geberit uređaj za higijensko ispiranje HS30

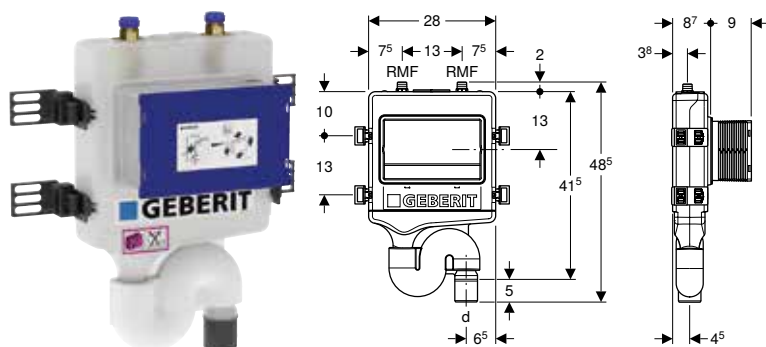

click & scan

Primjene

- Za prevenciju onečišćenja
- Za sprječavanje ustalosti u vodovima pitke vode
- Za nazidnu montažu
- Za ugradnju u zid
- Za Geberit Duofix i Geberit GIS predzidne konstrukcije
- Za ugradnju u cijevne sisteme u nizu

Tehnički podaci

Stupanj zaštite	IP45
Nazivni napon	230 V AC
Frekvencija mreže	50 Hz
Radni napon	12 V DC
Potrošnja snage u stanju mirovanja	1 W
Tlak protoka	0,5–10 bar
Radna temperatura	0–70 °C
Učin ispiranja po magnetnom ventilu	10 l/min
Tvornička postavka programiranog higijenskog ispiranja	72 h
Tvornička postavka količine programiranog higijenskog ispiranja	3 l
Količina ispiranja hladne vode po danu i magnetski ventil maks.	600 l
Količina ispiranja tople vode po danu i magnetski ventil maks.	100 l

Svojstva

- Kompatibilan s aplikacijom Geberit Control App
- Podešavanje i upotreba mobilnog uređaja putem integriranog Bluetooth® sučelja
- Statistike funkcija mogu se pozvati aplikacijom Geberit Control App
- Bilježi više od 5000 ispiranja
- Sučelje Digital I/O (središnje aktiviranje ispiranja, beznaponski prikaz grešaka, upravljanje vanjskim magnetnim ventilom)
- Sa senzorom za zaštitu od prelijevanja
- Magnetni ventil bez napajanja zatvoren
- Priključak vode gore
- Građevinska zaštita za servisni otvor, može se skratiti
- Građevinska zaštita štiti servisni otvor od vlage i prljavštine
- Vanjski navoj MF 1/2" kompatibilan s adapterom MasterFix i MeplaFix
- Priključak MF 1/2" s plavom zaštitnom kapom
- Priključak na odvod dolje
- S integriranim sifonom
- Montažna dubina, podesiva
- Odobrenje prema (DIN) EN 1717 / (DIN) EN 13077
- Grupa armature I prema EN ISO 3822-1
- Otpornost na smetnje za industrijske pogone prema EN 61000-6-2
- Zvučna izolacija prema DIN 4109
- Klasa ponašanja u slučaju požara E prema EN 13501-1

Opseg isporuke

- Magnetni ventil sa sigurnosnim zatikom i graničnikom protoka
- Spojni komad
- Napajanje 230 V / 12 V / 50 Hz pomoću izlaznog kabla duljine 5 m
- Upravljačka jedinica
- Ugradni set
- Građevinska zaštita, može se skratiti
- Pričvrtni materijal

Br. art.	DN	d, ø	RMF	H	T	Priključak	Potrošnja snage (W)	EUR/kom.
	[mm]	[mm]	["]	[cm]	[cm]		[W]	
616.270.00.1	50	50	1/2	48,5	8,7	1 priključak vode desno	7,2	728,60
616.271.00.1	50	50	1/2	48,5	8,7	2 priključka vode	7,2	910,70

Pribor

- Pregled pribora – Geberit uređaji za higijensko ispiranje → str. 431

Geberit uređaj za higijensko ispiranje HS10

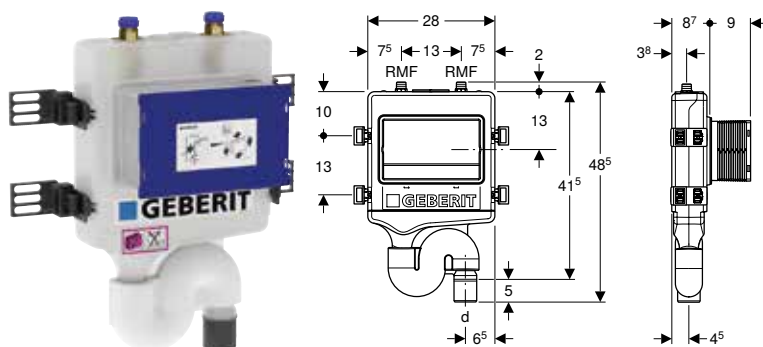

click & scan

Primjene

- Za prevenciju onečišćenja
- Za sprječavanje ustalosti u vodovima pitke vode
- Za nazidnu montažu
- Za ugradnju u zid
- Za Geberit Duofix i Geberit GIS predzidne konstrukcije
- Za izravno upravljanje putem sustava automatizacije zgrade

Tehnički podaci

Stupanj zaštite	IP45
Radni napon	24 V DC
Minimalni broj radnih ciklusa	10000
Tlak protoka	0,5–10 bar
Radna temperatura	0–70 °C
Učin ispiranja po magnetnom ventilu	10 l/min

Svojstva

- Bez upravljačke jedinice
- Bez integriranih programa ispiranja
- Magnetni ventil bez napajanja zatvoren
- Priključak vode gore
- Građevinska zaštita za servisni otvor, može se skratiti
- Građevinska zaštita štiti servisni otvor od vlage i prljavštine
- Vanjski navoj MF 1/2" kompatibilan s adapterom MasterFix i MeplaFix
- Priključak MF 1/2" s plavom zaštitnom kapom
- Priključak na odvod dolje
- S integriranim sifonom
- Sa senzorom za zaštitu od prelijevanja
- Montažna dubina, podesiva
- Odobrenje prema (DIN) EN 1717 / (DIN) EN 13077
- Grupa armature I prema EN ISO 3822-1
- Zvučna izolacija prema DIN 4109
- Klasa ponašanja u slučaju požara E prema EN 13501-1

Opseg isporuke

- Magnetni ventil sa sigurnosnim zatikom i graničnikom protoka
- Spojni komad
- Senzor za zaštitu od prelijevanja s uklopnim izlazom ≤ 50 V DC / ≤ 500 mA DC, isključni kontakt, s priključnim kabelom duljine 5 m
- Ugradni set
- Građevinska zaštita, može se skratiti
- Pričvrtni materijal

Br. art.	DN	d, ø	RMF	H	T	Priključak	Potrošnja snage (W)	EUR/kom.
		[mm]	["]	[cm]	[cm]		[W]	
616.276.00.1	50	50	1/2	48,5	8,7	1 priključak vode desno	9,1	654,80
616.277.00.1	50	50	1/2	48,5	8,7	2 priključka vode	9,1	833,40

Pribor

- Pregled pribora – Geberit uređaji za higijensko ispiranje → str. 431



Geberit uređaj za higijensko ispiranje HS01 s baterijom

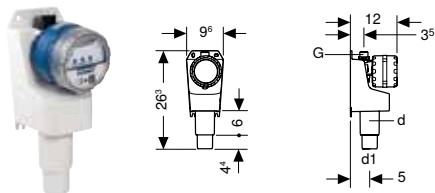

click & scan

Primjene

- Za sprječavanje ustajalosti u vodovima pitke vode
- Za prevenciju onečišćenja
- Za priključenje voda hladne ili tople vode
- Za nazidnu montažu

Tehnički podaci

Tip baterije	6LR61 (9 V)
Stupanj zaštite	IPX4
Radni napon	9 V DC
Tlak protoka	0,2–10 bar
Radna temperatura	0–70 °C
Tvorničke postavke količine ispiranja	3 l
Područje podešavanja količine vode za ispiranje	1–20 l
Snaga ispiranja	3 l/min
Snaga ispiranja	0,05 l/s
Tvornička postavka programiranog higijenskog ispiranja	72 h

Svojstva

- Baterijski rad
- Magnetni ventil od PA66
- Programirano higijensko ispiranje, namjestivi interval ispiranja i vrijeme ispiranja
- S ugrađenim sifonom
- Pehvatna jedinica od ABS-a
- Nazivni promjer opskrbe cijevi maksimalno DN 80
- Filter mrežica s ravnom brtvom od TPE-a
- Odobrenje prema (DIN) EN 1717 / (DIN) EN 13077
- Sigurno za priključak prema DVGW W 540
- Grupa armature I prema EN ISO 3822-1
- Otporan na špricanje

Opseg isporuke

- Alkalna baterija, tip E blok 9 V
- 4 vijaka za pričvršćenje
- 4 tiple
- 4 podloške

Br. art.	DN	d, ø [mm]	G ["]	d1, ø [mm]	H [cm]	T [cm]	Priključak	EUR/kom.
616.290.00.1	40	50	1/2	40	26,3	12	1 priključak vode	380,30

Geberit uređaj za higijensko ispiranje HS01, upravljačka jedinica

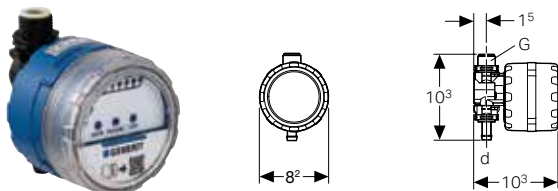

click & scan

Primjene

- Za sprječavanje ustajalosti u vodovima pitke vode
- Za prevenciju onečišćenja
- Za priključenje voda hladne ili tople vode
- Za nazidnu montažu
- Zum Einbau in vertikal geführten Rohrleitungen

Tehnički podaci

Tip baterije	6LR61 (9 V)
Stupanj zaštite	IPX4
Radni napon	9 V DC
Tlak protoka	0,2–10 bar
Radna temperatura	0–70 °C
Tvorničke postavke količine ispiranja	3 l
Područje podešavanja količine vode za ispiranje	1–20 l
Snaga ispiranja	3 l/min
Snaga ispiranja	0,05 l/s
Tvornička postavka programiranog higijenskog ispiranja	72 h

Svojstva

- Baterijski rad
- Magnetni ventil od PA66
- Programirano higijensko ispiranje, namjestivi interval ispiranja i vrijeme ispiranja
- Nazivni promjer opskrbe cijevi maksimalno DN 20
- Filter mrežica s ravnom brtvom od TPE-a
- Bez prihvatne jedinice
- Grupa armature I prema EN ISO 3822-1
- Otporan na špricanje

Opseg isporuke



- Alkalna baterija, tip E blok 9 V

Br. art.	d, ø [mm]	G ["]	H [cm]	T [cm]	Priključak	EUR/kom.
616.291.00.1	10	1/2	10,3	10,3	1 priključak vode	320,90

Pribor za jedinice za higijensko ispiranje

Pregled pribora – Geberit uređaji za higijensko ispiranje

Geberit Hrvatska, veljača 2026

	Geberit uređaj za higijensko ispiranje HS30	Geberit uređaj za higijensko ispiranje HS50	Geberit uređaj za higijensko ispiranje HS10
Jedan priključak	616.270.00.1	616.272.00.1	616.276.00.1
Dva priključka	616.271.00.1	616.273.00.1	616.277.00.1
			
	→ str. 428	→ str. 427	→ str. 429

Pokrovne ploče

Geberit pokrovna ploča za uređaj za higijensko ispiranje	616.222.11.1		alpsko bijela	→ str. 433	✓	✓	✓
	616.222.21.1		krom, sjajni	→ str. 433	✓	✓	✓
	616.222.46.1		mat krom	→ str. 433	✓	✓	✓
	241.595.00.1		nehrđajući čelik, četkani	→ str. 433	✓	✓	✓
Geberit poklopac za uređaj za higijensko ispiranje	616.221.IH.1		bijela RAL 9016	→ str. 434	✓	✓	✓



Senzori temperature s vanjskim navojem

Geberit senzor temperature sa ženskom utičnicom na kraju, vanjski	616.208.00.2			→ str. 432		✓ ¹⁾	
---	--------------	---	--	------------	--	-----------------	--

Senzori temperature i volumnog protoka

Geberit unutarnji senzor temperature i volumnog protoka	616.237.00.1			→ str. 432		✓	
---	--------------	--	--	------------	--	---	--

Senzori za GEBUS

Set kabela							
Geberit set kabela za sučelje GEBUS	616.238.00.1			→ str. 433		✓	
Geberit set kabela za sučelje Digital I/O	616.206.00.1			→ str. 432	✓	✓	

✓ Kompatibilno

¹⁾ Omogućuje program ispiranja Temperatura



Senzori

Geberit unutarnji senzor temperature i volumnog protoka



click & scan

Primjene

- Za hladnu i toplu vodu
- Za načina ispiranja pri temperaturi 10–30 °C
- Za utvrđivanje temperature vode i količine vode za ispiranje
- Za priključivanje na Geberit uređaj za higijensko ispiranje

Svojstva

- Senzor temperature PT1000
- Senzor strujanja Vortex za utvrđivanje volumnog protoka
- Kabel sa ženskom utičnicom na kraju

Tehnički podaci

Stupanj zaštite	IP65
Dužina kabla	0,23 m

Opseg isporuke

- Spojni kabel

Br. art.	V [l/min]	EUR/kom.
616.237.00.1	0,9–15	214,80

Geberit senzor temperature sa ženskom utičnicom na kraju, vanjski

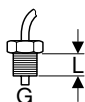

click & scan

Primjene

- Za hladnu i toplu vodu
- Za načina ispiranja pri temperaturi 10–30 °C

Svojstva

- Senzor temperature PT1000
- Višežilni kabel 4 x 0,25 mm²

Tehnički podaci

Stupanj zaštite	IP65
Dužina kabla	6 m

Br. art.	G ["]	L [cm]	B [cm]	H [cm]	EUR/kom.
616.208.00.2	1/2	1,3	2,6	3,2	128,50

Kabeli

Geberit set kabla za sučelje Digital I/O



click & scan

Primjene

- Za priključenje na središnji upravljački sustav (SUS)
- Za priključenje na programabilni logički kontroler (PLC)

Svojstva

- Kabel sa spleticama 5 x 0,25 mm²

Tehnički podaci

Dužina kabla	5 m
--------------	-----

Opseg isporuke

- Kabel za digitalno sučelje I/O, petopolni
- 5 priključnih stezaljki
- Ugradni set za higijensko ispiranje

Br. art.	EUR/kom.
616.206.00.1	93,74

Geberit set kabela za sučelje GEBUS



click & scan

Primjene

- Za priključivanje na pristupnik Geberit Gateway

Svojstva

- Višežilni kabel 4 x 0.35 mm²

Tehnički podaci

Dužina kabela	5 m
---------------	-----

Opseg isporuke

- Kabel za Geberit sabirnicu
- 4 priključne stezaljke
- Ugradni set za higijensko ispiranje

Br. art.

616.238.00.1

EUR/kom.

77,37

Graničnik protoka

Geberit set graničnika protoka za uređaj za higijensko ispiranje (godine proizvodnje 2015.–2024.)



click & scan

Primjene

- Za ugradnju u magnetne ventile
- Za prilagođavanje učinka ispiranja

Opseg isporuke

- Graničnik protoka 4 l/min, sivi
- Pričvrсни prsten
- Filter mrežica

Br. art.

243.759.00.1

EUR/kom.

16,32

Poklopci i pokrovne ploče

Geberit pokrovna ploča za uređaj za higijensko ispiranje

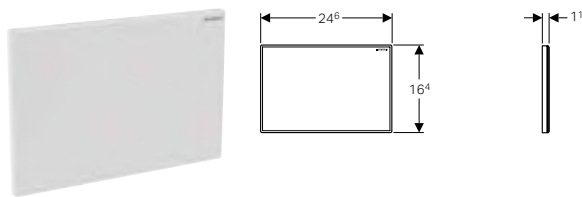

click & scan

Primjene

- Za pokrivanje servisnih otvora Geberit uređaja za higijensko ispiranje

Opseg isporuke

- Pričvrсни okvir
- Pričvrсни materijal

Br. art.	Boja / površina	Materijal	EUR/kom.
616.222.21.1	krom / sjajno	plastika	58,08
616.222.46.1	krom / mat	plastika	58,08
241.595.00.1	nehrđajući čelik, četkana	inox	135,00
616.222.11.1	alpsko bijela	plastika	42,31



Geberit poklopac za uređaj za higijensko ispiranje

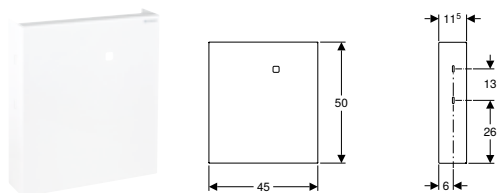

click & scan

Tehnički podaci

Materijal	čelik
-----------	-------

Svojstva

- Lakirano
- Bijela RAL 9016

Opseg isporuke

- 4 pričvrсна kutnika
- Pričvrсни materijal











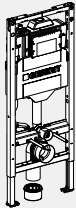
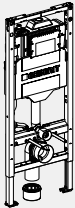

Br. art.	Boja / površina	B [cm]	H [cm]	T [cm]	EUR/kom.
616.221.IH.1	prometno bijela RAL 9016	45	50	11,5	222,10

Vodokotlići i uređaji za aktiviranje ispiranja WC-a s uređajem za higijensko ispiranje

Ugradbeni vodokotlići s uređajem za higijensko ispiranje

Pregled pribora – Geberit uređaji za higijensko ispiranje sa Sigma ugradbenim vodokotlićem 12 cm

Geberit Hrvatska, veljača 2026

				HS30	HS50
Jedan priključak				111.057.00.2	111.075.00.2
Dva priključka				111.058.00.2	111.076.00.2
					
				→ str. 437	→ str. 436
Geberit interni senzor volumnog protoka, za uređaj za higijensko ispiranje u ugradbenom vodokotliću, za priključak hladne vode	616.223.00.1		→ str. 440		✓
Geberit interni senzor volumnog protoka, za uređaj za higijensko ispiranje u ugradbenom vodokotliću, za priključak hladne ili tople vode	616.224.00.1		→ str. 440		✓ ¹⁾
Geberit senzor temperature sa ženskom utičnicom na kraju, vanjski	616.208.00.2		→ str. 432		✓ ¹⁾
Geberit spojni kabel za vanjski senzor, za uređaj za higijensko ispiranje u ugradbenom vodokotliću	616.209.00.1		→ str. 441		✓
	616.210.00.1		→ str. 441		✓ ¹⁾
Geberit set kabela za sučelje Digital I/O	616.206.00.1		→ str. 432	✓	✓
Set mrežnih dijelova 230 V / 12 V / 50 Hz, s kabelom napajanja od 1.8 m, za priključnicu	115.335.00.1		→ str. 442	✓	✓
Set mrežnih dijelova 230 V / 12 V / 50 Hz, s kabelom napajanja od 1.8 m i kombiniranom priključnicom	115.336.00.1		→ str. 443	✓	✓
Geberit ugradni set s mrežnim dijelom, za uređaje za aktiviranje ispiranja WC-a s elektroničkim aktiviranjem ispiranja, 12 V	115.861.00.6		→ str. 444	✓	✓
Geberit set kutije za napajanje i priključke s jedinicom za mrežno napajanje, za element za konzolni WC	116.098.00.6		→ str. 445	✓	✓
Geberit set kabela za sučelje GEBUS	616.238.00.1		→ str. 433		✓

✓ Kompatibilno

¹⁾ Ovaj je pribor kompatibilan samo s 111.076.00.1 i 461.213.00.1



Geberit Duofix element za konzolni WC, 120 cm, sa ugradbenim vodokotlićem Sigma 12 cm, s uređajem za higijensko ispiranje HS50

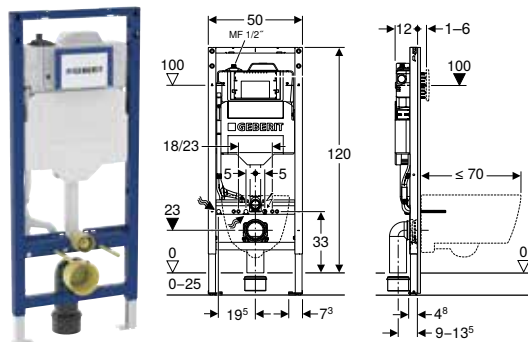

click & scan

Primjene

- Za zidove od metalnih i drvenih profila
- Za Geberit Duofix sistemske zidove
- Za ugradnju u predzidove u visini elementa ili etaže
- Za ugradnju u pregradne zidove u visini etaže
- Za konzolne WC školjke
- Za podove debljine 0–25 cm
- Za prevenciju onečišćenja
- Za sprječavanje ustajalosti u vodovima pitke vode
- Za ugradnju u cijevne sisteme u nizu
- Za priključivanje na Geberit sabirnicu

Tehnički podaci

Stupanj zaštite	IP45
Radni napon	12 V DC
Potrošnja snage u stanju mirovanja	1 W
Tlak protoka	0,1–10 bar
Temperatura hladne vode maks.	25 °C
Temperatura tople vode maks.	70 °C
Tvornički postavljena količina ispiranja za vodokotlić (l)	6 l / 3 l
Područje podešavanja velike količine vode za ispiranje za vodokotlić	4 l / 4,5 l / 6 l / 7,5 l
Mala količina ispiranja, područje podešavanja za vodokotlić	2–4 l
Flow rate at 300 kPa / 3 bar	0,16 l/s
Najmanji tlak protoka	0,1 bar
Proračunski protok	0,09 l/s
Učin ispiranja po magnetnom ventilu	4 l/min
Tvornička postavka programiranog higijenskog ispiranja	72 h
Tvornička postavka količine programiranog higijenskog ispiranja	3 l
Količina ispiranja po danu i magnetski ventil maks.	40 l
Interval ispiranja min.	24 h
Materijal	čelik
Podesivo po visini	Da

Opseg isporuke

- Građevinska zaštita za servisni otvor
- Priključni set za WC, \varnothing 90 mm
- Priključno koljeno 90° od PE-HD, \varnothing 90 mm
- Redukcijska spojnica od PE-HD, \varnothing 90/110 mm
- Magnetni ventil sa sigurnosnim zatikom i graničnikom protoka
- Upravljačka jedinica
- Materijal za učvršćenje i zaštitu

Svojstva

- Serija 2025.
- Statički samostojeći okvir, zaštićen od korozije završnom obradom pečenim lakom
- Okvir za konzolne WC školjke s priključnim dimenzijama prema EN 33 i projiciranom duljinom do 70 cm
- S izvlačnom pločom za bočno pričvršćivanje iznad elementa na metalne ili drvene profile ili na Geberit Duofix stupove visine etaže
- Alternativni položaj učvršćenja za zidno sidro
- Okretne ploče stopa, prikladne za ugradnju u U-profile UW 50 i UW 75
- Ploče stopa mogu se ugraditi u Geberit Duofix sistemsku šinu bez alata, bez dodatnih komponenti
- Pocičane potporne noge, zaštićene od korozije, s protukliznim svojstvima
- Priključno koljeno može se montirati bez alata u različitim položajima dubine, raspon namještanja 45 mm
- Geberit Sigma ugradbeni vodokotlić 12 cm, potpuno izoliran protiv kondenzacije
- Za čeo no aktiviranje, prikladno za jednokoličinsko, dvokoličinsko i start/stop ispiranje
- Kod tvorničkih postavki moguće je trenutačno naknadno ispiranje
- Radovi montaže i popravci na ugradbenom vodokotliću bez alata
- Građevinska zaštita za servisni koja se može se skratiti, štiti od vlage i prljavštine
- S praznom cijevi za dovod vode za Geberit AquaClean tuš WC-e i za mrežni kabel
- Učvršćenje za priključak struje
- Mogućnost izbora ispiranja (vrijeme ili interval)
- Kompatibilan s aplikacijom Geberit Control App
- Podešavanje i upotreba mobilnog uređaja putem integriranog Bluetooth® sučelja
- Statistike funkcija mogu se pozvati aplikacijom Geberit Control App
- Bilježi više od 5000 ispiranja
- Prepoznavanje uporabe
- Sučelje Digital I/O (središnje aktiviranje ispiranja, beznaponski prikaz grešaka, upravljanje vanjskim magnetnim ventilom)
- Spojeno žicom, s mogućnošću povezivanja na pristupnik Geberit Gateway putem Geberit sabirnice
- Priključivanje na Geberit sabirnicu izravno ili preko pretvarača
- Kompatibilno s rješenjem Geberit Connect
- Mogućnost priključivanja vanjskog senzora temperature
- Može se priključiti interni senzor volumnog protoka
- Sa senzorom za zaštitu od prelijevanja
- Magnetni ventil bez napajanja zatvoren
- Otpornost na smetnje za industrijske pogone prema EN 61000-6-2
- Priključak za hladnu vodu R 1/2", kompatibilan s MF adapterom, s plavom zaštitnom kapom, gore
- Vanjski navoj MF 1/2" kompatibilan s adapterom MasterFix i MeplaFix
- Napajanje vanjskim mrežnim dijelom ili pretvaračem sabirnice s integriranim mrežnim dijelom

Br. art.	B [cm]	H [cm]	T [cm]	Priključak	Potrošnja snage (W) [W]	EUR/kom.
111.075.00.2	50	120	12	1 priključak vode	7,2	1611,10
111.076.00.2	50	120	12	2 priključka vode	7,2	1828,90

Pribor

- Pregled pribora – Geberit Duofix elementi za WC školjke

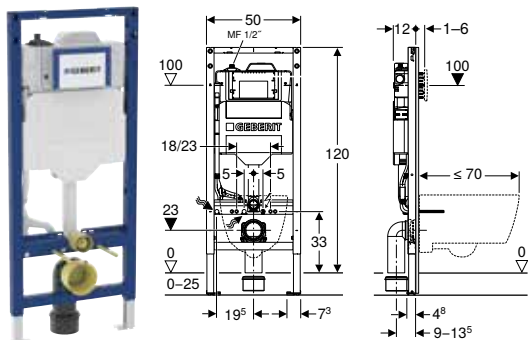
Geberit Duofix element za konzolni WC, 120 cm, sa ugradbenim vodokotlićem Sigma 12 cm, s uređajem za higijensko ispiranje HS30

click & scan

Primjene

- Za zidove od metalnih i drvenih profila
- Za Geberit Duofix sistemske zidove
- Za ugradnju u predzidove u visini elementa ili etaže
- Za ugradnju u pregradne zidove u visini etaže
- Za podove debljine 0–25 cm
- Za konzolne WC školjke
- Za prevenciju onečišćenja
- Za sprječavanje ustajalosti u vodovima pitke vode
- Za ugradnju u cijevne sisteme u nizu
- Za priključivanje na Geberit sabirnicu preko pretvarača

Tehnički podaci

Stupanj zaštite	IP45
Radni napon	12 V DC
Potrošnja snage u stanju mirovanja	1 W
Tlak protoka	0,1–10 bar
Temperatura hladne vode maks.	25 °C
Temperatura tople vode maks.	70 °C
Tvornički postavljena količina ispiranja za vodokotlić (l)	6 l / 3 l
Područje podešavanja velike količine vode za ispiranje za vodokotlić	4 l / 4,5 l / 6 l / 7,5 l
Mala količina ispiranja, područje podešavanja za vodokotlić	2–4 l
Flow rate at 300 kPa / 3 bar	0,16 l/s
Najmanji tlak protoka	0,1 bar
Proračunski protok	0,09 l/s
Učin ispiranja po magnetnom ventilu	4 l/min
Tvornička postavka programiranog higijenskog ispiranja	72 h
Tvornička postavka količine programiranog higijenskog ispiranja	3 l
Količina ispiranja po danu i magnetski ventil maks.	40 l
Interval ispiranja min.	24 h
Materijal	čelik
Podesivo po visini	Da

Opseg isporuke

- Građevinska zaštita za servisni otvor
- Priklučni set za WC, \varnothing 90 mm
- Priklučno koljeno 90° od PE-HD, \varnothing 90 mm
- Redukcijska spojnica od PE-HD, \varnothing 90/110 mm
- Magnetni ventil sa sigurnosnim zatikom i graničnikom protoka
- Upravljačka jedinica
- Materijal za učvršćenje i zaštitu

Svojstva

- Serija 2025.
- Statički samostojeći okvir, zaštićen od korozije završnom obradom pečenim lakom
- Okvir za konzolne WC školjke s priključnim dimenzijama prema EN 33 i projiciranom duljinom do 70 cm
- S izvlačnom pločom za bočno pričvršćivanje iznad elementa na metalne ili drvene profile ili na Geberit Duofix stupove visine etaže
- Alternativni položaj učvršćenja za zidno sidro
- Okretne ploče stopa, prikladne za ugradnju u U-profile UW 50 i UW 75
- Ploče stopa mogu se ugraditi u Geberit Duofix sistemske šine bez alata, bez dodatnih komponenti
- Pocičane potporne noge, zaštićene od korozije, s protukliznim svojstvima
- Priklučno koljeno može se montirati bez alata u različitim položajima dubine, raspon namještanja 45 mm
- Geberit Sigma ugradbeni vodokotlić 12 cm, potpuno izoliran protiv kondenzacije
- Za čeono aktiviranje, prikladno za jednokoličinsko, dvokoličinsko i start/stop ispiranje
- Kod tvorničkih postavki moguće je trenutačno naknadno ispiranje
- Radovi montaže i popravci na ugradbenom vodokotliću bez alata
- Građevinska zaštita za servisni koja se može se skratiti, štiti od vlage i prljavštine
- S praznom cijevi za dovod vode za Geberit AquaClean tuš WC-e i za mrežni kabel
- Učvršćenje za priključak struje
- Mogućnost izbora ispiranja (vrijeme ili interval)
- Kompatibilan s aplikacijom Geberit Control App
- Podešavanje i upotreba mobilnog uređaja putem integriranog Bluetooth® sučelja
- Statistike funkcija mogu se pozvati aplikacijom Geberit Control App
- Bilježi više od 5000 ispiranja
- Prepoznavanje uporabe
- Sučelje Digital I/O (središnje aktiviranje ispiranja, bežnaponski prikaz grešaka, upravljanje vanjskim magnetnim ventilom)
- Može se spojiti žicom s Geberit pristupnikom preko sabirničkog pretvarača
- Priklučivanje na Geberit sabirnicu preko pretvarača
- Sa senzorom za zaštitu od prelijevanja
- Magnetni ventil bez napajanja zatvoren
- Otpornost na smetnje za industrijske pogone prema EN 61000-6-2
- Priklučak za hladnu vodu R 1/2", kompatibilan s MF adapterom, s plavom zaštitnom kapom, gore
- Vanjski navoj MF 1/2" kompatibilan s adapterom MasterFix i MeplaFix
- Napajanje vanjskim mrežnim dijelom ili pretvaračem sabirnice s integriranim mrežnim dijelom

Br. art.	B [cm]	H [cm]	T [cm]	Priključak	Potrošnja snage (W) [W]	EUR/kom.
111.057.00.2	50	120	12	1 priključak vode	7,2	1175,50
111.058.00.2	50	120	12	2 priključka vode	7,2	1402,40

Pribor

- Pregled pribora – Geberit Duofix elementi za WC školjke

Higijenski ugradbeni moduli

Geberit uređaj za higijensko ispiranje HS05 za ugradbeni vodokotlić Sigma 12 cm, mrežno napajanje



click & scan

Primjene

- Za sprječavanje ustajalosti u vodovima pitke vode
- Za prevenciju onečišćenja
- Za ugradnju u ugradbene vodokotliće Sigma 12 cm
- Za aktiviranje jednokoličinskog ili dvokoličinskog ispiranja putem tipke za aktiviranje
- Za masivne i suhomontažne konstrukcije

Tehnički podaci

Stupanj zaštite	IP45
Nazivni napon	85–240 V AC
Frekvencija mreže	50–60 Hz
Radni napon	12 V DC
Potrošnja snage u stanju mirovanja	0,15 W
Područje podešavanja programiranog higijenskog ispiranja	1–168 h
Tvornička postavka programiranog higijenskog ispiranja	72 h
Područje podešavanja vremena programiranog higijenskog ispiranja	1–200 s
Tvornička postavka vremena programiranog higijenskog ispiranja	5 s
Materijal	plastika

Svojstva

- Jednokoličinsko ili dvokoličinsko ispiranje može se pokrenuti pomoću tipke za aktiviranje
- Može se kombinirati s tipkama za aktiviranje od Sigma01 do Sigma70 ili Geberit pokrovnim pločama
- Napajanje putem vanjskog mrežnog dijela
- Transformacija mrežnog napona na vrlo niski napon 12 V DC
- Pogon s vrlo niskim naponom, nema mrežnog napona u vodokotliću
- S utičnim spojem, onemogućeno pogrešno spajanje
- Programirano higijensko ispiranje, tvornički namješteno
- Namjestivo programirano higijensko ispiranje
- Podešavanje i upotreba mobilnog uređaja putem integriranog Bluetooth® sučelja
- Kompatibilan s aplikacijom Geberit Control App
- Može se spojiti žicom s Geberit pristupnikom preko sabirničkog pretvarača
- Može se bežično spojiti s Geberit pristupnikom putem Bluetooth® veze
- Kompatibilno s rješenjem Geberit Connect
- Podizni mehanizam, niskošumni
- Električni podizni mehanizam, samokalibrirajući

Opseg isporuke

- Ležaj poluga za aktiviranje sa servomotorom i podiznim mehanizmom, predmontiran
- Električno upravljanje

Br. art.	Potrošnja snage (W) [W]	EUR/kom.
116.109.00.6	≤ 4	322,20

Naručuje se dodatno

- Tipka za aktiviranje
- Geberit set kutije za napajanje i priključke, s međupolicom i priključnom stezaljkom
- Geberit kutija za napajanje i priključke
- Geberit napajanje za kutiju za napajanje i priključke

Može se kombinirati sa

- Geberit ugradni set s mrežnim dijelom, za uređaje za aktiviranje ispiranja WC-a s elektroničkim aktiviranjem ispiranja, 12 V → str. 444
- Geberit set kutije za napajanje i priključke s jedinicom za mrežno napajanje, za element za konzolni WC → str. 445
- Set mrežnih dijelova 230 V / 12 V / 50 Hz, s kabelom napajanja od 1.8 m i kombiniranom priključnicom → str. 443

Geberit uređaj za higijensko ispiranje HS05 za ugradbeni vodokotlić Sigma 12 cm, napajanje baterijama



click & scan

Primjene

- Za sprječavanje ustajalosti u vodovima pitke vode
- Za prevenciju onečišćenja
- Za ugradnju u ugradbene vodokotliće Sigma 12 cm
- Za aktiviranje jednokoličinskog ili dvokoličinskog ispiranja putem tipke za aktiviranje
- Za masivne i suhomontažne konstrukcije

Tehnički podaci

Tip baterije	LR20
Stupanj zaštite	IP45
Radni napon	3 V DC
Potrošnja snage u stanju mirovanja	0,15 W
Radiofrekvencija	868,4 MHz
Domet radiovalova	10 m
Područje podešavanja programiranog higijenskog ispiranja	1–168 h
Tvornička postavka programiranog higijenskog ispiranja	72 h
Područje podešavanja vremena programiranog higijenskog ispiranja	1–200 s
Tvornička postavka vremena programiranog higijenskog ispiranja	5 s
Materijal	plastika

Svojstva

- Jednokoličinsko ili dvokoličinsko ispiranje može se pokrenuti pomoću tipke za aktiviranje
- Može se kombinirati s tipkama za aktiviranje od Sigma01 do Sigma50 ili Geberit pokrovnim pločama
- Baterijski rad
- Baterije u zatvorenom pretincu za baterije u vodokotliću
- S utičnim spojem, onemogućeno pogrešno spajanje
- Programirano higijensko ispiranje, tvornički namješteno
- Namjestivo programirano higijensko ispiranje
- Podešavanje i upotreba mobilnog uređaja putem integriranog Bluetooth® sučelja
- Kompatibilan s aplikacijom Geberit Control App
- Može se bežično spojiti s Geberit pristupnikom putem Bluetooth® veze
- Kompatibilno s rješenjem Geberit Connect
- Podizni mehanizam, niskošumni
- Električni podizni mehanizam, samokalibrirajući

Opseg isporuke

- Pričvrсни okvir s pretincem za baterije, predmontiran
- Zaštitna ploča
- Ležaj poluga za aktiviranje sa servomotorom i podiznim mehanizmom, predmontiran
- Električno upravljanje
- 2 alkalne baterije LR20, od 1,5 V

Br. art.	Potrošnja snage (W) [W]	EUR/kom.
116.110.00.6	≤ 4	322,20

Naručuje se dodatno

- Tipka za aktiviranje



Pribor za vodikotliče i uređaje za aktiviranje ispiranja WC-a s uređajem za higijensko ispiranje

Senzori

Geberit interni senzor volumnog protoka, za uređaj za higijensko ispiranje u ugradbenom vodikotliču, za priključak hladne vode



click & scan

Primjene

- Za ugradnju u Geberit uređaje za higijensko ispiranje u ugradbenom vodikotliču
- Za utvrđivanje količine vode za ispiranje

Svojstva

- S račvom za priključivanje uljevnog ventila
- O-prsten od EPDM-a
- Navojna matica od mesinga

Tehnički podaci

Stupanj zaštite	IP65
-----------------	------

Br. art.	B [cm]	H [cm]	V [l/min]	EUR/kom.
616.223.00.1	4	5,2	0,9–15	182,50

Geberit interni senzor volumnog protoka, za uređaj za higijensko ispiranje u ugradbenom vodikotliču, za priključak hladne ili tople vode



click & scan

Primjene

- Za ugradnju u Geberit uređaje za higijensko ispiranje u ugradbenom vodikotliču
- Za utvrđivanje količine vode za ispiranje

Svojstva

- O-prsten od EPDM-a
- Navojna matica od mesinga

Tehnički podaci

Stupanj zaštite	IP65
-----------------	------

Br. art.	B [cm]	H [cm]	V [l/min]	EUR/kom.
616.224.00.1	4	5,2	0,9–15	182,50

Geberit senzor temperature sa ženskom utičnicom na kraju, vanjski

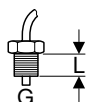

click & scan

Primjene

- Za hladnu i toplu vodu
- Za načina ispiranja pri temperaturi 10–30 °C

Svojstva

- Senzor temperature PT1000
- Višežilni kabel 4 x 0,25 mm²

Tehnički podaci

Stupanj zaštite	IP65
Dužina kabla	6 m

Br. art.	G ["]	L [cm]	B [cm]	H [cm]	EUR/kom.
616.208.00.2	1/2	1,3	2,6	3,2	128,50

Kabeli

Geberit spojni kabel za vanjski senzor, za uređaj za higijensko ispiranje u ugradbenom vodokotliću



click & scan

Primjene

- Za priključenje senzora temperature na upravljačkoj jedinici
- Za priključenje senzora temperature i volumnog protoka na upravljačkoj jedinici

Svojstva

- Kabel sa sploticama 5 x 0,25 mm²

Opseg isporuke

- 5 priključnih stezaljki

Tehnički podaci

Dužina kabla	5 m
--------------	-----

Br. art.	Boja / površina	EUR/kom.
616.210.00.1	Kabel: crna Utikač: ljubičasta	65,72
616.209.00.1	Kabel, Utikač: crna	74,90

Geberit set kabela za sučelje Digital I/O



click & scan

Primjene

- Za priključenje na središnji upravljački sustav (SUS)
- Za priključenje na programabilni logički kontroler (PLC)

Svojstva

- Kabel sa sploticama 5 x 0,25 mm²

Opseg isporuke

- Kabel za digitalno sučelje I/O, petopolni
- 5 priključnih stezaljki
- Ugradni set za higijensko ispiranje

Tehnički podaci

Dužina kabla	5 m
--------------	-----

Br. art.	EUR/kom.
616.206.00.1	93,74

Geberit spojni kabel za vanjski senzor volumnog protoka, za uređaj za higijensko ispiranje u ugradbenom vodokotliću



click & scan

Primjene

- Za interno spajanje Geberit senzora volumnog protoka s upravljačkom jedinicom Geberit uređaja za higijensko ispiranje
- Za utvrđivanje temperature vode i količine vode za ispiranje

Svojstva

- Kabel sa sploticama 5 x 0,25 mm²

Br. art.	Boja / površina	KL [cm]	EUR/kom.
244.946.00.1	Kabel, Utikač: crna	20	77,90
244.947.00.1	Kabel: crna Utikač: ljubičasta	20	77,90



Mrežni dijelovi

Set mrežnih dijelova 230 V / 12 V / 50 Hz, s kabelom napajanja od 1.8 m, za priključnicu

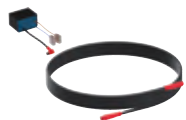

[click & scan](#)

Primjene

- Za ugradnju u elektro priključnice

Opseg isporuke

- Napajanje
- Kabelski spoj s utikačem duljina 1.8 m

Tehnički podaci

Nazivni napon	230 V AC
Frekvencija mreže	50 Hz
Izlazni napon	12 V DC

Br. art.

115.335.00.1

EUR/kom.

93,82

Pribor

- Ugradni set s ugradbenom kutijom, za Geberit DuoFresh modul
- Geberit kombinirana priključnica

Set mrežnih dijelova 230 V / 12 V / 50 Hz, s kablom napajanja od 1.8 m i kombiniranom priključnicom



click & scan

Primjene

- Za priključenje odzračivanja
- Za priključivanje Geberit uređaja za aktiviranje ispiranja WC-a
- Za skriven priključak na WC školjki

Tehnički podaci

Nazivni napon	230 V AC
Frekvencija mreže	50 Hz
Izlazni napon	12 V DC

Svojstva

- Poklopac, učvršćen vijcima

Opseg isporuke

- Kombinirana priključnica
- Napajanje
- Kabelski spoj s utikačem duljina 1.8 m

Br. art.

EUR/kom.

115.336.00.1

142,50

Može se kombinirati sa

- Geberit uređaj za aktiviranje ispiranja WC-a s elektroničkim aktiviranjem ispiranja, mrežno napajanje, za Sigma ugradbeni vodokotlić 8 cm, dvokoličinsko ispiranje, sa Sigma10 tipkom za aktiviranje, okrugli dizajn, automatsko / beskontaktno / ručno
- Geberit uređaj za aktiviranje ispiranja WC-a, elektronički, mrežno napajanje, za Sigma ugradbeni vodokotlić 8 cm, sa Sigma80 tipkom za aktiviranje, pravokutni dizajn, beskontaktno
- Geberit uređaj za aktiviranje ispiranja WC-a, elektronički, mrežno napajanje, za Sigma ugradbeni vodokotlić 12 cm, sa Sigma80 tipkom za aktiviranje, pravokutni dizajn, beskontaktno
- Geberit uređaj za aktiviranje ispiranja WC-a s elektroničkim aktiviranjem ispiranja, mrežno napajanje, za Sigma ugradbeni vodokotlić 12 cm, dvokoličinsko ispiranje, sa Sigma10 tipkom za aktiviranje, okrugli dizajn, automatsko / beskontaktno / ručno
- Geberit uređaj za aktiviranje ispiranja WC-a s elektroničkim aktiviranjem ispiranja, mrežno napajanje, za Sigma ugradbeni vodokotlić 12 cm, jednokoličinsko ispiranje, sa Sigma10 tipkom za aktiviranje, okrugli dizajn, za invalidski držač, ručno
- Geberit uređaj za aktiviranje ispiranja WC-a s elektroničkim aktiviranjem ispiranja, mrežno napajanje, za Sigma ugradbeni vodokotlić 12 cm, jednokoličinsko ispiranje, sa Sigma10 tipkom za aktiviranje, okrugli dizajn, za invalidski držač, radio
- Geberit uređaj za aktiviranje ispiranja WC-a s elektroničkim aktiviranjem ispiranja, mrežno napajanje, za Sigma ugradbeni vodokotlić 12 cm, dvokoličinsko ispiranje, sa Sigma10 tipkom za aktiviranje, okrugli dizajn, automatsko / beskontaktno
- Geberit uređaj za aktiviranje ispiranja WC-a, elektronički, mrežno napajanje, za Sigma ugradbeni vodokotlić 12 cm, za vanjski prekidač za aktiviranje
- Geberit uređaj za aktiviranje ispiranja WC-a, elektronički, mrežno napajanje, za Sigma ugradbeni vodokotlić 12 cm, za prekidač za radio aktiviranje
- Geberit uređaj za higijensko ispiranje HS05 za ugradbeni vodokotlić Sigma 12 cm, mrežno napajanje → str. 438
- Geberit uređaj za aktiviranje ispiranja WC-a, elektronički, mrežno napajanje, za Omega ugradbeni vodokotlić 12 cm, za vanjski prekidač za aktiviranje
- Geberit uređaj za aktiviranje ispiranja WC-a s elektroničkim aktiviranjem ispiranja, mrežno napajanje, za Sigma ugradbeni vodokotlić 12 cm, dvokoličinsko ispiranje, s infracrvenom tipkom tip 10, okrugli dizajn
- Geberit uređaj za aktiviranje ispiranja WC-a s elektroničkim aktiviranjem ispiranja, mrežno napajanje, za Omega ugradbeni vodokotlić 12 cm, dvokoličinsko ispiranje, s infracrvenom tipkom tip 10, okrugli dizajn
- Geberit elektronički uređaj za aktiviranje ispiranja WC-a, mrežno napajanje, za Sigma ugradbeni vodokotlić 12 cm, za daljinsko aktiviranje ispiranja Bluetooth®
- Geberit elektronički uređaj za aktiviranje ispiranja WC-a, mrežno napajanje, za Sigma ugradbeni vodokotlić 12 cm, sa Sigma10 tipkom za aktiviranje, okrugli dizajn, za invalidski držač, za daljinsko aktiviranje ispiranja putem Bluetooth®-a
- Geberit uređaj za aktiviranje ispiranja WC-a s elektroničkim aktiviranjem ispiranja, mrežno napajanje, za Sigma ugradbeni vodokotlić 12 cm, dvokoličinsko ispiranje, sa Sigma10 tipkom za aktiviranje, okrugli dizajn, automatsko / beskontaktno, može se fiksirati vijcima



Geberit ugradni set s mrežnim dijelom, za uređaje za aktiviranje ispiranja WC-a s elektroničkim aktiviranjem ispiranja, 12 V

click & scan

Primjene

- Za masivne i suhomontažne konstrukcije
- Za ugradnju u zid
- Za pripremu mrežnih priključaka Geberit uređaja za aktiviranje ispiranja WC-a
- Za pripremu mrežnih priključaka Geberit DuoFresh modula

Tehnički podaci

Stupanj zaštite	IP45
Nazivni napon	90–260 V AC
Frekvencija mreže	50–60 Hz
Izlazni napon	12 V DC
Izlazna snaga	12 W

Svojstva

- Transformacija mrežnog napona na vrlo niski napon 12 V DC

Opseg isporuke

- Pokrov za ugradbenu kutiju
- Ugradbena kutija za rupe \varnothing 76 mm
- Cijevna uvodnica
- Napajanje
- Mrežni kabel duljine 1,8 m
- Prazna cijev duljine 1,5 m

Br. art.

115.861.00.6

EUR/kom.

108,90

Može se kombinirati sa

- Geberit uređaj za aktiviranje ispiranja WC-a s elektroničkim aktiviranjem ispiranja, mrežno napajanje, za Sigma ugradbeni vodokotlić 12 cm, dvokoličinsko ispiranje, sa Sigma10 tipkom za aktiviranje, okrugli dizajn, automatsko / beskontaktno / ručno
- Geberit uređaj za aktiviranje ispiranja WC-a, elektronički, mrežno napajanje, za Sigma ugradbeni vodokotlić 12 cm, sa Sigma80 tipkom za aktiviranje, pravokutni dizajn, beskontaktno
- Geberit uređaj za aktiviranje ispiranja WC-a s elektroničkim aktiviranjem ispiranja, mrežno napajanje, za Sigma ugradbeni vodokotlić 12 cm, jednokoličinsko ispiranje, sa Sigma10 tipkom za aktiviranje, okrugli dizajn, za invalidski držač, ručno
- Geberit uređaj za aktiviranje ispiranja WC-a s elektroničkim aktiviranjem ispiranja, mrežno napajanje, za Sigma ugradbeni vodokotlić 12 cm, jednokoličinsko ispiranje, sa Sigma10 tipkom za aktiviranje, okrugli dizajn, za invalidski držač, radio
- Geberit uređaj za aktiviranje ispiranja WC-a s elektroničkim aktiviranjem ispiranja, mrežno napajanje, za Sigma ugradbeni vodokotlić 12 cm, dvokoličinsko ispiranje, sa Sigma10 tipkom za aktiviranje, okrugli dizajn, automatsko / beskontaktno, može se fiksirati vijcima
- Geberit uređaj za aktiviranje ispiranja WC-a s elektroničkim aktiviranjem ispiranja, mrežno napajanje, za Sigma ugradbeni vodokotlić 12 cm, dvokoličinsko ispiranje, sa Sigma10 tipkom za aktiviranje, okrugli dizajn, automatsko / beskontaktno
- Geberit uređaj za aktiviranje ispiranja WC-a, elektronički, mrežno napajanje, za Sigma ugradbeni vodokotlić 12 cm, za vanjski prekidač za aktiviranje
- Geberit uređaj za aktiviranje ispiranja WC-a, elektronički, mrežno napajanje, za Sigma ugradbeni vodokotlić 12 cm, za prekidač za radio aktiviranje
- Geberit uređaj za higijensko ispiranje HS05 za ugradbeni vodokotlić Sigma 12 cm, mrežno napajanje → str. 438
- Geberit uređaj za aktiviranje ispiranja WC-a, elektronički, mrežno napajanje, za Omega ugradbeni vodokotlić 12 cm, za vanjski prekidač za aktiviranje
- Geberit uređaj za aktiviranje ispiranja WC-a s elektroničkim aktiviranjem ispiranja, mrežno napajanje, za Sigma ugradbeni vodokotlić 12 cm, dvokoličinsko ispiranje, s infracrvenom tipkom tip 10, okrugli dizajn
- Geberit uređaj za aktiviranje ispiranja WC-a s elektroničkim aktiviranjem ispiranja, mrežno napajanje, za Omega ugradbeni vodokotlić 12 cm, dvokoličinsko ispiranje, s infracrvenom tipkom tip 10, okrugli dizajn
- Geberit elektronički uređaj za aktiviranje ispiranja WC-a, mrežno napajanje, za Sigma ugradbeni vodokotlić 12 cm, za daljinsko aktiviranje ispiranja Bluetooth®
- Geberit elektronički uređaj za aktiviranje ispiranja WC-a, mrežno napajanje, za Sigma ugradbeni vodokotlić 12 cm, sa Sigma10 tipkom za aktiviranje, okrugli dizajn, za invalidski držač, za daljinsko aktiviranje ispiranja putem Bluetooth®-a

Mrežne komponente

Geberit set kutije za napajanje i priključke s jedinicom za mrežno napajanje, za element za konzolni WC



click & scan

Primjene

- Za Geberit Duofix i Geberit GIS elemente za konzolnu WC školjku, sa Sigma ugradbenim vodokotličem 12 cm
- Za Geberit Duofix i Geberit GIS elemente za konzolnu WC školjku, s Omega ugradbenim vodokotličem 12 cm
- Za napajanje Geberit uređaja za aktiviranje ispiranja WC-a i Geberit DuoFresh modula s 12 V DC
- Za napajanje Geberit uređaja za higijensko ispiranje u ugradbenim vodokotličima
- Za pripremu mrežnih priključaka Geberit AquaClean tuš WC-a
- Za skriven mrežni priključak iza WC školjke
- Nije prikladno za kombiniranje s protupožarnim setom za Geberit Duofix element za konzolni WC ili protupožarni zatvarač za isplavno i priključno koljeno

Svojstva

- Serija 2025.
- Može se montirati bez alata
- Razdvajanje sustava
- Napajanje s LED prikazom
- Priključni kabel s LED prikazom
- Mogućnost priključenja za Geberit AquaClean
- Građevinska zaštita štiti servisni otvor od vlage i prljavštine

Opseg isporuke

- Kutija za napajanje i priključke
- Napajanje s LED prikazom
- Mrežni kabel
- Međupolica s priključnom stezaljkom
- Građevinska zaštita
- Prazna cijev duljine 0,32 m, za priključak Geberit AquaClean

Tehnički podaci

Stupanj zaštite	IPX4
Nazivni napon	90–260 V AC
Frekvencija mreže	50–60 Hz
Izlazni napon	12 V DC
Izlazna snaga	12 W

Br. art.

116.098.00.6

EUR/kom.

125,60

Može se kombinirati sa

- Geberit uređaj za aktiviranje ispiranja WC-a s elektroničkim aktiviranjem ispiranja, mrežno napajanje, za Sigma ugradbeni vodokotlič 12 cm, jednokoličinsko ispiranje, sa Sigma10 tipkom za aktiviranje, okrugli dizajn, za invalidski držač, ručno
- Geberit uređaj za aktiviranje ispiranja WC-a s elektroničkim aktiviranjem ispiranja, mrežno napajanje, za Sigma ugradbeni vodokotlič 12 cm, jednokoličinsko ispiranje, sa Sigma10 tipkom za aktiviranje, okrugli dizajn, za invalidski držač, radio
- Geberit uređaj za aktiviranje ispiranja WC-a s elektroničkim aktiviranjem ispiranja, mrežno napajanje, za Sigma ugradbeni vodokotlič 12 cm, dvokoličinsko ispiranje, sa Sigma10 tipkom za aktiviranje, okrugli dizajn, automatsko / beskontaktno, može se fiksirati vijcima
- Geberit uređaj za aktiviranje ispiranja WC-a s elektroničkim aktiviranjem ispiranja, mrežno napajanje, za Sigma ugradbeni vodokotlič 12 cm, dvokoličinsko ispiranje, sa Sigma10 tipkom za aktiviranje, okrugli dizajn, automatsko / beskontaktno
- Geberit uređaj za aktiviranje ispiranja WC-a, elektronički, mrežno napajanje, za Sigma ugradbeni vodokotlič 12 cm, sa Sigma80 tipkom za aktiviranje, pravokutni dizajn, beskontaktno
- Geberit uređaj za aktiviranje ispiranja WC-a, elektronički, mrežno napajanje, za Sigma ugradbeni vodokotlič 12 cm, za vanjski prekidač za aktiviranje
- Geberit uređaj za aktiviranje ispiranja WC-a, elektronički, mrežno napajanje, za Sigma ugradbeni vodokotlič 12 cm, za prekidač za radio aktiviranje
- Geberit uređaj za higijensko ispiranje HS05 za ugradbeni vodokotlič Sigma 12 cm, mrežno napajanje → str. 438
- Geberit uređaj za aktiviranje ispiranja WC-a, elektronički, mrežno napajanje, za Omega ugradbeni vodokotlič 12 cm, za vanjski prekidač za aktiviranje
- Geberit uređaj za aktiviranje ispiranja WC-a s elektroničkim aktiviranjem ispiranja, mrežno napajanje, za Sigma ugradbeni vodokotlič 12 cm, dvokoličinsko ispiranje, s infracrvenom tipkom tip 10, okrugli dizajn
- Geberit uređaj za aktiviranje ispiranja WC-a s elektroničkim aktiviranjem ispiranja, mrežno napajanje, za Omega ugradbeni vodokotlič 12 cm, dvokoličinsko ispiranje, s infracrvenom tipkom tip 10, okrugli dizajn
- Geberit elektronički uređaj za aktiviranje ispiranja WC-a, mrežno napajanje, za Sigma ugradbeni vodokotlič 12 cm, za daljinsko aktiviranje ispiranja Bluetooth®
- Geberit elektronički uređaj za aktiviranje ispiranja WC-a, mrežno napajanje, za Sigma ugradbeni vodokotlič 12 cm, sa Sigma10 tipkom za aktiviranje, okrugli dizajn, za invalidski držač, za daljinsko aktiviranje ispiranja putem Bluetooth®-a
- Geberit uređaj za aktiviranje ispiranja WC-a s elektroničkim aktiviranjem ispiranja, mrežno napajanje, za Sigma ugradbeni vodokotlič 12 cm, dvokoličinsko ispiranje, sa Sigma10 tipkom za aktiviranje, okrugli dizajn, automatsko / beskontaktno / ručno
- Geberit DuoFresh modul s automatskim aktiviranjem i okvirom za ubacivanje Geberit DuoFresh stika, za Sigma ugradbeni vodokotlič 12 cm
- Geberit DuoFresh modul s ručnim aktiviranjem i okvirom za ubacivanje Geberit DuoFresh stika, za Sigma ugradbeni vodokotlič 12 cm







Pisoari i armature za umivaonike s uređajem za higijensko ispiranje

Pregled asortimana – Geberit Connect proizvodi s uređajem za higijensko ispiranje

Geberit Hrvatska, siječanj 2026

Uz svoju osnovnu funkciju, sljedeći proizvodi nude mogućnost programiranih higijenskih ispiranja i stoga mogu osigurati redovitu izmjenu vode

Uređaji za aktiviranje ispiranja WC-a s elektroničkim aktiviranjem ispiranja

	<p>Za mrežno napajanje, za Geberit Sigma ugradbene vodokotliče 12 cm</p>	
	<p>Za mrežno napajanje, za Geberit Sigma ugradbene vodokotliče 8 cm</p>	
	<p>Za mrežno napajanje, za Geberit Omega ugradbene vodokotliče 12 cm</p>	
	<p>Za napajanje baterijama, za ugradbene vodokotliče Geberit Sigma 12 cm</p>	

Pisoari s integriranim upravljanjem

	<p>S integriranim uređajem za aktiviranje ispiranja pisoara</p>	
--	---	--

Uređaji za ispiranje pisoara, ugradbeni

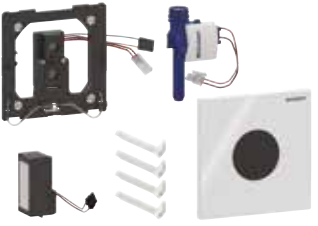
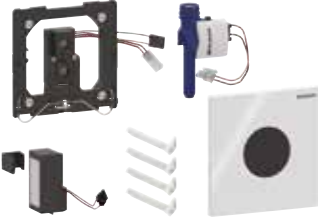





	<p>S elektroničkim aktiviranjem ispiranja, mrežno napajanje</p>	
	<p>S elektroničkim aktiviranjem ispiranja, napajanje baterijama</p>	

Uređaji za ispiranje pisoara, nadžbukni, sakriven

	<p>S elektroničkim aktiviranjem ispiranja, mrežno napajanje</p>	
---	---	--

Geberit Hrvatska, siječanj 2026

Uz svoju osnovnu funkciju, sljedeći proizvodi nude mogućnost programiranih higijenskih ispiranja i stoga mogu osigurati redovitu izmjenu vode

	<p>S elektroničkim aktiviranjem ispiranja, napajanje baterijama</p>	
<p>Armature za umivaonik</p>		
	<p>Montaža na umivaonik, mrežno napajanje</p>	
	<p>Montaža na umivaonik, napajanje baterijama</p>	
	<p>Montaža na umivaonik, napajanje generatorom</p>	
	<p>Zidna montaža, mrežno napajanje</p>	
	<p>Zidna montaža, napajanje baterijama</p>	
	<p>Zidna montaža, napajanje generatorom</p>	

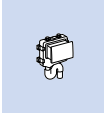



Cijevne armature

Ventili s ravnim sjedištem.....	450
Sa Mapress priključcima	450
Ventili s kosim sjedištem	450
S FlowFit priključcima za stiskanje	450
Sa Mepla priključcima	451
Ventili za uzorkovanje	451
Ventili za pražnjenje	452
Kuglasti ventili	452
S FlowFit priključcima za stiskanje	452
Sa Mepla priključcima	453
Sa Mapress priključcima	454
Kuglasti ventili za ugradnju u zid	457
S FlowFit priključcima za stiskanje	457
Sa Mepla priključcima	460
S priključcima Compact	462
Sa Mapress priključcima	462
S navojnim priključcima	464
Zaporne i razdjelne jedinice za ugradnju u zid	465
S priključcima Compact	465
Nepovratni ventili.....	468
Sa Mapress priključcima	468
Vodomjer za ugradnju u zid	468
S navojnim priključcima	468
Odračni ventili za grijanje	469
Ventili za brzo odračivanje.....	469



Ventili s ravnim sjedištem

Sa Mapress priključcima

Geberit ventil za pražnjenje

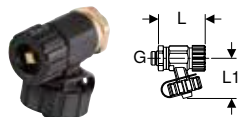

click & scan

Primjene

- Za hladnu i toplu vodu
- Za rashladnu i ogrjevnu vodu bez sredstva za zaštitu od smrzavanja
- Za rashladnu i ogrjevnu vodu sa sredstvom za zaštitu od smrzavanja

Svojstva

- Navojna kapa

Tehnički podaci

Materijal	Bronca
-----------	--------

Br. art.	DN	G [""]	L [cm]	L1 [cm]	EUR/kom.
241.576.00.1	8	1/4	4,5	3,5	44,87

Ventili s kosim sjedištem

S FlowFit priključcima za stiskanje

Geberit FlowFit zaporni ventil s kosim sjedištem



click & scan

Primjene

- Za hladnu i toplu vodu
- Za rashladnu i ogrjevnu vodu bez sredstva za zaštitu od smrzavanja
- Za rashladnu i ogrjevnu vodu sa sredstvom za zaštitu od smrzavanja
- Za komprimirani zrak (razred čistoće ulja 0–3)
- Za komprimirani zrak do radnog tlaka od 6 bara / 600 kPa

Svojstva

- Poklopac ventila, potpuno prostrujavan
- Tijelo ventila od bronce bez olova
- Gornji dio bronce bez olova
- Brtvljenje vretena bez održavanja sa samopodmazivajućom usnom brtvom od EPDM-a
- Brtva ventila i poklopca ventila od EPDM-a
- Sjedište ventila od inoxa
- Priključak za ventil za pražnjenje 1/4", zatvoren
- Nestisnuto propušta
- O-prsten od EPDM-a
- Spojnica na stiskanje s prozirnom zaštitnom kapićom

Tehnički podaci

Radna temperatura	0–80 °C
-------------------	---------

Materijal	Bezolovna bronca
-----------	------------------

Br. art.	DN	DNV	d, ø [mm]	D [cm]	L [cm]	L1 [cm]	L2 [cm]	Z [cm]	Z1 [cm]	PN [bar]	EUR/kom.
619.830.00.1	12	15	16	6	14	1,8	10,2	2,6	5,4	10	57,92
619.831.00.1	15	15	20	6	14	1,8	10,2	2,6	5,4	10	60,44
619.832.00.1	20	20	25	6	15,4	0,5	10,5	2,4	7	10	76,28
619.833.00.1	25	25	32	7	17,3	2,9	13,5	3,4	7,4	10	94,63
619.834.00.1	32	32	40	7	19,3	3,3	15,6	3,7	9	10	142,10
619.835.00.1	40	40	50	7	24	0,6	16,4	3,2	10,2	10	210,60

Sa Mepla priključcima

Geberit Mepla zaporni ventil s kosim sjedištem

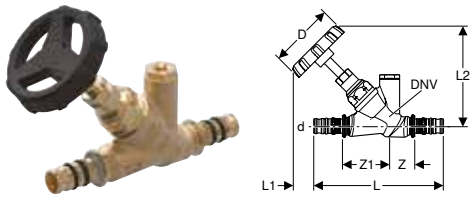

click & scan

Primjene

- Za hladnu i toplu vodu
- Za rashladnu i ogrjevnu vodu bez sredstva za zaštitu od smrzavanja
- Za rashladnu i ogrjevnu vodu sa sredstvom za zaštitu od smrzavanja
- Za komprimirani zrak (razred čistoće ulja 0–3)
- Za komprimirani zrak do radnog tlaka od 6 bara / 600 kPa

Tehnički podaci

Radna temperatura	0–80 °C
Materijal	Bezolovna bronca

Svojstva

- Poklopac ventila, potpuno prostrujavan
- Komponente u dodiru s pitkom vodom, bez olova
- Gornji dio bronce bez olova
- Brtvljenje vretena bez održavanja sa samopodmazivajućom usnom brtvom od EPDM-a
- Brtva ventila i poklopca ventila od EPDM-a
- Sjedište ventila od inoxa
- Priključak za ventil za pražnjenje 1/4", zatvoren
- Nestisnuto propušta
- O-prsten od EPDM-a
- Nazuvica za spajanje stiskanjem s prozirnrom zaštitnom kapom

Br. art.	DN	DNV	d, ø [mm]	D [cm]	L [cm]	L1 [cm]	L2 [cm]	Z [cm]	Z1 [cm]	PN [bar]	EUR/kom.
605.032.00.1	32	32	40	7	18,6	6,8	15	3,2	8,4	10	117,30
606.032.00.1	40	40	50	7	19,6	6,2	16	2,3	9,3	10	183,20

Ventili za uzorkovanje

Geberit ventil za uzorkovanje

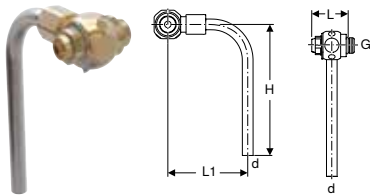

click & scan

Primjene

- Za uzorkovanje pitke vode
- Za hladnu i toplu vodu
- Za hladnu vodu do radnog tlaka od 16 bara / 1600 kPa

Tehnički podaci

Materijal	Bezolovna silicijska bronca
-----------	-----------------------------

Svojstva

- Tijelo ventila od bronce
- Bez olova

Opseg isporuke

- Imbus ključ

Br. art.	DN	d, ø [mm]	G ["]	arc [°]	L [cm]	L1 [cm]	H [cm]	EUR/kom.
619.709.00.1	8	7	1/4	90	2,9	6,7	11	72,72



Ventili za pražnjenje

Geberit ventil za pražnjenje

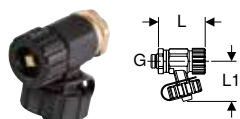

click & scan

Primjene

- Za hladnu i toplu vodu
- Za rashladnu i ogrjevnu vodu bez sredstva za zaštitu od smrzavanja
- Za rashladnu i ogrjevnu vodu sa sredstvom za zaštitu od smrzavanja

Svojstva

- Navojna kapa

Tehnički podaci

Materijal	Bronca
-----------	--------

Br. art.	DN	G ["]	L [cm]	L1 [cm]	EUR/kom.
241.576.00.1	8	1/4	4,5	3,5	44,87

Kuglasti ventili

S FlowFit priključcima za stiskanje

Geberit FlowFit kuglasti ventil s ručicom za aktiviranje

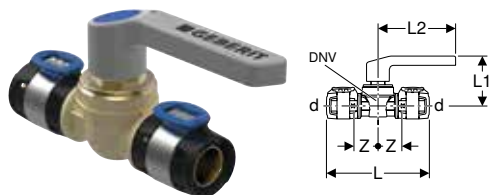

click & scan

Primjene

- Za hladnu i toplu vodu
- Za rashladnu i ogrjevnu vodu bez sredstva za zaštitu od smrzavanja
- Za rashladnu i ogrjevnu vodu sa sredstvom za zaštitu od smrzavanja
- Za pripremljenu vodu (područje primjene prema Tehničkim informacijama "Pripremljena voda")
- Za kišnicu s pH vrijednošću $\geq 5,5$
- Za komprimirani zrak (razred čistoće ulja 0–3)

Svojstva

- Odobrenje prema DVGW
- Model Geberit T4
- Potupni protok kroz kuglu i osnovno tijelo
- Učvršćenje ručice vijkom
- Poklopac ventila, zamjenjiv
- Bez olova
- Kugla od PPSU-a
- Brtvljenje poklopca ventila od EPDM-a
- Brtvljenje kugle silikonom
- Nestisnuto propušta
- O-prsten od EPDM-a
- Spojnica na stiskanje s prozirnom zaštitnom kapicom

Tehnički podaci

Radna temperatura	0–80 °C
Materijal	Bezolovna silicijska bronca

Opseg isporuke

- Oznake u boji (crvena, plava, zelena)

Br. art.	DN	DNV	d, \varnothing [mm]	L [cm]	L1 [cm]	L2 [cm]	Z [cm]	PN [bar]	EUR/kom.
619.850.00.1	12	8	16	11,9	5,8	9,2	2,7	10	35,01
619.851.00.1	15	15	20	12,1	5,9	9,2	2,8	10	38,29
619.852.00.1	20	15	25	12,2	5,9	9,2	2,8	10	45,02
619.853.00.1	25	20	32	13,4	6,2	9,2	3,1	10	62,54
619.854.00.1	32	25	40	14,4	7,1	12,4	3,6	10	100,10
619.855.00.1	40	32	50	20,9	7,6	12,4	4,5	10	162,80
619.856.00.1	50	40	63	22,4	8,2	14,7	4,7	10	214,90
619.857.00.1	65	50	75	24	8,8	14,7	5,5	10	276,30

Sa Mepla priključcima

Geberit Mepla kuglasti ventil s ručicom za aktiviranje, Ms

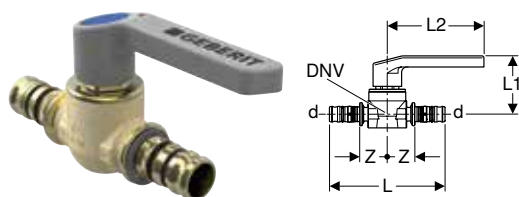

click & scan

Primjene

- Za hladnu i toplu vodu
- Za rashladnu i ogrjevnu vodu bez sredstva za zaštitu od smrzavanja
- Za rashladnu i ogrjevnu vodu sa sredstvom za zaštitu od smrzavanja
- Za komprimirani zrak (razred čistoće ulja 0–3)
- Za podtlak
- Za inertne plinove (npr. dušik)

Tehnički podaci

Radna temperatura	0–80 °C
Materijal	mesing CW617N

Svojstva

- Odobrenje prema DVGW
- Model Geberit T4
- Potupni protok kroz kuglu i osnovno tijelo
- Učvršćenje ručice vijkom
- Poklopac ventila, zamjenjiv
- Kugla od PPSU-a
- Brtvljenje poklopca ventila od EPDM-a
- Brtvljenje kugle silikonom
- Nestisnuto propušta
- O-prsten od EPDM-a
- Nazuvica za spajanje stiskanjem s prozirnog zaštitnom kapom

Opseg isporuke

- Oznake u boji (crvena, plava, zelena)

Br. art.	DN	DNV	d, ø [mm]	L [cm]	L1 [cm]	L2 [cm]	Z [cm]	PN [bar]	EUR/kom.
611.061.00.2	12	8	16	10,1	6	9,5	2,4	10	27,43
612.061.00.2	15	15	20	10,6	6	9,5	2,5	10	27,69
613.061.00.2	20	15	26	11,6	6	9,5	2,5	10	29,91
614.061.00.2	25	20	32	11,8	6,5	9,5	3	10	38,54
615.061.00.2	32	25	40	13,9	7,1	12,4	3,5	10	89,25
616.061.00.2	40	32	50	15,9	7,7	12,4	3,9	10	134,10

Geberit Mepla kuglasti ventil s vanjskim navojem i ručicom za aktiviranje

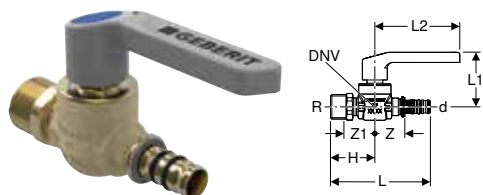

click & scan

Primjene

- Za hladnu i toplu vodu
- Za rashladnu i ogrjevnu vodu bez sredstva za zaštitu od smrzavanja
- Za rashladnu i ogrjevnu vodu sa sredstvom za zaštitu od smrzavanja
- Za komprimirani zrak (razred čistoće ulja 0–3)
- Za podtlak
- Za inertne plinove (npr. dušik)

Tehnički podaci

Radna temperatura	0–80 °C
Materijal	mesing CW617N

Svojstva

- Odobrenje prema DVGW
- Model Geberit T4
- Potupni protok kroz kuglu i osnovno tijelo
- Učvršćenje ručice vijkom
- Poklopac ventila, zamjenjiv
- Kugla od PPSU-a
- Brtvljenje poklopca ventila od EPDM-a
- Brtvljenje kugle silikonom
- Nestisnuto propušta
- O-prsten od EPDM-a
- Nazuvica za spajanje stiskanjem s prozirnog zaštitnom kapom

Opseg isporuke

- Oznake u boji (crvena, plava, zelena)

Br. art.	DN	DNV	DN1	d, ø [mm]	R ["]	L [cm]	L1 [cm]	L2 [cm]	H [cm]	Z [cm]	Z1 [cm]	PN [bar]	EUR/kom.
612.063.00.2	15	15	20	20	3/4	10,8	6	9,2	4,8	3,2	3,4	10	30,36
613.063.00.2	20	15	20	26	3/4	10,8	6	9,2	4,8	2,7	3,4	10	32,57



Geberit Mepla kuglasti ventil s ručicom za aktiviranje, Rg / SiBr

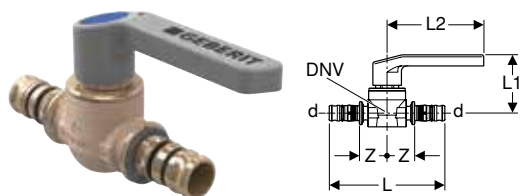

click & scan

Primjene

- Za hladnu i toplu vodu
- Za rashladnu i ogrjevnu vodu bez sredstva za zaštitu od smrzavanja
- Za rashladnu i ogrjevnu vodu sa sredstvom za zaštitu od smrzavanja
- Za pripremljenu vodu (područje primjene prema Tehničkim informacijama "Pripremljena voda")
- Za kišnicu s pH vrijednošću ≥ 5.5
- Za komprimirani zrak (razred čistoće ulja 0-3)

Tehnički podaci

Radna temperatura	0-80 °C
Materijal	Bronca / silicijska bronca bez olova

Svojstva

- Odobrenje prema DVGW
- Model Geberit T4
- Potupni protok kroz kuglu i osnovno tijelo
- Učvršćenje ručice vijkom
- Poklopac ventila, zamjenjiv
- Kugla od PPSU-a
- Brtvljenje poklopca ventila od EPDM-a
- Brtvljenje kugle silikonom
- Nestisnuto propušta
- O-prsten od EPDM-a
- Nazuvica za spajanje stiskanjem s prozirnou zaštitnom kapom

Opseg isporuke

- Oznake u boji (crvena, plava, zelena)

Br. art.	DN	DNV	d, ø [mm]	L [cm]	L1 [cm]	L2 [cm]	Z [cm]	PN [bar]	EUR/kom.
601.020.00.3 N	12	8	16	10,1	6	9,5	2,4	10	44,58
602.020.00.3	15	15	20	10,8	5,9	9,2	2,6	10	44,20
603.020.00.3 N	20	15	26	12	6	9,5	2,5	10	59,44
604.020.00.3 N	25	20	32	12	6,5	9,5	3	10	81,76
605.020.00.3 N	32	25	40	13,9	7,1	12,4	3,5	10	118,90

N: Novo, dobavljivo od travanj 2026



- Zamjena za art. br. 601.020.00.2, 603.020.00.2, 604.020.00.2, 605.020.00.2

Sa Mapress priključcima

Geberit Mapress inox kuglasti ventil s ručicom za aktiviranje

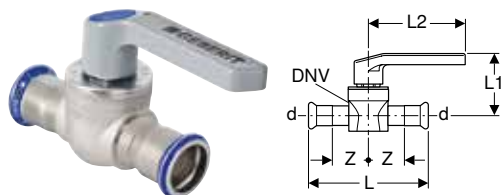

click & scan

Primjene

- Za hladnu i toplu vodu
- Za rashladnu i ogrjevnu vodu bez sredstva za zaštitu od smrzavanja
- Za rashladnu i ogrjevnu vodu sa sredstvom za zaštitu od smrzavanja
- Za pripremljenu vodu (područje primjene prema Tehničkim informacijama "Pripremljena voda")
- Za kišnicu s pH vrijednošću ≥ 5.5

Tehnički podaci

Radna temperatura	-20 - +95 °C
Materijal	CrNiMo čelik 1.4401 (EN 10088)

Svojstva

- Odobrenje prema DVGW
- Model Geberit T4
- Potupni protok kroz kuglu i osnovno tijelo
- Učvršćenje ručice vijkom
- Poklopac ventila, zamjenjiv
- Kugla od PPSU-a
- Brtvljenje poklopca ventila od EPDM-a
- Brtvljenje kugle silikonom
- Pokazatelj stisnutosti
- Nestisnuto propušta
- Brtveni prsten od CIIR-a, crni
- Spojnica za stiskanje s prozirnou zaštitnim čepom

Opseg isporuke

- Oznake u boji (crvena, plava, zelena)

Br. art.	DN	DNV	d, ø [mm]	L [cm]	L1 [cm]	L2 [cm]	Z [cm]	PN [bar]	EUR/kom.
94952	12	15	15	10,4	5,9	9,2	3,2	16	66,56
94953	15	15	18	10,4	5,9	9,2	3,2	16	71,72
94954	20	20	22	11,6	6,2	9,2	3,7	16	84,97

Br. art.	DN	DNV	d, ø [mm]	L [cm]	L1 [cm]	L2 [cm]	Z [cm]	PN [bar]	EUR/kom.
94955	25	25	28	13,4	7,1	12,4	4,4	16	101,10
94956	32	32	35	15,4	7,6	12,4	5,1	16	127,80
94957	40	40	42	17,7	8,3	14,7	5,9	16	154,20
94958	50	50	54	20,6	9	14,7	6,8	16	186,30



- Kuglasti ventili su označeni s PN 10 na osnovnom tijelu prema DVGW i EN 13828
- Kuglasti ventili su odobreni do PN 16

Geberit Mapress kuglasti ventil, NPW, s ručicom za aktiviranje

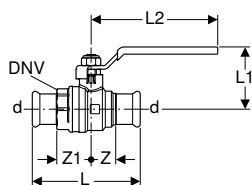

click & scan

Primjene

- Za rashladnu i ogrjevnu vodu bez sredstva za zaštitu od smrzavanja
- Za rashladnu i ogrjevnu vodu sa sredstvom za zaštitu od smrzavanja
- Za komprimirani zrak (razred čistoće ulja 0–3)
- Za instalacije s Geberit Mapress C-čelikom
- Za instalacije s Geberit Mapress inoxom
- Za instalacije s Geberit Mapress Therm

Svojstva

- Kugla od mesinga, kromirana
- Pokazatelj stisnutosti
- Nestisnuto propušta
- Brtveni prsten od CIIR-a, crni
- Spojnica za stiskanje s prozirnim zaštitnim čepom

Tehnički podaci

Radna temperatura	-20 – +120 °C
Materijal	mesing CW617N

Br. art.	DN	DNV	d, ø [mm]	L [cm]	L1 [cm]	L2 [cm]	Z [cm]	Z1 [cm]	PN [bar]	EUR/kom.
94922	12	15	15	7,7	4,4	8,5	1,7	2,4	16	14,57
94923	15	15	18	8	4,4	8,5	1,7	2,4	16	15,34
94924	20	20	22	8,9	5,2	10,6	2,1	2,9	16	19,73
94925	25	25	28	9,6	5,6	10,6	2,4	3,1	16	31,54
94926	32	32	35	10,9	6,1	10,6	2,7	3,4	16	39,41
94927	40	40	42	14,1	7,9	15,5	3,6	4,5	16	58,69
94928	50	50	54	15,7	9,4	17,5	3,9	4,8	16	79,03



- Kuglasti ventili su označeni s PN 10 na osnovnom tijelu prema DVGW i EN 13828
- Kuglasti ventili su odobreni do PN 16



Geberit Mapress kuglasti ventil, NPW, s produžetkom vretena

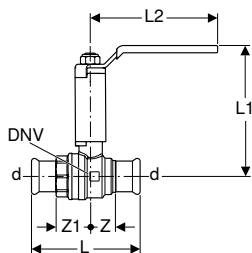

click & scan

Primjene

- Za rashladnu i ogrjevnu vodu bez sredstva za zaštitu od smrzavanja
- Za rashladnu i ogrjevnu vodu sa sredstvom za zaštitu od smrzavanja
- Za komprimirani zrak (razred čistoće ulja 0–3)
- Za instalacije s Geberit Mapress C-čelikom
- Za instalacije s Geberit Mapress inoxom
- Za instalacije s Geberit Mapress Therm

Svojstva

- Kugla od mesinga, kromirana
- Pokazatelj stisnutosti
- Nestisnuto propušta
- Brtveni prsten od CIIR-a, crni
- Spojnica za stiskanje s prozirnim zaštitnim čepom

Tehnički podaci

Radna temperatura	-20 – +120 °C
Materijal	mesing CW617N

Br. art.	DN	DNV	d, ø [mm]	L [cm]	L1 [cm]	L2 [cm]	Z [cm]	Z1 [cm]	PN [bar]	EUR/kom.
94962	12	15	15	7,7	10,4	8,5	1,7	2,4	16	33,13
94963	15	15	18	8	10,4	8,5	1,7	2,4	16	35,53
94964	20	20	22	8,9	11,7	10,6	2,1	2,9	16	39,83
94965	25	25	28	9,6	12,1	10,6	2,4	3,1	16	45,77
94966	32	32	35	10,9	12,6	10,6	2,7	3,4	16	58,43
94967	40	40	42	14,1	14	15	3,6	4,5	16	92,98
94968	50	50	54	15,7	15,5	17	3,9	4,8	16	116,90



- Kuglasti ventili su označeni s PN 10 na osnovnom tijelu prema DVGW i EN 13828
- Kuglasti ventili su odobreni do PN 16

Geberit Mapress inox kuglasti ventil, s ručicom za aktiviranje, s prirubnicom

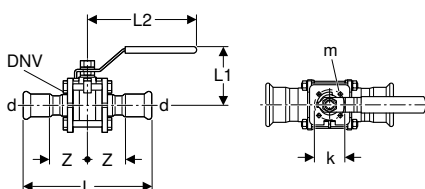

click & scan

Primjene

- Za rashladnu i ogrjevnu vodu bez sredstva za zaštitu od smrzavanja
- Za rashladnu i ogrjevnu vodu sa sredstvom za zaštitu od smrzavanja
- Za vodu za daljinsko grijanje ≤ 120 °C
- Za tehničke i industrijske vode
- Za pripremljenu vodu (područje primjene prema Tehničkim informacijama "Pripremljena voda")
- Za obrađenu i neobrađenu vodu s pH vrijednošću ≥ 5.5
- Za komprimirani zrak (razred čistoće ulja 0–3)

Svojstva

- Brtva vretena od PTFE-a
- Profilna brtva prirubnice i kugle od PTFE-a
- Ispunjava zahtjeve u skladu s TA Luft VDI 2440
- Priključna prirubnica za motor, u skladu s EN ISO 5211 (samo kod d = 76,1–108 mm)
- Ručica za aktiviranje podesive duljine (samo kod d = 108 mm)
- S mogućnošću zaključavanja
- Pokazatelj stisnutosti
- Nestisnuto propušta
- Brtveni prsten od CIIR-a, crni
- Spojnica za stiskanje s prozirnim zaštitnim čepom

Tehnički podaci

Radna temperatura	-20 – +120 °C
Materijal	CrNiMo čelik 1.4401 (EN 10088)

Br. art.	DN	DNV	d, ø [mm]	k [mm]	m [mm]	L [cm]	L1 [cm]	L2 [cm]	Z [cm]	PN [bar]	EUR/kom.
92100	12	15	15			12,2	5	9,3	4,1	40	75,94
92101	15	15	18			12,2	5	9,3	4,1	40	81,87
92102	20	20	22			13,3	5,6	10,3	4,5	40	106,50
92103	25	25	28			14,2	6,6	12,8	4,8	16	136,90

Br. art.	DN	DNV	d, ø [mm]	k [mm]	m [mm]	L [cm]	L1 [cm]	L2 [cm]	Z [cm]	PN [bar]	EUR/kom.
92104	32	32	35			17	7,5	12,8	5,9	16	167,20
92105	40	40	42			19,4	8,5	15,8	6,7	16	227,80
92106	50	50	54			22,1	9,6	15,8	7,5	16	303,70
92107	65	65	76,1	70	9	29,1	13,5	22,3	9,2	16	577,20
92108	80	80	88,9	70	9	33,3	14,5	35,8	10,6	16	850,10
92109	100	100	108	102	11	41,2	17,7	50	13,1	16	1457,00

Kuglasti ventili za ugradnju u zid S FlowFit priključcima za stiskanje

Geberit FlowFit ugradbeni kuglasti ventil s izolacijom i učvršćenjem

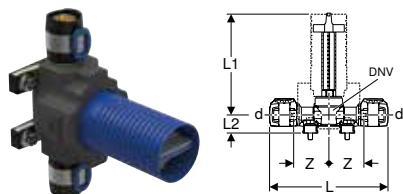

click & scan

Primjene

- Za hladnu i toplu vodu
- Za rashladnu i ogrjevnu vodu bez sredstva za zaštitu od smrzavanja
- Za rashladnu i ogrjevnu vodu sa sredstvom za zaštitu od smrzavanja
- Za pripremljenu vodu (područje primjene prema Tehničkim informacijama "Pripremljena voda")
- Za kišnicu s pH vrijednošću ≥ 5.5
- Za komprimirani zrak (razred čistoće ulja 0–3)
- Za podtlak
- Za inertne plinove (npr. dušik)
- Za Geberit Duofix i Geberit GIS montažne ploče
- Za masivne i suhomontažne konstrukcije

Svojstva

- Odobrenje prema DVGW
- Model Geberit K4
- Potupni protok kroz kuglu i osnovno tijelo
- Pričvrstne točke za okrugle rupe $\varnothing 60$ mm
- Poklopac ventila s kuglom i brtvama, zamjenjiv
- S ugradbenim aktiviranjem odvrtanjem
- Bez olova
- Kugla od PPSU-a
- Brtvljenje poklopca ventila od EPDM-a
- Brtvljenje kugle silikonom
- Nestisnuto propušta
- O-prsten od EPDM-a
- Spojnica na stiskanje s prozirnrom zaštitnom kapicom

Br. art.	DN	DNV	d, ø [mm]	L [cm]	L1 [cm]	L2 [cm]	Z [cm]	K [cm]	PN [bar]	EUR/kom.
619.890.00.1	12	8	16	16	12,5	2,5	4,7	7,3	10	71,42
619.891.00.1	15	15	20	16	12,7	2,5	4,7	7,3	10	86,72
619.892.00.1	20	20	25	16	12,7	2,5	4,7	7,3	10	96,94

Pribor

- Geberit set ručke za aktiviranje za ugradbeni kuglasti ventil → str. 459
- Geberit pokrovna rozeta za ugradbeni kuglasti ventil → str. 459



Geberit FlowFit ugradbeni kuglasti ventil s izolacijom

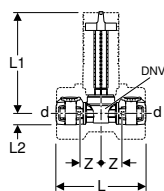

click & scan

Primjene

- Za hladnu i toplu vodu
- Za rashladnu i ogrjevnu vodu bez sredstva za zaštitu od smrzavanja
- Za rashladnu i ogrjevnu vodu sa sredstvom za zaštitu od smrzavanja
- Za pripremljenu vodu (područje primjene prema Tehničkim informacijama "Pripremljena voda")
- Za kišnicu s pH vrijednošću ≥ 5.5
- Za komprimirani zrak (razred čistoće ulja 0–3)
- Za podtlak
- Za inertne plinove (npr. dušik)
- Za Geberit Duofix i Geberit GIS montažne ploče
- Za masivne i suhomontažne konstrukcije

Tehnički podaci

Materijal	Bezolovna silicijska bronca
Izolacijski materijal	EPP
Debljina izolacije	10 mm
Toplinska provodljivost izolacije	0,035 W/(m·K)

Svojstva

- Odobrenje prema DVGW
- Model Geberit K4
- Potupni protok kroz kuglu i osnovno tijelo
- Pričvrstne točke za okrugle rupe $\varnothing 60$ mm
- Poklopac ventila s kuglom i brtvama, zamjenjiv
- S ugradbenim aktiviranjem odvrtanjem
- Bez olova
- Kugla od PPSU-a
- Brtvljenje poklopca ventila od EPDM-a
- Brtvljenje kugle silikonom
- Nestisnuto propušta
- O-prsten od EPDM-a
- Spojnica na stiskanje s prozirnom zaštitnom kapicom

Opseg isporuke

- Ugradbeno aktiviranje odvrtanjem
- Produžetak vretena
- Građevinska zaštita okrugla, može se skratiti
- Zaštitni čepovi s ispuštenim elementom za označavanje

Br. art.	DN	DNV	d, \varnothing [mm]	L [cm]	L1 [cm]	Z [cm]	K [cm]	PN [bar]	EUR/kom.
619.870.00.1	12	8	16	11,9	12,5	2,7	7,3	10	56,66
619.871.00.1	15	15	20	12,1	12,7	2,8	7,3	10	72,09
619.872.00.1	20	20	25	12,2	12,7	2,8	7,3	10	82,41

Pribor

- Geberit set ručke za aktiviranje za ugradbeni kuglasti ventil → str. 459
- Geberit pokrovna rozeta za ugradbeni kuglasti ventil → str. 459

Geberit FlowFit ugradbeni kuglasti ventil

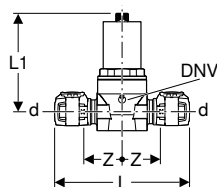

click & scan

Primjene

- Pregled primjene – Geberit FlowFit → str. 191

Tehnički podaci

Materijal	Bezolovna silicijska bronca
-----------	-----------------------------

Svojstva

- Odobrenje prema DVGW
- Model Geberit K4
- Potupni protok kroz kuglu i osnovno tijelo
- Kromirani vidljivi dijelovi
- Poklopac ventila, zamjenjiv
- Kugla od PPSU-a
- Brtvljenje poklopca ventila od EPDM-a
- Brtvljenje kugle silikonom
- Nestisnuto propušta
- O-prsten od EPDM-a
- Spojnica na stiskanje s prozirnom zaštitnom kapicom

Br. art.	Boja / površina	DN	DNV	d, \varnothing [mm]	L [cm]	L1 [cm]	Z [cm]	PN [bar]	EUR/kom.
619.860.21.5	krom / sjajno	12	8	16	11,8	7,5	2,7	10	29,40
619.861.21.5	krom / sjajno	15	15	20	12,1	7,7	2,8	10	33,46
619.862.21.5	krom / sjajno	20	15	25	12,1	7,7	2,8	10	41,57

Pribor

- Geberit set pokrovne rozete za ugradbeni kuglasti ventil → str. 460
- Geberit set ručke za aktiviranje za ugradbeni kuglasti ventil → str. 459



- Za dodatnu narudžbu: Geberit set prekrivnih rozeta za ugradbeni kuglasti ventil ili Geberit set ručica za aktiviranje za ugradbeni kuglasti ventil

Geberit set ručke za aktiviranje za ugradbeni kuglasti ventil

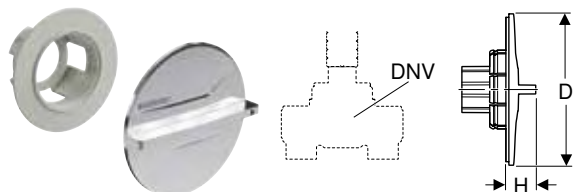

click & scan

Svojstva

- Kromirano

Opseg isporuke

- Ručica za aktiviranje, kromirana
- Držač s natičnim vretenom i uglavnom čahurom
- Oznake u boji (crvena, plava)

Br. art.	Boja / površina	DNV	D [cm]	H [cm]	EUR/kom.
610.089.21.1	krom / sjajno	15 / 20	7,5	1,5	25,88

Geberit pokrovna rozeta za ugradbeni kuglasti ventil

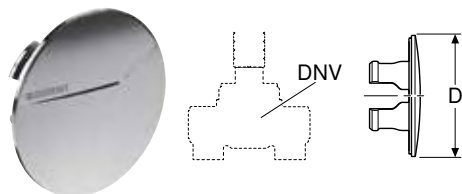

click & scan

Svojstva

- Kromirano

Br. art.	Boja / površina	DNV	D [cm]	EUR/kom.
610.090.21.1	krom / sjajno	15 / 20	7,5	21,10

Geberit set ručke za aktiviranje za ugradbeni kuglasti ventil

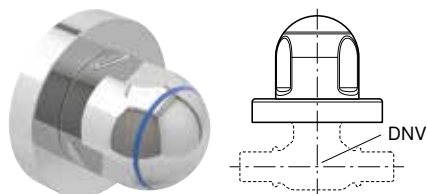

click & scan

Svojstva

- Kromirano

Opseg isporuke

- Ručica za aktiviranje, kromirana
- Pokrovna rozeta, kromirana
- Vijak
- Oznake u boji (crvena, plava)

Br. art.	Boja / površina	DNV	EUR/kom.
242.284.21.2	krom / sjajno	8 / 15 / 20	27,42



Cijevne armature

Kuglasti ventili za ugradnju u zid
Sa Mepla priključcima

Geberit set pokrovne rozete za ugradbeni kuglasti ventil

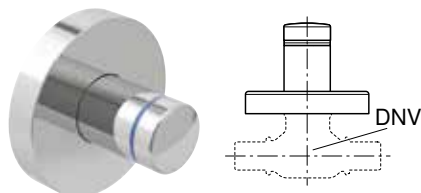

click & scan

Svojstva

- Kromirano

Opseg isporuke

- Pokrovna rozeta s krajnjim zatvaračem, kromirana
- Oznake u boji (crvena, plava)
- Ključ

Br. art.	Boja / površina	DNV	EUR/kom.
241.083.21.1	krom / sjajno	8 / 15 / 20	11,53

Sa Mepla priključcima

Geberit Mepla ugradbeni kuglasti ventili

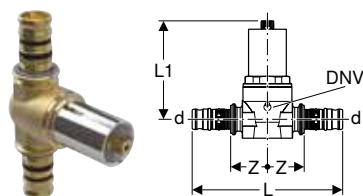

click & scan

Primjene

- Pregled primjene – Geberit Mepla → str. 251

Tehnički podaci

Materijal	mesing CW617N
-----------	---------------

Svojstva

- Odobrenje prema DVGW
- Model Geberit K4
- Potupni protok kroz kuglu i osnovno tijelo
- Kromirani vidljivi dijelovi
- Poklopac ventila, zamjenjiv
- Kugla od PPSU-a
- Brtvljenje poklopca ventila od EPDM-a
- Brtvljenje kugle silikonom
- Nestisnuto propušta
- O-prsten od EPDM-a
- Nazuvica za spajanje stiskanjem s prozirnom zaštitnom kapom

Br. art.	Boja / površina	DN	DNV	d, ø [mm]	L [cm]	L1 [cm]	Z [cm]	PN [bar]	EUR/kom.
611.011.21.5	krom / sjajno	12	8	16	10,1	7,5	2,4	10	25,35
612.011.21.5	krom / sjajno	15	15	20	10,7	7,6	2,5	10	29,40
613.011.21.5	krom / sjajno	20	15	26	11,7	7,6	2,5	10	33,46

Pribor

- Geberit set ručke za aktiviranje za ugradbeni kuglasti ventil → str. 459
- Geberit set pokrovne rozete za ugradbeni kuglasti ventil → str. 460



- Za dodatnu narudžbu: Geberit set prekrivnih rozeta za ugradbeni kuglasti ventil ili Geberit set ručica za aktiviranje za ugradbeni kuglasti ventil

Geberit set ručke za aktiviranje za ugradbeni kuglasti ventil

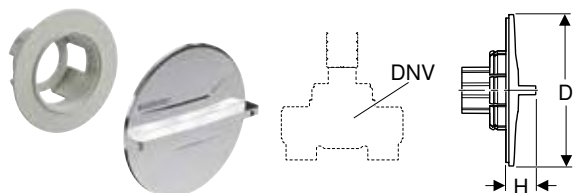

click & scan

Svojstva

- Kromirano

Opseg isporuke

- Ručica za aktiviranje, kromirana
- Držač s natičnim vretenom i uglavnom čahurom
- Oznake u boji (crvena, plava)

Br. art.	Boja / površina	DNV	D [cm]	H [cm]	EUR/kom.
610.089.21.1	krom / sjajno	15 / 20	7,5	1,5	25,88

Geberit pokrovna rozeta za ugradbeni kuglasti ventil

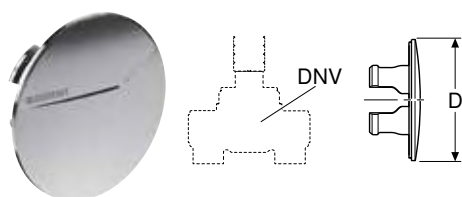

click & scan

Svojstva

- Kromirano

Br. art.	Boja / površina	DNV	D [cm]	EUR/kom.
610.090.21.1	krom / sjajno	15 / 20	7,5	21,10

Geberit set ručke za aktiviranje za ugradbeni kuglasti ventil

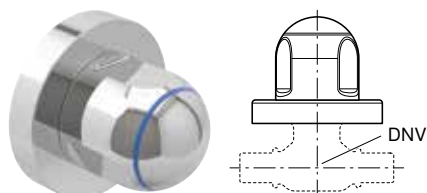

click & scan

Svojstva

- Kromirano

Opseg isporuke

- Ručica za aktiviranje, kromirana
- Pokrovna rozeta, kromirana
- Vijak
- Oznake u boji (crvena, plava)

Br. art.	Boja / površina	DNV	EUR/kom.
242.284.21.2	krom / sjajno	8 / 15 / 20	27,42

Geberit set pokrovne rozete za ugradbeni kuglasti ventil

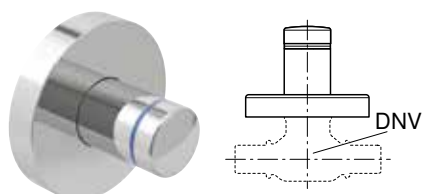

click & scan

Svojstva

- Kromirano

Opseg isporuke

- Pokrovna rozeta s krajnjim zatvaračem, kromirana
- Oznake u boji (crvena, plava)
- Ključ

Br. art.	Boja / površina	DNV	EUR/kom.
241.083.21.1	krom / sjajno	8 / 15 / 20	11,53

S priključcima Compact

Geberit set ručke za aktiviranje za ugradbeni kuglasti ventil

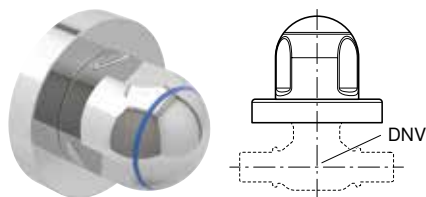

click & scan

Svojstva

- Kromirano

Opseg isporuke

- Ručica za aktiviranje, kromirana
- Pokrovna rozeta, kromirana
- Vijak
- Oznake u boji (crvena, plava)

Br. art.	Boja / površina	DNV	EUR/kom.
242.284.21.2	krom / sjajno	8 / 15 / 20	27,42

Geberit set pokrovne rozete za ugradbeni kuglasti ventil

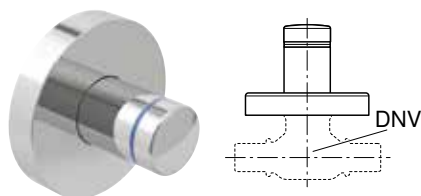

click & scan

Svojstva

- Kromirano

Opseg isporuke

- Pokrovna rozeta s krajnjim zatvaračem, kromirana
- Oznake u boji (crvena, plava)
- Ključ

Br. art.	Boja / površina	DNV	EUR/kom.
241.083.21.1	krom / sjajno	8 / 15 / 20	11,53

Sa Mapress priključcima

Geberit Mapress ugradbeni kuglasti ventil

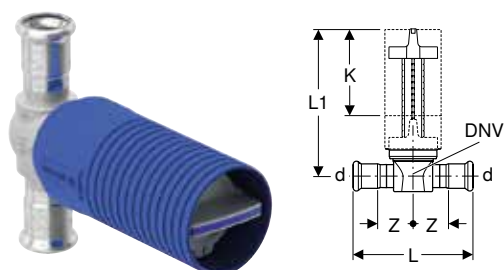

click & scan

Primjene

- Za hladnu i toplu vodu
- Za rashladnu i ogrjevnu vodu bez sredstva za zaštitu od smrzavanja
- Za rashladnu i ogrjevnu vodu sa sredstvom za zaštitu od smrzavanja
- Za pripremljenu vodu (područje primjene prema Tehničkim informacijama "Pripremljena voda")
- Za kišnicu s pH vrijednošću ≥ 5.5
- Za komprimirani zrak (razred čistoće ulja 0-3)
- Za podtlak
- Za inertne plinove (npr. dušik)

Svojstva

- Odobrenje prema DVGW
- Model Geberit K4
- Potupni protok kroz kuglu i osnovno tijelo
- Poklopac ventila s kuglom i brtvama, zamjenjiv
- S ugradbenim aktiviranjem odvrtanjem
- Osnovno tijelo od inoxa
- Gornji dio od bronce
- Kugla od PPSU-a
- Brtvljenje poklopca ventila od EPDM-a
- Brtvljenje kugle silikonom
- Pokazatelj stisnutosti
- Nestisnuto propušta
- Brtveni prsten od CIIR-a, crni
- Spojnica za stiskanje s prozirnim zaštitnim čepom

Tehnički podaci

Radna temperatura	0–95 °C
Materijal	CrNiMo čelik 1.4401 (EN 10088)

Opseg isporuke

- Ugradbeno aktiviranje odvrtanjem
- Produžetak vretena
- Građevinska zaštita okrugla, može se skratiti
- Zaštitni čepovi s ispušćenim elementom za označavanje

Br. art.	DN	DNV	d, ø [mm]	L [cm]	L1 [cm]	Z [cm]	K [cm]	PN [bar]	EUR/kom.
94912	12	15	15	10,4	12,6	3,2	7,3	10	66,56
94913	15	15	18	10,3	12,6	3,2	7,3	10	68,12
94914	20	20	22	11,7	12,6	3,8	7,3	10	84,97

Naručuje se dodatno

- Geberit pokrovna rozeta za ugradbeni kuglasti ventil → str. 459
- Geberit set ručke za aktiviranje za ugradbeni kuglasti ventil → str. 459

Geberit pokrovna rozeta za ugradbeni kuglasti ventil

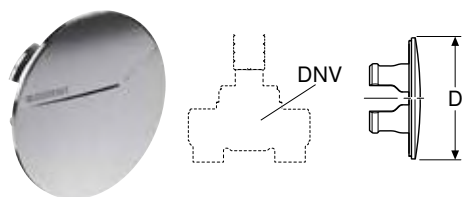

click & scan

Svojstva

- Kromirano

Br. art.	Boja / površina	DNV	D [cm]	EUR/kom.
610.090.21.1	krom / sjajno	15 / 20	7,5	21,10

Geberit set ručke za aktiviranje za ugradbeni kuglasti ventil

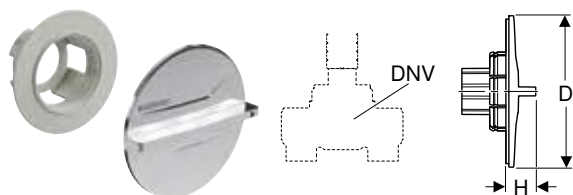

click & scan

Svojstva

- Kromirano

Opseg isporuke

- Ručica za aktiviranje, kromirana
- Držač s natičnim vretenom i uglavnom čahurom
- Oznake u boji (crvena, plava)

Br. art.	Boja / površina	DNV	D [cm]	H [cm]	EUR/kom.
610.089.21.1	krom / sjajno	15 / 20	7,5	1,5	25,88



S navojnim priključcima

Geberit ugradbeni kuglasti ventil s učvršćenjem

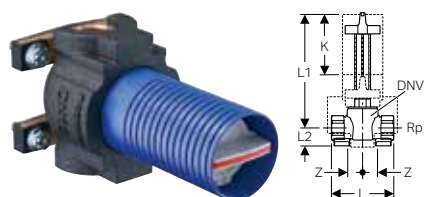

click & scan

Primjene

- Za hladnu i toplu vodu
- Za rashladnu i ogrjevnu vodu bez sredstva za zaštitu od smrzavanja
- Za rashladnu i ogrjevnu vodu sa sredstvom za zaštitu od smrzavanja
- Za pripremljenu vodu (područje primjene prema Tehničkim informacijama "Pripremljena voda")
- Za kišnicu s pH vrijednošću ≥ 5.5
- Za morsku vodu
- Za komprimirani zrak (razred čistoće ulja 0-3)
- Za podtlak
- Za inertne plinove (npr. dušik)
- Za Geberit Duofix i Geberit GIS montažne ploče
- Za masivne i suhomontažne konstrukcije

Svojstva

- Odobrenje prema DVGW
- Model Geberit K4
- Potupni protok kroz kuglu i osnovno tijelo
- Pričvrstne točke za okrugle rupe $\varnothing 60$ mm
- Poklopac ventila s kuglom i brtvama, zamjenjiv
- S ugradbenim aktiviranjem odvrtanjem
- Bez olova
- Kugla od PPSU-a
- Brtvljenje poklopca ventila od EPDM-a
- Brtvljenje kugle silikonom

Opseg isporuke

- Ugradbeno aktiviranje odvrtanjem
- Produžetak vretena
- Građevinska zaštita okrugla, može se skratiti
- Zaštitni čepovi s ispušćenim elementom za označavanje

Tehnički podaci

Radna temperatura	0-90 °C
Materijal	Bronca / silicijska bronca bez olova
Izolacijski materijal	EPP
Debljina izolacije	10 mm
Toplinska provodljivost izolacije	0,035 W/(m·K)

Br. art.	DN	DNV	Rp ["]	L [cm]	L1 [cm]	L2 [cm]	Z [cm]	K [cm]	PN [bar]	EUR/kom.
616.042.00.1	15	15	1/2	7,5	12,7	2,2	2,3	7,3	10	64,47
616.043.00.1	20	20	3/4	7,5	12,7	2,2	2,1	7,3	10	74,38

Pribor

- Geberit set ručke za aktiviranje za ugradbeni kuglasti ventil → str. 459
- Geberit pokrovna rozeta za ugradbeni kuglasti ventil → str. 459

Geberit pokrovna rozeta za ugradbeni kuglasti ventil

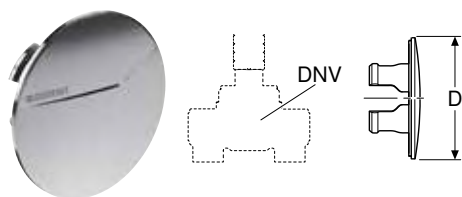

click & scan

Svojstva

- Kromirano

Br. art.	Boja / površina	DNV	D [cm]	EUR/kom.
610.090.21.1	krom / sjajno	15 / 20	7,5	21,10

Geberit set ručke za aktiviranje za ugradbeni kuglasti ventil

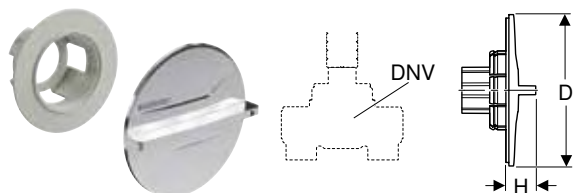

click & scan

Svojstva

- Kromirano

Opseg isporuke

- Ručica za aktiviranje, kromirana
- Držač s natičnim vretenom i uglavnom čahurom
- Oznake u boji (crvena, plava)

Br. art.	Boja / površina	DNV	D [cm]	H [cm]	EUR/kom.
610.089.21.1	krom / sjajno	15 / 20	7,5	1,5	25,88

Zaporne i razdjelne jedinice za ugradnju u zid

S priključcima Compact

Geberit zaporna jedinica

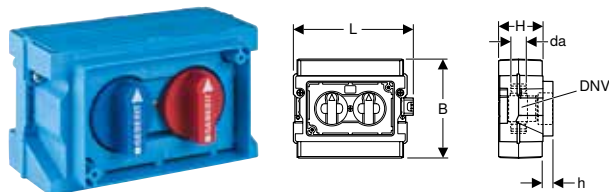

click & scan

Primjene

- Za hladnu i toplu vodu
- Za ugradnju u zid

Tehnički podaci

Radna temperatura	0-95 °C
Materijal	mesing CW617N

Svojstva

- Odobrenje prema DVGW
- Potupni protok kroz kuglu i osnovno tijelo
- Poklopac ventila, zamjenjiv
- Kugla od PPSU-a
- Brtvljenje poklopca ventila od EPDM-a
- Brtvljenje kugle silikonom
- Otvori prethodno izrađeni

Opseg isporuke

- 2 pričvrсна kutnika
- Pričvrсни materijal
- Građevinska zaštita

Br. art.	DN	DNV	a [cm]	da, ø [mm]	L [cm]	B [cm]	H [cm]	h [cm]	PN [bar]	EUR/kom.
612.411.00.2	15	15	5	21	15,3	13,4	6	1,4	10	63,38

Pribor

- Geberit FlowFit prijelazni komad na Compact → str. 209
- Geberit Mepla prijelazni komad na Compact → str. 265
- Geberit razdjelnik Compact → str. 467
- Geberit čep Compact → str. 467



Geberit zaporna jedinica i razdjelnik

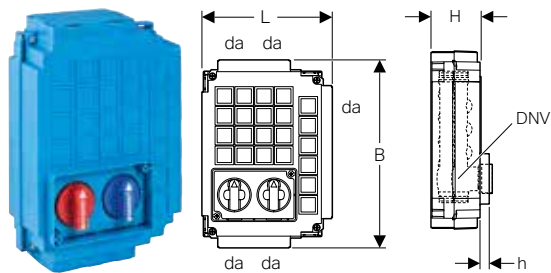

click & scan

Primjene

- Za hladnu i toplu vodu
- Za ugradnju u zid

Tehnički podaci

Radna temperatura	0–95 °C
Materijal	mesing CW617N

Svojstva

- Odobrenje prema DVGW
- Pet prijelaznih komada na razdjelnik, hladna voda
- Četiri prijelazna komada na razdjelnik, topla voda
- Potupni protok kroz kuglu i osnovno tijelo
- Poklopac ventila, zamjenjiv
- Kugla od PPSU-a
- Brtvljenje poklopca ventila od EPDM-a
- Brtvljenje kugle silikonom
- Otvori prethodno izrađeni

Opseg isporuke

- 4 pričvrсна kutnika
- Pričvrсни materijal
- Građevinska zaštita

Br. art.	DN	DNV	da, ø [mm]	L [cm]	B [cm]	H [cm]	h [cm]	PN [bar]	EUR/kom.
612.421.00.2	15	15	21	18	25,7	7	1,4	10	142,60

Pribor

- Geberit FlowFit prijelazni komad na Compact → str. 209
- Geberit Mepla prijelazni komad na Compact → str. 265
- Geberit razdjelnik Compact → str. 467
- Geberit čep Compact → str. 467

Geberit razdjelnik s pojedinačnim zatvaranjima

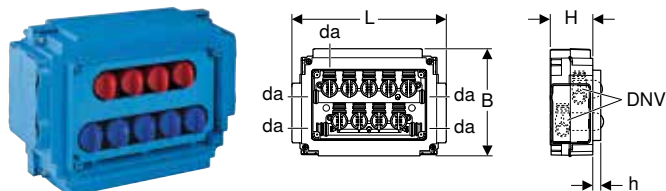

click & scan

Primjene

- Za hladnu i toplu vodu
- Za ugradnju u zid

Tehnički podaci

Radna temperatura	0–95 °C
Materijal	mesing CW617N

Svojstva

- Odobrenje prema DVGW
- Pet prijelaznih komada na razdjelnik, hladna voda
- Četiri prijelazna komada na razdjelnik, topla voda
- Potupni protok kroz kuglu i osnovno tijelo
- Poklopac ventila, zamjenjiv
- Kugla od PPSU-a
- Brtvljenje poklopca ventila od EPDM-a
- Brtvljenje kugle silikonom
- Otvori prethodno izrađeni

Opseg isporuke

- 4 pričvrсна kutnika
- Pričvrсни materijal
- Građevinska zaštita

Br. art.	DN	DNV	da, ø [mm]	L [cm]	B [cm]	H [cm]	h [cm]	PN [bar]	EUR/kom.
612.450.00.2	15	10	21	26,1	18,2	7	1,4	10	221,40

Pribor

- Geberit FlowFit prijelazni komad na Compact → str. 209
- Geberit Mepla prijelazni komad na Compact → str. 265
- Geberit čep Compact → str. 467

Geberit razdjelnik Compact

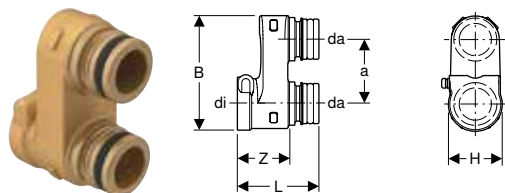

click & scan

Primjene

- Za kućnu tehniku, industriju i brodogradnju
- Pregled primjene – Geberit Mepla → str. 251

Svojstva

- Demontažno
- O-prsten od EPDM-a

Tehnički podaci

Materijal	mesing CW617N
-----------	---------------

Br. art.	DN	a [cm]	da, ø [mm]	di, ø [mm]	L [cm]	B [cm]	H [cm]	Z [cm]	Broj odvoda	EUR/kom.
612.446.00.1	15	3,4	21	21	4,2	6	2,8	2,7	2	17,87

Geberit čep Compact

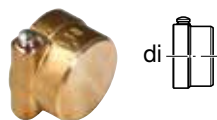

click & scan

Primjene

- Za kućnu tehniku, industriju i brodogradnju
- Za trajno zatvaranje Geberit priključaka Compact
- Pregled primjene – Geberit Mepla → str. 251

Svojstva

- Demontažno

Tehnički podaci

Materijal	mesing CW617N
-----------	---------------

Br. art.	DN	di, ø [mm]	EUR/kom.
612.431.00.1	15	21	6,37



Nepovratni ventili

Sa Mapress priključcima

Geberit Mapress inox nepovratni ventil, s priрубnicom

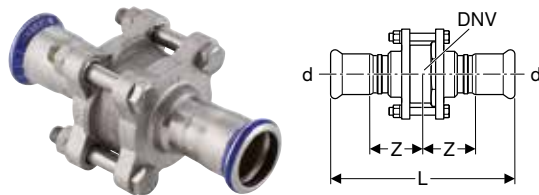

click & scan

Primjene

- Za rashladnu i ogrjevnu vodu bez sredstva za zaštitu od smrzavanja
- Za rashladnu i ogrjevnu vodu sa sredstvom za zaštitu od smrzavanja
- Za vodu za daljinsko grijanje $\leq 120\text{ }^{\circ}\text{C}$
- Za tehničke i industrijske vode
- Za pripremljenu vodu (područje primjene prema Tehničkim informacijama "Pripremljena voda")
- Za obrađenu i neobrađenu vodu s pH vrijednošću ≥ 5.5

Svojstva

- Brtva ventila od PTFE-a
- Profilna brtva priрубnice od PTFE-a
- Pokazatelj stisnutosti
- Nestisnuto propušta
- Brtveni prsten od CIIR-a, crni
- Spojnica za stiskanje s prozirnim zaštitnim čepom

Tehnički podaci

Radna temperatura	-20 – +120 °C
Materijal	CrNiMo čelik 1.4401 (EN 10088)

Br. art.	DN	DNV	d, \varnothing [mm]	L [cm]	Z [cm]	PN [bar]	EUR/kom.
92140	12	15	15	11,1	3,8	40	130,70
92142	20	20	22	12	3,9	40	164,10
92143	25	25	28	12,6	4	16	197,60
92144	32	32	35	14,7	4,8	16	243,10
92145	40	40	42	16,7	5,3	16	288,60
92146	50	50	54	18,5	5,8	16	446,50
92147	65	65	76,1	25,5	7,5	16	789,40
92148	80	80	88,9	28,5	8,3	16	1168,70
92149	100	100	108	34,6	9,8	16	1608,60

Vodomjer za ugradnju u zid

S navojnim priključcima

Geberit pokrovna rozeta za ugradbeni kuglasti ventil

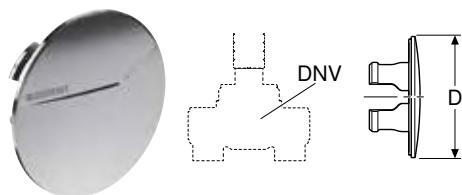

click & scan

Svojstva

- Kromirano

Br. art.	Boja / površina	DNV	D [cm]	EUR/kom.
610.090.21.1	krom / sjajno	15 / 20	7,5	21,10

Geberit set ručke za aktiviranje za ugradbeni kuglasti ventil

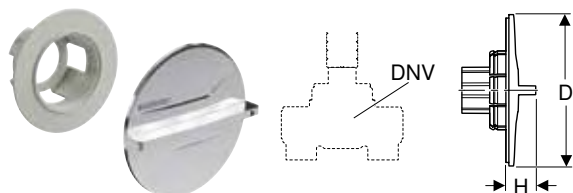

click & scan

Svojstva

- Kromirano

Opseg isporuke

- Ručica za aktiviranje, kromirana
- Držač s natičnim vretenom i uglavnom čahurom
- Oznake u boji (crvena, plava)

Br. art.	Boja / površina	DNV	D [cm]	H [cm]	EUR/kom.
610.089.21.1	krom / sjajno	15 / 20	7,5	1,5	25,88

Odzračni ventili za grijanje

Ventili za brzo odzračivanje

Geberit ventil za brzo odzračivanje NPW

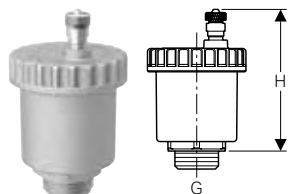

click & scan

Primjene

- Za rashladnu i ogrjevnu vodu bez sredstva za zaštitu od smrzavanja

Tehnički podaci

Radni tlak	≤ 10 bar
Temperatura vode maks.	110 °C
Materijal	mesing CB753S

Svojstva

- Poniklano
- Tlak pražnjenja maksimalno 6 bara
- Opruga od inoxa
- Plovak od PE-a
- Brtva od EPDM-a

Br. art.	DN	G ["]	H [cm]	EUR/kom.
652.438.22.1	15	1/2	6,7	14,98

Geberit nepovratni ventil, NPW, za ventil za brzo odzračivanje



click & scan

Primjene

- Za rashladnu i ogrjevnu vodu bez sredstva za zaštitu od smrzavanja

Tehnički podaci

Temperatura vode maks.	110 °C
Materijal	mesing CW617N

Svojstva

- Omogućuje zamjenu ventila za brzo odzračivanje bez pražnjenja kruga grijanja
- Poniklano
- Brtva od EPDM-a

Br. art.	DN	G ["]	H [cm]	EUR/kom.
652.435.22.1	15	1/2	1,4	7,19





Podno grijanje ili hlađenje

Sistemske cijevi.....	472
Asortiman razdjelnika.....	473
Razdjelnici za podno grijanje.....	473
Ventili za brzo odzračivanje.....	474



Sistemske cijevi

Geberit Mepla višeslojna sistemska cijev, MeplaTherm, u kolutu

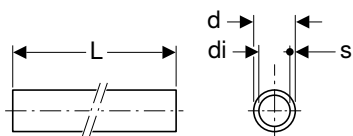

click & scan

Primjene

- Za kućnu tehniku, industriju i brodogradnju
- Pregled primjene – Geberit Mepla → str. 251

Tehnički podaci

Materijal	PE-RT II / Al / PE-RT II
Hrapavost	7 μm
Toplinska rastezljivost	0,026 mm/(m·K)
Toplinska provodljivost cijevi	0,43 W/(m·K)

Svojstva

- Stabilan oblik
- Može se ručno savijati
- Difuzna nepropusnost
- Izvana bijelo
- Kraj cijevi s prozirnim zaštitnim čepom

Br. art.	DN	d, ø [mm]	di, ø [mm]	s [mm]	L [m]	EUR/m
601.230.00.1	12	16	11,5	2,25	100	2,75
601.230.00.2	12	16	11,5	2,25	200	2,11

Pribor

- Geberit Mepla škare → str. 510
- Geberit Mepla alat za uklanjanje srha i kalibriranje → str. 511

Geberit jednoslojna sistemska cijev s EVOH-om, NPW, u kolutu

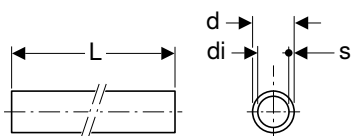

click & scan

Primjene

- Za podno grijanje

Tehnički podaci

Materijal	PE-RT II / EVOH
Hrapavost	7 μm
Toplinska rastezljivost	0,18 mm/(m·K)
Toplinska provodljivost cijevi	0,4 W/(m·K)

Svojstva

- Može se ručno savijati
- Difuzna nepropusnost
- Izvana prozirno
- Ispunjava zahtjeve prema EN ISO 22391-2
- Ispunjava zahtjeve prema DIN 4726

Br. art.	DN	d, ø [mm]	di, ø [mm]	s [mm]	L [m]	EUR/m
617.170.00.1	12	16	12	2	120	1,07
617.180.00.1	12	16	12	2	240	1,06
617.190.00.1	12	16	12	2	600	1,06
617.171.00.1	15	20	16	2	120	1,84
617.181.00.1	15	20	16	2	240	1,84

Geberit višeslojna sistemska cijev, Therm, u kolutu

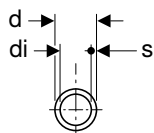

click & scan

Primjene

- Za Geberit FlowFit
- Pregled primjene – Geberit FlowFit → str. 191

Tehnički podaci

Materijal	PE-RT II / Al / PE-RT II
Hrapavost	7 μm
Toplinska rastezljivost	0,026 mm/(m·K)
Toplinska provodljivost cijevi	0,41 W/(m·K)

Svojstva

- Stabilan oblik
- Može se ručno savijati
- Difuzna nepropusnost
- Izvana bijelo
- Kraj cijevi s prozirnim zaštitnim čepom

Br. art.	DN	d, ø [mm]	di, ø [mm]	s [mm]	L [m]	EUR/m
619.130.00.1	12	16	12	2	120	2,14
619.131.00.1	12	16	12	2	250	1,76
619.133.00.1	15	20	16	2	100	2,79

Pribor

- Geberit cijevni rezač za višeslojne cijevi → str. 495
- Geberit FlowFit alat za kalibraciju → str. 496

Asortiman razdjelnika

Razdjelnici za podno grijanje

Geberit FlowFit navojni priključak za Euro konus, za sistemske cijevi ML / PB



click & scan

Primjene

- Za Geberit višeslojne sistemske cijevi
- Za Geberit sistemske cijevi PB
- Za Geberit jednoslojne sistemske cijevi
- Prikladno isključivo za grijanje i hlađenje
- Pregled primjene – Geberit FlowFit → str. 191

Svojstva

- Navojni stezni prsten
- Navojna matica od mesinga, poniklana
- Bez olova
- O-prsten od EPDM-a

Tehnički podaci

Materijal	mesing poniklan
-----------	-----------------

Br. art.	Boja / površina	DN	d, ø [mm]	G ["]	SW [mm]	EUR/kom.
619.055.00.1	poniklano	12 / 20	16	3/4	27	2,65
619.056.00.1	poniklano	15 / 20	20	3/4	27	2,65

Geberit Mepla navojni priključak za Euro konus

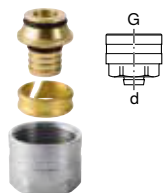

click & scan

Primjene

- Za Geberit Mepla višeslojne sistemske cijevi
- Pregled primjene – Geberit Mepla → str. 251

Tehnički podaci

Materijal	mesing CW617N
-----------	---------------

Svojstva

- Navojni stezni prsten
- Navojna matica od mesinga, poniklana
- O-prsten od EPDM-a

Opseg isporuke

- Set od 2 komada

Br. art.	DN	d, ø [mm]	G ["]	SW [mm]	EUR/kom.
641.534.22.2	12 / 20	16	3/4	27	3,54



- Stegnuti moment ključem silom 35–40 Nm

Ventili za brzo odzračivanje

Geberit ventil za brzo odzračivanje NPW

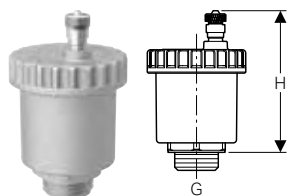

click & scan

Primjene

- Za rashladnu i ogrjevnu vodu bez sredstva za zaštitu od smrzavanja

Tehnički podaci

Radni tlak	≤ 10 bar
Temperatura vode maks.	110 °C
Materijal	mesing CB753S

Svojstva

- Poniklano
- Tlak pražnjenja maksimalno 6 bara
- Opruga od inoxa
- Plovak od PE-a
- Brtva od EPDM-a

Br. art.	DN	G ["]	H [cm]	EUR/kom.
652.438.22.1	15	1/2	6,7	14,98

Geberit nepovratni ventil, NPW, za ventil za brzo odzračivanje



click & scan

Primjene

- Za rashladnu i ogrjevnu vodu bez sredstva za zaštitu od smrzavanja

Tehnički podaci

Temperatura vode maks.	110 °C
Materijal	mesing CW617N

Svojstva

- Omogućuje zamjenu ventila za brzo odzračivanje bez pražnjenja kruga grijanja
- Poniklano
- Brtva od EPDM-a

Br. art.	DN	G ["]	H [cm]	EUR/kom.
652.435.22.1	15	1/2	1,4	7,19





Alati

Uređaji za stiskanje	480
Kompatibilnost uređaja za stiskanje [1]	480
Kompatibilnost uređaja za stiskanje [2]	481
Kompatibilnost uređaja za stiskanje [2XL].....	485
Alati za Geberit FlowFit	488
Pregled asortimana – Geberit FlowFit kompatibilnost [1] i [2]	488
Ručni alati za stiskanje	490
Kompatibilnost alata za stiskanje [1]	491
Kompatibilnost alata za stiskanje [2]	493
Alati za obradu cijevi	495
Čepovi za tlačnu probu	498
Oprema za ispitivanje	499
Uređaji za stiskanje s alatima	500
Pribor	500
Alati za Geberit Mepla.....	504
Pregled asortimana – Geberit Mepla kompatibilnost [1] i [2]	504
Ručni alati za stiskanje	506
Kompatibilnost alata za stiskanje [1]	507
Kompatibilnost alata za stiskanje [2]	508
Alati za obradu cijevi	510
Čepovi za tlačnu probu	514
Oprema za ispitivanje	514
Pribor	514



Alati za Geberit Mapress.....	516
Pregled asortimana – Geberit Mapress kompatibilnost [1], [2], [2XL] i [4].....	516
Pregled asortimana – Obujmice za stiskanje Geberit.....	519
Kompatibilnost alata za stiskanje [1]	519
Kompatibilnost alata za stiskanje [2]	521
Kompatibilnost alata za stiskanje [1] / [2].....	525
Kompatibilnost alata za stiskanje [2XL]	525
Kompatibilnost alata za stiskanje [3].....	527
Alati za obradu cijevi	528
Čepovi za tlačnu probu.....	530
Oprema za ispitivanje	530
Pribor	530
Alati za Geberit Silent-db20 / Geberit PE.....	531
Alati za električno zavarivanje	531
Pribor za alate za električno zavarivanje	532
Alati za sučeono zavarivanje.....	533
Pregled asortimana – Alati za sučeono zavarivanje Geberit	533
Pribor za alate za sučeono zavarivanje.....	536
Pregled pribora – Ručna i električna blanja Geberit.....	536
Alati za obradu cijevi	547
Pribor za alate za obradu cijevi.....	552
Pomagala	553
Daljinski upravljači.....	553



Uređaji za stiskanje

Kompatibilnost uređaja za stiskanje [1]

Geberit ACO 103plus uređaj za stiskanje [1], 230 V, u kovčegu



click & scan

Primjene

- Za stiskanje Geberit sistema stiskanja

Tehnički podaci

Nazivna sila	19 kN
Stupanj zaštite	IP20
Nazivni napon	230 V AC
Frekvencija mreže	50–60 Hz
Radni napon	12 V DC
Tip punjenja baterije	litij-ionska punjiva baterija
Radna temperatura	-20 – +60 °C
Radna temperatura punjive baterije	-10 – +50 °C
Razina zvučnog tlaka	75,5 dB(A)
Razina snage zvuka maks.	86,5 dB(A)
Vrijednost vibracijske emisije maks.	2,5 m/s ²

Svojstva

- Geberit kompatibilnost [1]
- LED rasvjeta mjesta pritiskanja
- S Bluetooth® sučeljem za aplikaciju NovoCheck
- Glava, zakretna
- Hidraulično

Opseg isporuke

- Baterijski alat za stiskanje [1] 12 V DC
- Punjač
- Sredstva za čišćenje i maziva
- 2 litij-ionske baterije 12 V / 2 Ah
- Kovčeg

Br. art.	Kompatibilnost	Klasa zaštite	Potrošnja snage (W) [W]	Težina glavnog elementa [kg]	EUR/kom.
Vrijedi za sustav: Geberit FlowFit					
691.021.P1.1	[1]	III	55	6,477	2678,20
Vrijedi za sustav: Geberit Mapress / Geberit Mepla					
691.017.P1.1	[1]	III	55	6,78	2265,20

Geberit ACO 103plus uređaj za stiskanje [1], 12 V, bez punjive baterije



click & scan

Primjene

- Za stiskanje Geberit sistema stiskanja

Svojstva

- Geberit kompatibilnost [1]
- LED rasvjeta mjesta pritiskanja
- S Bluetooth® sučeljem za aplikaciju NovoCheck
- Glava, zakretna
- Hidraulično

Tehnički podaci

Nazivna sila	19 kN
Stupanj zaštite	IP20
Nazivni napon	12 V DC
Radni napon	12 V DC
Radna temperatura	-20 – +60 °C
Razina zvučnog tlaka	75,5 dB(A)
Razina snage zvuka maks.	86,5 dB(A)
Vrijednost vibracijske emisije maks.	2,5 m/s ²

Br. art.	Kompatibilnost	Klasa zaštite	Potrošnja snage (W) [W]	Težina glavnog elementa [kg]	EUR/kom.
690.017.00.1	[1]	III	240	1,625	1626,20

Naručuje se dodatno

- Geberit litij-ionska baterija 12 V → str. 481



- Za dodatnu narudžbu: čeljusti za stiskanje
- Prikladno za Geberit kovčeg s umetkom za kovčeg od 10A-I

Geberit litij-ionska baterija 12 V



click & scan

Primjene

- Za uređaje za stiskanje ACO 103plus
- Za uređaje za stiskanje ACO 102

Tehnički podaci

Nazivni napon	12 V DC
Tip punjenja baterije	litij-ionska punjiva baterija
Radna temperatura	-10 – +50 °C

Br. art.	Kapacitet punjive baterije [Ah]	EUR/kom.
690.019.00.1	2	109,60

Kompatibilnost uređaja za stiskanje [2]

Geberit ACO 203plus uređaj za stiskanje [2], 230 V, u kovčegu



click & scan

Primjene

- Za stiskanje Geberit sistema stiskanja

Tehnički podaci

Nazivna sila	32 kN
Stupanj zaštite	IP20
Nazivni napon	230 V AC
Frekvencija mreže	50–60 Hz
Radni napon	18 V DC
Tip punjenja baterije	litij-ionska punjiva baterija
Radna temperatura	-20 – +60 °C
Radna temperatura punjive baterije	-10 – +50 °C
Razina zvučnog tlaka	78 dB(A)
Razina snage zvuka maks.	89 dB(A)
Vrijednost vibracijske emisije maks.	2,5 m/s ²

Svojstva

- Geberit kompatibilnost [2]
- LED rasvjeta mjesta pritiskanja
- S Bluetooth® sučeljem za aplikaciju NovoCheck
- Hidraulično
- Motor bez četkica
- Kofer se može opremiti Geberit setom čeljusti za stiskanje [2]

Opseg isporuke

- Baterijski alat za stiskanje [2] 18 V DC
- Punjač
- Sredstva za čišćenje i maziva
- 2 litij-ionske baterije 18 V / 2 Ah
- Kovčeg

Br. art.	Kompatibilnost	Klasa zaštite	Potrošnja snage (W) [W]	Težina glavnog elementa [kg]	EUR/kom.
----------	----------------	---------------	-------------------------	------------------------------	----------

Vrijedi za sustav: Geberit FlowFit

691.022.P1.1	[2]	III	90	7,975	3658,60
--------------	-----	-----	----	-------	---------

Vrijedi za sustav: Geberit Mapress / Geberit Mepla

691.218.P1.2	[2]	III	90	8,97	3094,30
--------------	-----	-----	----	------	---------

Pribor

- Geberit litij-ionska baterija 18 V → str. 482



Geberit ACO 203plus uređaj za stiskanje [2], 18 V

click & scan

Primjene

- Za stiskanje Geberit sistema stiskanja

Svojstva

- Geberit kompatibilnost [2]
- LED rasvjeta mjesta pritiskanja
- S Bluetooth® sučeljem za aplikaciju NovoCheck
- Hidraulično
- Motor bez četkica

Tehnički podaci

Nazivna sila	32 kN
Stupanj zaštite	IP20
Nazivni napon	18 V DC
Radni napon	18 V DC
Radna temperatura	-20 – +60 °C
Razina zvučnog tlaka	78 dB(A)
Razina snage zvuka maks.	89 dB(A)
Vrijednost vibracijske emisije maks.	2,5 m/s ²

Br. art.	Kompatibilnost	Klasa zaštite	Potrošnja snage (W) [W]	Težina glavnog elementa [kg]	EUR/kom.
690.512.00.2	[2]	III	450	3,7	2086,20

Naručuje se dodatno

- Geberit litij-ionska baterija 18 V → str. 482



- Za dodatnu narudžbu: čeljusti za stiskanje
- Prikladno za Geberit kovčeg s umetkom za kovčeg od 20A-II

Geberit litij-ionska baterija 18 V

click & scan

Primjene

- Za uređaje za stiskanje ACO 203plus
- Za uređaje za stiskanje ACO 203XLplus
- Za uređaje za stiskanje ACO 202
- Za uređaje za stiskanje ACO 203
- Za uređaje za stiskanje ACO 203XL

Svojstva

- Prikaz razine napunjenosti

Tehnički podaci

Nazivni napon	18 V DC
Tip punjenja baterije	litij-ionska punjiva baterija
Radna temperatura	-10 – +50 °C

Br. art.	Kapacitet punjive baterije [Ah]	EUR/kom.
690.589.00.1	2	195,70
690.600.00.1	5	293,80

Geberit punjač 12 / 18 V, 230 V



click & scan

Primjene

- Za litij-ionske baterije, 18 V
- Za litij-ionske baterije, 12 V
- Za uređaje za stiskanje ACO 203plus
- Za uređaje za stiskanje ACO 203XLplus
- Za uređaje za stiskanje ACO 202
- Za uređaje za stiskanje ACO 203
- Za uređaje za stiskanje ACO 203XL

Tehnički podaci

Nazivni napon	110–240 V AC
Frekvencija mreže	50 Hz / 60 Hz
Izlazni napon	12 V DC / 18 V DC
Struja punjenja	3 A

Br. art.	Potrošnja snage (W) [W]	Vrijeme punjenja baterije [min]	EUR/kom.
690.598.P1.2	90	40–75	222,20

Geberit uređaj za stiskanje ECO 203 [2], 230 V, u kovčegu



click & scan

Primjene

- Za stiskanje Geberit sistema stiskanja

Tehnički podaci

Nazivna sila	32 kN
Stupanj zaštite	IP20
Nazivni napon	230 V AC
Frekvencija mreže	50–60 Hz
Dužina kabla	5 m
Radna temperatura	-20 – +60 °C
Razina zvučnog tlaka	81 dB(A)
Razina snage zvuka maks.	92 dB(A)
Vrijednost vibracijske emisije maks.	2,5 m/s ²

Svojstva

- Geberit kompatibilnost [2]
- LED rasvjeta mjesta pritiskanja
- Hidraulično
- Kofer se može opremiti Geberit setom čeljusti za stiskanje [2]

Opseg isporuke

- Uređaj za stiskanje [2]
- Sredstva za čišćenje i maziva
- Kovčeg

Br. art.	Kompatibilnost	Klasa zaštite	Potrošnja snage (W) [W]	Težina glavnog elementa [kg]	EUR/kom.
Vrijedi za sustav: Geberit FlowFit					
691.024.P2.1	[2]	II	450	7,97	2182,70
Vrijedi za sustav: Geberit Mapress / Geberit Mepla					
691.214.P2.1	[2]	II	450	8,64	2073,80



- Za dodatnu narudžbu: čeljusti za stiskanje



Geberit uređaj za stiskanje ECO 203 [2], 230 V

click & scan

Primjene

- Za stiskanje Geberit sistema stiskanja

Svojstva

- Geberit kompatibilnost [2]
- LED rasvjeta mjesta pritiskanja
- Hidraulično

Tehnički podaci

Nazivna sila	32 kN
Stupanj zaštite	IP20
Nazivni napon	230 V AC
Frekvencija mreže	50–60 Hz
Dužina kabla	5 m
Radna temperatura	-20 – +60 °C
Razina zvučnog tlaka	81 dB(A)
Razina snage zvuka maks.	92 dB(A)
Vrijednost vibracijske emisije maks.	2,5 m/s ²

Br. art.	Kompatibilnost	Klasa zaštite	Potrošnja snage (W) [W]	Težina glavnog elementa [kg]	EUR/kom.
690.511.P2.1	[2]	II	450	4,055	1968,90



- Za dodatnu narudžbu: čeljusti za stiskanje
- Prikladno za Geberit kovčeg s umetkom za kovčeg od 20B-II

Geberit uređaj za stiskanje EFP 203 [2], 230 V, u kovčegu

click & scan

Primjene

- Za stiskanje Geberit sistema stiskanja

Tehnički podaci

Nazivna sila	32 kN
Stupanj zaštite	IP30
Nazivni napon	230 V AC
Frekvencija mreže	50–60 Hz
Dužina kabla	5 m
Radna temperatura	-20 – +60 °C
Razina zvučnog tlaka	78 dB(A)
Vrijednost vibracijske emisije maks.	2,5 m/s ²

Svojstva

- Geberit kompatibilnost [2]
- Glava, zakretna
- Hidraulično
- Kofer se može opremiti Geberit setom čeljusti za stiskanje [2]

Opseg isporuke

- Uređaj za stiskanje [2]
- Sredstva za čišćenje i maziva
- Kovčeg

Br. art.	Kompatibilnost	Klasa zaštite	Potrošnja snage (W) [W]	Težina glavnog elementa [kg]	EUR/kom.
Vrijedi za sustav: Geberit FlowFit					
691.026.P2.1	[2]	II	450	7,73	2014,90
Vrijedi za sustav: Geberit Mpress / Geberit Mepila					
691.113.P2.1	[2]	II	450	8,17	1917,60



- Za dodatnu narudžbu: čeljusti za stiskanje

Geberit uređaj za stiskanje EFP 203 [2], 230 V



click & scan

Primjene

- Za stiskanje Geberit sistema stiskanja

Svojstva

- Geberit kompatibilnost [2]
- Glava, zakretna
- Hidraulično

Tehnički podaci

Nazivna sila	32 kN
Stupanj zaštite	IP30
Nazivni napon	230 V AC
Frekvencija mreže	50–60 Hz
Dužina kabla	5 m
Radna temperatura	-20 – +60 °C
Razina zvučnog tlaka	78 dB(A)
Vrijednost vibracijske emisije maks.	2,5 m/s ²

Br. art.	Kompatibilnost	Klasa zaštite	Potrošnja snage (W) [W]	Težina glavnog elementa [kg]	EUR/kom.
691.103.P2.1	[2]	II	450	4,149	1799,30



- Za dodatnu narudžbu: čeljusti za stiskanje
- Prikladno za Geberit kovčeg s umetkom za kovčeg od 20B-II

Kompatibilnost uređaja za stiskanje [2XL]

Geberit uređaj za stiskanje ACO 203XLplus [2] / [2XL], 230 V, u kovčegu



click & scan

Primjene

- Za stiskanje Geberit sistema stiskanja

Tehnički podaci

Nazivna sila	32 kN
Stupanj zaštite	IP20
Nazivni napon	230 V AC
Frekvencija mreže	50–60 Hz
Radni napon	18 V DC
Tip punjenja baterije	litij-ionska punjiva baterija
Radna temperatura	-20 – +60 °C
Radna temperatura punjive baterije	-10 – +50 °C
Razina zvučnog tlaka	78 dB(A)
Razina snage zvuka maks.	89 dB(A)
Vrijednost vibracijske emisije maks.	2,5 m/s ²

Svojstva

- Geberit kompatibilnost [2]
- Geberit kompatibilnost [2XL]
- Glava, zakretna
- S Bluetooth® sučeljem za aplikaciju NovoCheck
- Hidraulično
- Motor bez četkica

Opseg isporuke

- Baterijski alat za stiskanje [2XL] 18 V DC
- Punjač
- Sredstva za čišćenje i maziva
- 2 litij-ionske baterije 18 V / 5 Ah
- Kovčeg

Br. art.	Kompatibilnost	Klasa zaštite	Potrošnja snage (W) [W]	Težina glavnog elementa [kg]	EUR/kom.
Vrijedi za sustav: Geberit Mapress / Geberit Mepla					
691.229.P1.2	[2] / [2XL]	III	90	10,738	4074,60



Geberit ACO 203XLplus uređaj za stiskanje [2] / [2XL], 18 V



click & scan

Primjene

- Za stiskanje Geberit sistema stiskanja

Svojstva

- Geberit kompatibilnost [2]
- Geberit kompatibilnost [2XL]
- Glava, zakretna
- S Bluetooth® sučeljem za aplikaciju NovoCheck
- Hidraulično
- Motor bez četkica

Tehnički podaci

Nazivna sila	32 kN
Stupanj zaštite	IP20
Nazivni napon	18 V DC
Radni napon	18 V DC
Tip punjenja baterije	litij-ionska punjiva baterija
Radna temperatura	-20 – +60 °C
Razina zvučnog tlaka	78 dB(A)
Razina snage zvuka maks.	89 dB(A)
Vrijednost vibracijske emisije maks.	2,5 m/s ²

Br. art.	Kompatibilnost	Klasa zaštite	Potrošnja snage (W) [W]	Težina glavnog elementa [kg]	EUR/kom.
690.514.00.2	[2] / [2XL]	III	450	4,559	3103,80

Naručuje se dodatno

- Geberit litij-ionska baterija 18 V → str. 482



- Za dodatnu narudžbu: čeljusti za stiskanje
- Prikladno za Geberit kovčeg s umetkom za kovčeg od 20D

Geberit litij-ionska baterija 18 V



click & scan

Primjene

- Za uređaje za stiskanje ACO 203plus
- Za uređaje za stiskanje ACO 203XLplus
- Za uređaje za stiskanje ACO 202
- Za uređaje za stiskanje ACO 203
- Za uređaje za stiskanje ACO 203XL

Svojstva

- Prikaz razine napunjenosti

Tehnički podaci

Nazivni napon	18 V DC
Tip punjenja baterije	litij-ionska punjiva baterija
Radna temperatura	-10 – +50 °C

Br. art.	Kapacitet punjive baterije [Ah]	EUR/kom.
690.589.00.1	2	195,70
690.600.00.1	5	293,80

Geberit punjač 12 / 18 V, 230 V



click & scan

Primjene

- Za litij-ionske baterije, 18 V
- Za litij-ionske baterije, 12 V
- Za uređaje za stiskanje ACO 203plus
- Za uređaje za stiskanje ACO 203XLplus
- Za uređaje za stiskanje ACO 202
- Za uređaje za stiskanje ACO 203
- Za uređaje za stiskanje ACO 203XL

Tehnički podaci

Nazivni napon	110–240 V AC
Frekvencija mreže	50 Hz / 60 Hz
Izlazni napon	12 V DC / 18 V DC
Struja punjenja	3 A









Br. art.	Potrošnja snage (W) [W]	Vrijeme punjenja baterije [min]	EUR/kom.
690.598.P1.2	90	40–75	222,20



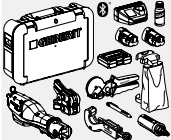



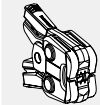

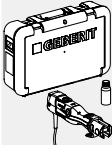
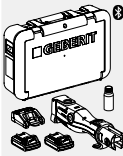

Alati za Geberit FlowFit

Pregled asortimana – Geberit FlowFit kompatibilnost [1] i [2]

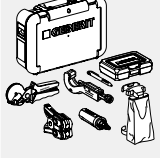
Geberit Hrvatska, Izdanje: siječanj 2026

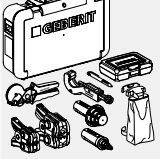
		Br. art.	Dimenzija
Ručni alat za stiskanje			
	Geberit FlowFit ručni alat za stiskanje u kovčegu	691.031.00.1	16 mm 20 mm 25 mm 32 mm 40 mm
	Geberit FlowFit ručni alat za stiskanje	691.030.00.1	16 mm 20 mm 25 mm 32 mm 40 mm
Kompatibilnost [1]			
	Geberit ACO 103plus uređaj za stiskanje [1], 230 V, u kovčegu	691.021.P1.1	CEE 7/16
	ACO 103plus uređaj za stiskanje s Geberit FlowFit alatima [1]	655.104.00.1	16 mm 20 mm 25 mm 32 mm 40 mm
	Geberit FlowFit čeljust za stiskanje [1], u kovčegu	655.081.00.1	16 mm 20 mm 25 mm 32 mm 40 mm
	Geberit FlowFit kovčeg, opremljen alatom [1]	655.078.00.1	16 mm 20 mm 25 mm 32 mm 40 mm
	Geberit FlowFit set alata za stiskanje [1]	691.035.00.1	16 mm 20 mm 25 mm 32 mm 40 mm
	Geberit FlowFit čeljust za stiskanje [1]	691.032.00.1	16 mm 20 mm 25 mm 32 mm 40 mm
Kompatibilnost [2]			
	Geberit uređaj za stiskanje EFP 203 [2], 230 V, u kovčegu	691.026.P2.1	CEE 7/17
	Geberit uređaj za stiskanje ECO 203 [2], 230 V, u kovčegu	691.024.P2.1	CEE 7/17
	Geberit ACO 203plus uređaj za stiskanje [2], 230 V, u kovčegu	691.022.P1.1	CEE 7/16

Geberit Hrvatska, Izdanje: siječanj 2026

		Br. art.	Dimenzija
	Geberit FlowFit čeljust za stiskanje [2], u kovčegu	655.082.00.1	16 mm 20 mm 25 mm 32 mm 40 mm
		655.083.00.1	16 mm 20 mm 25 mm 32 mm 40 mm 50 mm 63 mm 75 mm
	Geberit FlowFit kovčeg, opremljen alatom [2]	655.084.00.1	16 mm 20 mm 25 mm 32 mm 40 mm
		655.079.00.1	16 mm 20 mm 25 mm 32 mm 40 mm 50 mm 63 mm 75 mm
	Geberit FlowFit kovčeg, opremljen alatom [2], s pretincem za ECO 203 / ACO 203 uređaj za stiskanje	655.080.00.1	16 mm 20 mm 25 mm 32 mm 40 mm 50 mm 63 mm 75 mm
	Geberit FlowFit set alata za stiskanje [2]	691.036.00.1	16 mm 20 mm 25 mm 32 mm 40 mm
		691.037.00.1	16 mm 20 mm 25 mm 32 mm 40 mm 50 mm 63 mm 75 mm
	Geberit FlowFit čeljust za stiskanje [2]	691.033.00.1	16 mm 20 mm 25 mm 32 mm 40 mm
		691.034.00.1	50 mm 63 mm 75 mm



Ručni alati za stiskanje

Geberit FlowFit ručni alat za stiskanje u kovčegu

[click & scan](#)

Primjene

- Za stiskanje Geberit FlowFit fittinga za stiskanje

Opseg isporuke

- Ručni alat za stiskanje
- Škare
- Nož za rezanje cijevi
- PowerTest
- Alat za kalibriranje
- Sredstva za čišćenje i maziva
- Masna olovka s upustivim uloškom, žuta
- Kovčeg

Br. art.	d, ø [mm]	EUR/kom.
691.031.00.1	16 / 20 / 25 / 32 / 40	614,50

Pribor

- Geberit FlowFit set za naknadno punjenje za PowerTest → str. 499

Geberit FlowFit ručni alat za stiskanje

[click & scan](#)

Primjene

- Za stiskanje Geberit FlowFit fittinga za stiskanje

Br. art.	d, ø [mm]	EUR/kom.
691.030.00.1	16 / 20 / 25 / 32 / 40	344,10

Pribor

- Geberit FlowFit kovčeg za ručni alat za stiskanje → str. 500
- Geberit FlowFit PowerTest u kovčegu → str. 499

Kompatibilnost alata za stiskanje [1]

Geberit FlowFit kovčeg, opremljen alatom [1]



click & scan

Primjene

- Za stiskanje Geberit FlowFit fittinga za stiskanje

Svojstva

- Bez servisiranja
- Može se rukovati jednom rukom
- Pocičano
- Prikladno za provjeru rada s pomoću PowerTesta
- Jednostavno održavanje i čišćenje

Opseg isporuke

- Geberit FlowFit čeljust za stiskanje
- Škare
- Nož za rezanje cijevi
- Masna olovka s upustivim uloškom, žuta
- PowerTest
- Alat za kalibriranje
- Uređaj za prikupljanje za pokazatelje stisnutosti
- Kovčeg

Br. art.	Kompatibilnost	d, ø [mm]	B [cm]	H [cm]	T [cm]	EUR/kom.
655.078.00.1	[1] 16 / 20 / 25 / 32 / 40		50,6	34,9	16	914,00

Geberit FlowFit set alata za stiskanje [1]



click & scan

Primjene

- Za uređaje za stiskanje s Geberit kompatibilnosti [1]
- Za stiskanje Geberit FlowFit fittinga za stiskanje

Svojstva

- Bez servisiranja
- Može se rukovati jednom rukom
- Pocičano
- Prikladno za provjeru rada s pomoću PowerTesta
- Jednostavno održavanje i čišćenje

Opseg isporuke

- Čeljust za stiskanje [1]
- Škare
- Nož za rezanje cijevi
- PowerTest
- Alat za kalibriranje
- Masna olovka s upustivim uloškom, žuta
- Uređaj za prikupljanje za pokazatelje stisnutosti

Br. art.	Kompatibilnost	d, ø [mm]	EUR/kom.
691.035.00.1	[1]	16 / 20 / 25 / 32 / 40	786,50

Pribor

- Geberit FlowFit kovčeg za uređaje za stiskanje ACO 103 [1] → str. 501
- Geberit FlowFit kovčeg za alate za obradu → str. 501
- Geberit ACO 103plus uređaj za stiskanje [1], 12 V, bez punjive baterije → str. 480



- Prikladno za Geberit kovčeg s umetkom za kovčeg 10-O
- Br. art. 691.156.00.1, 691.153.00.1
- Prikladno za Geberit kovčeg s umetkom za kovčeg 10-P
- Br. art.: 691.161.00.1



Alati

Alati za Geberit FlowFit

Kompatibilnost alata za stiskanje [1]

Geberit FlowFit čeljust za stiskanje [1]



click & scan

Primjene

- Za uređaje za stiskanje s Geberit kompatibilnosti [1]
- Za stiskanje Geberit FlowFit fittinga za stiskanje

Svojstva

- Bez servisiranja
- Može se rukovati jednom rukom
- Pocinčano
- Prikladno za provjeru rada s pomoću PowerTesta
- Jednostavno održavanje i čišćenje

Br. art.	Kompatibilnost	d, ø [mm]	EUR/kom.
691.032.00.1	[1]	16 / 20 / 25 / 32 / 40	491,70

Pribor

- Geberit FlowFit naprava za skupljanje pokazatelja stisnutosti → str. 503
- Geberit FlowFit kovčeg za uređaje za stiskanje ACO 103 [1] → str. 501
- Geberit FlowFit kovčeg za alate za obradu → str. 501
- Geberit FlowFit PowerTest u kovčegu → str. 499
- Geberit ACO 103plus uređaj za stiskanje [1], 12 V, bez punjive baterije → str. 480



- Prikladno za Geberit kovčeg s umetkom za kovčeg 10-O
- Br. art. 691.156.00.1, 691.153.00.1
- Prikladno za Geberit kovčeg s umetkom za kovčeg 10-P
- Br. art.: 691.161.00.1

Geberit FlowFit čeljust za stiskanje [1], u kovčegu



click & scan

Primjene

- Za stiskanje Geberit FlowFit fittinga za stiskanje

Opseg isporuke

- Čeljust za stiskanje
- Kovčeg

Svojstva

- Bez servisiranja
- Može se rukovati jednom rukom
- Pocinčano
- Prikladno za provjeru rada s pomoću PowerTesta
- Jednostavno održavanje i čišćenje

Br. art.	Kompatibilnost	d, ø [mm]	EUR/kom.
655.081.00.1	[1]	16 / 20 / 25 / 32 / 40	618,90

Kompatibilnost alata za stiskanje [2]

Geberit FlowFit kovčeg, opremljen alatom [2]



click & scan

Primjene

- Za stiskanje Geberit FlowFit fittinga za stiskanje

Svojstva

- Bez servisiranja
- Može se rukovati jednom rukom
- Pocičano
- Prikladno za provjeru rada s pomoću PowerTesta
- Jednostavno održavanje i čišćenje

Opseg isporuke

- Čeljust za stiskanje
- Škare
- Nož za rezanje cijevi
- Masna olovka s upustivim uloškom, žuta
- PowerTest
- Alat za kalibriranje
- Uređaj za prikupljanje za pokazatelje stisnutosti
- Kovčeg

Br. art.	Kompatibilnost	d, ø [mm]	B [cm]	H [cm]	T [cm]	EUR/kom.
655.079.00.1	[2]	16 / 20 / 25 / 32 / 40 / 50 / 63 / 75	50,6	34,9	16	1823,30
655.084.00.1	[2]	16 / 20 / 25 / 32 / 40	50,6	34,9	16	964,40

Geberit FlowFit kovčeg, opremljen alatom [2], s pretincem za ECO 203 / ACO 203 uređaj za stiskanje



click & scan

Primjene

- Za Geberit uređaje za stiskanje
- Za stiskanje Geberit FlowFit fittinga za stiskanje

Svojstva

- Bez servisiranja
- Može se rukovati jednom rukom
- Pocičano
- Prikladno za provjeru rada s pomoću PowerTesta
- Jednostavno održavanje i čišćenje
- Prikladno za uređaje za stiskanje ECO 203 ili ACO 203 [2]

Opseg isporuke

- Čeljust za stiskanje
- Škare
- Nož za rezanje cijevi
- Masna olovka s upustivim uloškom, žuta
- PowerTest
- Alat za kalibriranje
- Uređaj za prikupljanje za pokazatelje stisnutosti
- Kovčeg

Br. art.	Kompatibilnost	d, ø [mm]	B [cm]	H [cm]	T [cm]	EUR/kom.
655.080.00.1	[2]	16 / 20 / 25 / 32 / 40 / 50 / 63 / 75	606	39,9	17,5	1966,20



Geberit FlowFit set alata za stiskanje [2]



click & scan

Primjene

- Za uređaje za stiskanje s Geberit kompatibilnosti [2]
- Za stiskanje Geberit FlowFit fittinga za stiskanje

Svojstva

- Bez servisiranja
- Može se rukovati jednom rukom
- Pocinčano
- Prikladno za provjeru rada s pomoću PowerTesta
- Jednostavno održavanje i čišćenje

Opseg isporuke

- Čeljust za stiskanje [2]
- Škare
- Nož za rezanje cijevi
- PowerTest
- Alat za kalibriranje
- Masna olovka s upustivim uloškom, žuta
- Uređaj za prikupljanje za pokazatelje stisnutosti

Br. art.	Kompatibilnost	d, ø [mm]	EUR/kom.
691.036.00.1	[2]	16 / 20 / 25 / 32 / 40	835,70
691.037.00.1	[2]	16 / 20 / 25 / 32 / 40 / 50 / 63 / 75	1695,80

Pribor

- Geberit FlowFit kovčeg za alate za obradu → str. 501
- Geberit FlowFit kovčeg za uređaje za stiskanje ECO 203 i ACO 203 [2] → str. 502
- Geberit FlowFit kovčeg za uređaje za stiskanje EFP 203 [2] → str. 502
- Geberit ACO 203plus uređaj za stiskanje [2], 18 V → str. 482
- Geberit uređaj za stiskanje ECO 203 [2], 230 V → str. 484
- Geberit uređaj za stiskanje EFP 203 [2], 230 V → str. 485



- Prikladno za Geberit kovčeg s umetkom za kovčeg 10-P
- Br. art.: 691.161.00.1
- Prikladno za Geberit kovčeg s umetkom za kovčeg 20-I i 20-J
- Br. art. 691.154.00.1, 691.155.00.1, 691.157.00.1, 691.158.00.1

Geberit FlowFit čeljust za stiskanje [2]



click & scan

Primjene

- Za uređaje za stiskanje s Geberit kompatibilnosti [2]
- Za stiskanje Geberit FlowFit fittinga za stiskanje

Svojstva

- Bez servisiranja
- Može se rukovati jednom rukom
- Pocinčano
- Prikladno za provjeru rada s pomoću PowerTesta
- Jednostavno održavanje i čišćenje

Br. art.	Kompatibilnost	d, ø [mm]	EUR/kom.
691.033.00.1	[2]	16 / 20 / 25 / 32 / 40	540,80
691.034.00.1	[2]	50 / 63 / 75	860,30

Pribor

- Geberit FlowFit kovčeg za alate za obradu → str. 501
- Geberit FlowFit kovčeg za uređaje za stiskanje ECO 203 i ACO 203 [2] → str. 502
- Geberit FlowFit kovčeg za uređaje za stiskanje EFP 203 [2] → str. 502
- Geberit ACO 203plus uređaj za stiskanje [2], 18 V → str. 482
- Geberit uređaj za stiskanje ECO 203 [2], 230 V → str. 484
- Geberit uređaj za stiskanje EFP 203 [2], 230 V → str. 485



- Prikladno za Geberit kovčeg s umetkom za kovčeg 10-P
- Br. art.: 691.161.00.1
- Prikladno za Geberit kovčeg s umetkom za kovčeg 20-I i 20-J
- Br. art. 691.154.00.1, 691.155.00.1, 691.157.00.1, 691.158.00.1

Geberit FlowFit čeljust za stiskanje [2], u kovčegu



click & scan

Primjene

- Za stiskanje Geberit FlowFit fittinga za stiskanje

Opseg isporuke

- Čeljust za stiskanje
- Kovčeg

Svojstva

- Bez servisiranja
- Može se rukovati jednom rukom
- Pocinčano
- Prikladno za provjeru rada s pomoću PowerTesta
- Jednostavno održavanje i čišćenje

Br. art.	Kompatibilnost	d, ø [mm]	EUR/kom.
655.082.00.1	[2]	16 / 20 / 25 / 32 / 40	667,30
655.083.00.1	[2]	16 / 20 / 25 / 32 / 40 / 50 / 63 / 75	1540,80

Alati za obradu cijevi

Geberit set kotačića za rezanje za škare



click & scan

Opseg isporuke

- Kotačić za rezanje
- Vijak

Br. art.	d, ø [mm]	EUR/kom.
690.936.00.1	14–26	62,47

Geberit cijevni rezač za višeslojne cijevi



click & scan

Primjene

- Za skraćivanje Geberit višeslojnih sistemskih cijevi
- Za skraćivanje višeslojnih Geberit Mepla sistemskih cijevi
- Za skraćivanje višeslojnih sistemskih cijevi Geberit Volex

Svojstva

- Rezervni rezni kotačić u ručki

Br. art.	d, ø [mm]	EUR/kom.
690.112.00.1	16–50	129,00
690.115.00.1	32–75	129,10



Alati

Alati za Geberit FlowFit
Alati za obradu cijevi

Geberit set kotačića za rezanje za nož za rezanje višeslojnih cijevi



click & scan

Opseg isporuke

- 2 kotačića za rezanje
- Osovina

Br. art.	d, ø [mm]	EUR/kom.
690.111.00.1	16-75	71,21

Geberit FlowFit alat za kalibraciju



click & scan

Primjene

- Za kalibriranje višeslojnih sistemskih cijevi Geberit

Br. art.	d, ø [mm]	L [cm]	EUR/kom.
690.300.00.1	16 / 20 / 25 / 32 / 40	15,8	14,76
690.301.00.1	50 / 63 / 75	15,3	19,67

Geberit FlowFit alat za uklanjanje srha i kalibriranje za sustave drugih proizvođača



click & scan

Primjene

- Za uklanjanje srha i kalibriranje cijevi sustava drugih proizvođača

Br. art.	d, ø [mm]	s [mm]	EUR/kom.
690.310.00.1	16	2-2,2	67,61
690.309.00.1	N 16-17	2,75-2,5	67,80
690.311.00.1	20	2-2,25	67,61
690.312.00.1	20	2,8-2,9	67,61
690.313.00.1	25 / 26	2,5-3	67,61
690.314.00.1	25	3,5-3,7	67,61

N: Novo, dobavljivo od travanj 2026

Geberit FlowFit kovčeg opremljen alatima za uklanjanje srha i kalibriranje



click & scan

Primjene

- Za uklanjanje srha i kalibriranje cijevi sustava drugih proizvođača

Svojstva

- Može se opremiti Geberit FlowFit prijelaznim komadima za sustave drugih proizvođača

Opseg isporuke

- Alat za uklanjanje srha i kalibriranje za sustave drugih proizvođača, \varnothing 16 mm x 2,0–2,2 mm
- Alat za uklanjanje srha i kalibriranje za sustave drugih proizvođača, \varnothing 20 mm x 2,0–2,2 mm
- Alat za uklanjanje srha i kalibriranje za sustave drugih proizvođača, \varnothing 20 mm x 2,8–2,9 mm
- Alat za uklanjanje srha i kalibriranje za sustave drugih proizvođača, \varnothing 25 mm x 2,5–2,7 mm / \varnothing 26 mm x 3,0 mm
- Alat za uklanjanje srha i kalibriranje za sustave drugih proizvođača, \varnothing 25 mm x 3,5–3,7 mm
- Kovčeg

Br. art.	B [cm]	H [cm]	T [cm]	EUR/kom.
655.086.00.1	50,6	34,9	16	468,90

Geberit masna olovka s minom na uvlačenje



click & scan

Primjene

- Za označavanje na Geberit cijevima

Svojstva

- Tlačni zatik kojim se jednostavno može rukovati jednom rukom
- Mina se nakon uporabe može uvući radi zaštite
- Vodotopljivo
- Može se oprati s glatkih površina
- Otporno na UV zračenje

Br. art.	Boja / površina	EUR/kom.
690.102.00.1	žuta	14,64

Geberit ručni alat za savijanje, hidraulički, u kovčegu



click & scan

Primjene

- Za savijanje višeslojnih Geberit Mepla sistemskih cijevi
- Za savijanje višeslojnih sistemskih cijevi Geberit Volex

Svojstva

- Matrica za savijanje \varnothing 26 mm, prikladna za višeslojne sistemske cijevi \varnothing 25 i 26 mm

Opseg isporuke

- 4 jarma za savijanje \varnothing 16, 20, 26 i 32 mm
- 4 matrice za savijanje \varnothing 16, 20, 26 i 32 mm
- Masna olovka s upustivim uloškom, žuta
- Tijelo kliješta
- Sklopivi metar
- Kovčeg

Br. art.	d, \varnothing [mm]	EUR/kom.
690.412.00.3	16 / 20 / 26 / 32	593,00



Geberit vanjska opruga za savijanje višeslojnih cijevi

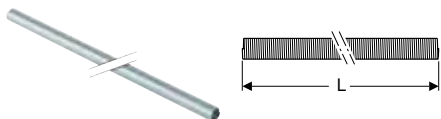

click & scan

Primjene

- Za savijanje višeslojnih Geberit Mepla sistemskih cijevi
- Za savijanje višeslojnih sistemskih cijevi Geberit Volex

Svojstva

- Pocinčano

Br. art.	d, ø [mm]	L [cm]	EUR/kom.
690.912.00.1	16	50	16,81
690.913.00.1	20	50	19,49

Čepovi za tlačnu probu

Geberit čep za tlačnu probu za kraj cijevi

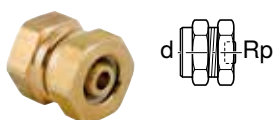

click & scan

Primjene

- Za Geberit FlowFit
- Za privremeno zatvaranje krajeva Geberit višeslojne sistemske cijevi tijekom tlačne probe
- Za privremeno zatvaranje krajeva Geberit sistemskih cijevi PB pri tlačnoj probi
- Za tlačne probe hladnom vodom do 25 bar / 2500 kPa
- Za tlačne probe zrakom do 3 bar / 300 kPa

Svojstva

- Višekratno upotrebljivo
- O-prsten od EPDM-a

Tehnički podaci

Materijal	mesing CW617N
-----------	---------------

Br. art.	d, ø [mm]	Rp ["]	EUR/kom.
653.940.26.1	16	1/2	17,03
654.940.26.1	20	1/2	20,31
655.940.26.1	25	1/2	22,34

Geberit FlowFit čep za tlačnu probu za kraj cijevi

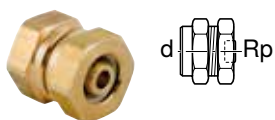

click & scan

Primjene

- Za Geberit FlowFit
- Za privremeno zatvaranje krajeva Geberit višeslojne sistemske cijevi tijekom tlačne probe
- Za tlačne probe hladnom vodom do 25 bar / 2500 kPa
- Za tlačne probe zrakom do 3 bar / 300 kPa

Svojstva

- Višekratno upotrebljivo
- O-prsten od EPDM-a

Br. art.	d, ø [mm]	Rp ["]	EUR/kom.
656.940.26.1	32	1/2	25,38
657.940.26.1	40	1/2	56,17
658.940.26.1	50	1/2	79,85
659.940.26.1	63	1/2	134,20

Oprema za ispitivanje

Geberit FlowFit set za naknadno punjenje za PowerTest

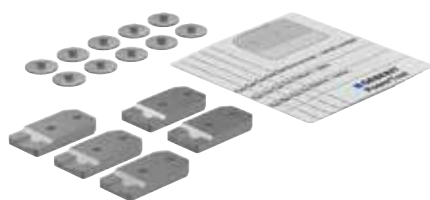

click & scan

Primjene

- Za naknadno punjenje Geberit FlowFit PowerTesta

Opseg isporuke

- 5 ispitnih elemenata za PowerTest
- 5 PowerTest etiketa za ispitne elemente
- 10 držača za ispitna tijela

Br. art.	d, ø [mm]	EUR/kom.
690.917.00.1	16 / 20 / 25 / 32 / 40	17,21
690.918.00.1	50 / 63 / 75	19,67

Geberit FlowFit PowerTest u kovčegu



click & scan

Primjene

- Za ispitivanje Geberit FlowFit ručnih alata za stiskanje i čeljusti za stiskanje

Opseg isporuke

- Nosač za PowerTest
- 5 ispitnih elemenata za PowerTest
- 5 PowerTest etiketa za ispitne elemente
- 10 držača za ispitna tijela
- Kovčeg

Br. art.	d, ø [mm]	EUR/kom.
690.915.00.1	16 / 20 / 25 / 32 / 40	36,90
690.916.00.1	50 / 63 / 75	44,23

Pribor

- Geberit FlowFit set za naknadno punjenje za PowerTest → str. 499
- Geberit FlowFit držač za PowerTest → str. 499

Geberit FlowFit držač za PowerTest



click & scan

EUR/kom.

Br. art.	d, ø [mm]	EUR/kom.
690.937.00.1	16 / 20 / 25 / 32 / 40	4,94
690.938.00.1	50 / 63 / 75	7,39



Uređaji za stiskanje s alatima

ACO 103plus uređaj za stiskanje s Geberit FlowFit alatima [1]



click & scan

Tehnički podaci

Nazivni napon	230 V AC
Frekvencija mreže	50 Hz / 60 Hz

Br. art.	Kompatibilnost	d, ø [mm]	Potrošnja snage (W) [W]	EUR/kom.
655.104.00.1	[1]	16 / 20 / 25 / 32 / 40	55	2797,70

Pribor

Geberit FlowFit kovčeg za ručni alat za stiskanje



click & scan

Svojstva

- Može se opremiti ručnim alatom za stiskanje Geberit FlowFit ø 16–40 mm
- Može se opremiti alatom za kalibriranje Geberit FlowFit ø 16–40 mm
- Može se opremiti Geberit FlowFit PowerTest ø 16–40 mm
- Može se opremiti Geberit škarama za cijev
- Može se opremiti nožem za rezanje cijevi Geberit do ø 50 mm
- Može se opremiti sredstvom za čišćenje i mazivom od 120 ml
- Može se opremiti Geberit olovkom za podmazivanje

Br. art.	Broj tipa	d, ø [mm]	B [cm]	H [cm]	T [cm]	EUR/kom.
691.152.00.1	10-N	16 / 20 / 26	50,6	34,9	16	128,40

Geberit FlowFit kovčeg za alate za obradu



click & scan

Svojstva

- Može se opremiti čeljustima za stiskanje Geberit FlowFit [1] ili [2] \varnothing 16–40 mm
- Može se opremiti čeljustima za stiskanje Geberit FlowFit [2] \varnothing 50–75 mm
- Može se opremiti alatom za kalibriranje Geberit FlowFit \varnothing 16–40 mm
- Može se opremiti alatom za kalibriranje Geberit FlowFit \varnothing 50–75 mm
- Može se opremiti Geberit FlowFit PowerTest \varnothing 16–40 mm
- Može se opremiti Geberit FlowFit PowerTest \varnothing 50–75 mm
- Može se opremiti Geberit FlowFit uređajem za hvatanje s pokazateljem stisnutosti \varnothing 16–40 mm
- Može se opremiti uređajem za hvatanje s pokazateljem stisnutosti Geberit FlowFit \varnothing 50–75 mm
- Može se opremiti Geberit škarama za cijev
- Može se opremiti nožem za rezanje cijevi Geberit do \varnothing 50 mm
- Može se opremiti nožem za rezanje cijevi Geberit do \varnothing 75 mm
- Može se opremiti sredstvom za čišćenje i mazivom od 120 ml
- Može se opremiti Geberit olovkom za podmazivanje

Br. art.	Broj tipa	B [cm]	H [cm]	T [cm]	EUR/kom.
691.161.00.1	10-P	50,6	34,9	16	127,50

Geberit FlowFit kovčeg za uređaje za stiskanje ACO 103 [1]



click & scan

Svojstva

- Može se opremiti čeljustima za stiskanje Geberit FlowFit [1]
- Može se opremiti alatom za kalibriranje Geberit FlowFit \varnothing 16–40 mm
- Može se opremiti Geberit FlowFit PowerTest \varnothing 16–40 mm
- Može se opremiti Geberit FlowFit uređajem za hvatanje s pokazateljem stisnutosti \varnothing 16–40 mm
- Može se opremiti uređajem za stiskanje ACO 103plus [1]
- Može se opremiti Geberit punjačem 12 V ili Geberit punjačem 12 / 18 V
- Može se opremiti litij-ionskom baterijom 12 V
- Može se opremiti Geberit škarama za cijev
- Može se opremiti nožem za rezanje cijevi Geberit do \varnothing 50 mm
- Može se opremiti sredstvom za čišćenje i mazivom od 120 ml
- Može se opremiti Geberit olovkom za podmazivanje

Br. art.	Broj tipa	Kompatibilnost	B [cm]	H [cm]	T [cm]	EUR/kom.
691.153.00.1	10-O	[1]	50,6	34,9	16	128,40



Geberit FlowFit kovčeg za uređaje za stiskanje ECO 203 i ACO 203 [2]



click & scan

Svojstva

- Može se opremiti čeljustima za stiskanje Geberit FlowFit FlowFit [2] \varnothing 16–40 mm
- Može se opremiti čeljustima za stiskanje Geberit FlowFit [2] \varnothing 50–75 mm
- Može se opremiti alatom za kalibriranje Geberit FlowFit \varnothing 16–40 mm
- Može se opremiti alatom za kalibriranje Geberit FlowFit \varnothing 50–75 mm
- Može se opremiti Geberit FlowFit PowerTest \varnothing 16–40 mm
- Može se opremiti Geberit FlowFit PowerTest \varnothing 50–75 mm
- Može se opremiti Geberit FlowFit uređajem za hvatanje s pokazateljem stisnutosti \varnothing 16–40 mm
- Može se opremiti uređajem za hvatanje s pokazateljem stisnutosti Geberit FlowFit \varnothing 50–75 mm
- Može se opremiti uređajem za stiskanje ACO 203plus ili ECO 203
- Može se opremiti Geberit punjačem 18 V ili Geberit punjačem 12 / 18 V
- Može se opremiti litij-ionskom baterijom 12 V
- Može se opremiti Geberit škarama za cijev
- Može se opremiti nožem za rezanje cijevi Geberit do \varnothing 50 mm
- Može se opremiti nožem za rezanje cijevi Geberit do \varnothing 75 mm
- Može se opremiti sredstvom za čišćenje i mazivom od 120 ml
- Može se opremiti Geberit olovkom za podmazivanje

Br. art.	Broj tipa	Kompatibilnost	B [cm]	H [cm]	T [cm]	EUR/kom.
691.154.00.1	20-I	[2]	60,6	39,9	17,5	147,50

Geberit FlowFit kovčeg za uređaje za stiskanje EFP 203 [2]



click & scan

Svojstva

- Može se opremiti čeljustima za stiskanje Geberit FlowFit FlowFit [2] \varnothing 16–40 mm
- Može se opremiti čeljustima za stiskanje Geberit FlowFit [2] \varnothing 50–75 mm
- Može se opremiti alatom za kalibriranje Geberit FlowFit \varnothing 16–40 mm
- Može se opremiti alatom za kalibriranje Geberit FlowFit \varnothing 50–75 mm
- Može se opremiti Geberit FlowFit PowerTest \varnothing 16–40 mm
- Može se opremiti Geberit FlowFit PowerTest \varnothing 50–75 mm
- Može se opremiti Geberit FlowFit uređajem za hvatanje s pokazateljem stisnutosti \varnothing 16–40 mm
- Može se opremiti uređajem za hvatanje s pokazateljem stisnutosti Geberit FlowFit \varnothing 50–75 mm
- Može se opremiti uređajem za stiskanje EFP 203 [2]
- Može se opremiti Geberit škarama za cijev
- Može se opremiti nožem za rezanje cijevi Geberit do \varnothing 50 mm
- Može se opremiti nožem za rezanje cijevi Geberit do \varnothing 75 mm
- Može se opremiti sredstvom za čišćenje i mazivom od 120 ml
- Može se opremiti Geberit olovkom za podmazivanje

Br. art.	Broj tipa	Kompatibilnost	B [cm]	H [cm]	T [cm]	EUR/kom.
691.155.00.1	20-J	[2]	60,6	39,9	17,5	147,50

Geberit FlowFit naprava za skupljanje pokazatelja stisnutosti



click & scan

Primjene

- Za hvatanje pokazatelja stisnutosti
- Za učvršćenje na Geberit FlowFit čeljusti za stiskanje
- Nije prikladno za Geberit FlowFit ručni alat za stiskanje

Opseg isporuke

- 2 držača
- Vrećica
- Poklopac

Svojstva

- Nosač magneta
- Kapacitet vrećice do 200 pokazatelja stisnutosti (kompatibilnost čeljusti za stiskanje [1])
- Kapacitet vrećice do 50 pokazatelja stisnutosti (kompatibilnost čeljusti za stiskanje [2])
- Skupljanje pokazatelja stisnutosti tijekom stiskanja
- Vrećica s bočnim patentnim zatvaračem za jednostavno pražnjenje

Br. art.	d, ø [mm]	EUR/kom.
690.940.00.1	16 / 20 / 25 / 32 / 40	17,21
690.941.00.1	50 / 63 / 75	19,67

Kroon-Oil®



click & scan

Primjene

- Za čišćenje i podmazivanje Geberit alata

Svojstva

- Bez LABS-a

Br. art.	Volumen [ml]	EUR/kom.
691.106.00.1	120	25,09

Geberit sprej za otkrivanje propuštanja



click & scan

Primjene

- Za suhu provjeru nepropusnosti

Tehnički podaci

Radna temperatura	-15 – +50 °C
Materijal	PPSU

Svojstva

- Prikladno za sve Geberit sisteme opskrbe
- pH neutralno
- Negorivo
- Ne izaziva koroziju





Br. art.	Volumen [ml]	EUR/kom.
690.942.00.1	400	12,03









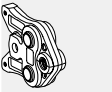
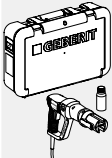
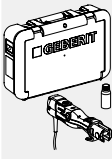
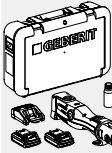



Alati za Geberit Mepla

Pregled asortimana – Geberit Mepla kompatibilnost [1] i [2]

Geberit Hrvatska, Izdanje: siječanj 2026

		Br. art.	Dimenzija
Kompatibilnost [1]			
	Geberit ACO 103plus uređaj za stiskanje [1], 230 V, u kovčegu	691.017.P1.1	
	Geberit Mepla set čeljusti za stiskanje [1]	690.180.00.1	16 mm
			20 mm
			26 mm
	Geberit Mepla set čeljusti za stiskanje [1]	690.181.00.1	16 mm
			20 mm
			26 mm
	Geberit Mepla set čeljusti za stiskanje [1]	690.182.00.1	16 mm
			20 mm
			26 mm
	Geberit Mepla čeljust za stiskanje [1]	690.140.00.1	16 mm
			20 mm
			26 mm
			32 mm
		690.144.00.1	40 mm
Kompatibilnost [2]			
	Geberit uređaj za stiskanje EFP 203 [2], 230 V, u kovčegu	691.113.P2.1	
	Geberit uređaj za stiskanje ECO 203 [2], 230 V, u kovčegu	691.214.P2.1	
	Geberit ACO 203plus uređaj za stiskanje [2], 230 V, u kovčegu	691.218.P1.2	

Geberit Hrvatska, Izdanje: siječanj 2026

	Br. art.	Dimenzija
    	690.250.00.1	16 mm
	690.251.00.1	20 mm
	690.252.00.1	26 mm
	690.253.00.1	32 mm
	690.254.00.1	40 mm
	690.240.00.1	16 mm
	690.241.00.1	20 mm
	690.242.00.1	26 mm
	690.243.00.1	32 mm
	690.244.00.1	40 mm
	690.245.00.1	50 mm
	690.467.00.2	63 mm
 	691.170.00.1	63 mm
	691.171.00.1	75 mm
	691.203.00.1	35 mm
		42 mm
		50 mm
		54 mm
		63 mm
		66.7 mm
75 mm		



Ručni alati za stiskanje

Geberit Mepla ručni alat za stiskanje u kovčegu



click & scan

Primjene

- Za stiskanje Geberit Mepla fittinga za stiskanje

Opseg isporuke

- Ručni alat za stiskanje
- Škare
- Geberit Mepla PowerTest
- Kovčeg

Br. art.	d, ø [mm]	EUR/kom.
690.485.00.4	16 / 20	541,70
690.486.00.4	16 / 20 / 26	812,40

Geberit Mepla ručna kliješta za stiskanje



click & scan

Primjene

- Za stiskanje Geberit Mepla fittinga za stiskanje

Br. art.	d, ø [mm]	EUR/kom.
690.475.00.1	16	171,50
690.476.00.1	20	193,10
690.474.00.1	26	281,10

Pribor

- Geberit PowerTest → str. 514

Kompatibilnost alata za stiskanje [1]

Geberit Mepla set čeljusti za stiskanje [1]



click & scan

Primjene

- Za uređaje za stiskanje s Geberit kompatibilnosti [1]
- Za stiskanje Geberit Mepla fittinga za stiskanje

Svojstva

- Bez servisiranja
- Može se rukovati jednom rukom
- Pocičano
- Prikladno za provjeru rada s pomoću PowerTesta
- Jednostavno održavanje i čišćenje

Opseg isporuke

- Čeljust za stiskanje [1]
- Nož za rezanje cijevi
- Masna olovka s upustivim uloškom, žuta
- PowerTest
- Alat za uklanjanje srha i kalibriranje

Br. art.	Kompatibilnost	d, ø [mm]	EUR/kom.
690.180.00.1	[1]	16 / 20 / 26	770,80
690.181.00.1	[1]	16 / 20 / 26 / 32	1029,40
690.182.00.1	[1]	16 / 20 / 26 / 32 / 40	1325,90

Pribor

- Geberit ACO 103plus uređaj za stiskanje [1], 12 V, bez punjive baterije → str. 480



- Prikladno za Geberit kovčeg s umetkom za kovčeg od 10A-III

Geberit Mepla čeljust za stiskanje [1]



click & scan

Primjene

- Za uređaje za stiskanje s Geberit kompatibilnosti [1]
- Za stiskanje Geberit Mepla fittinga za stiskanje

Svojstva

- Bez servisiranja
- Može se rukovati jednom rukom
- Pocičano
- Prikladno za provjeru rada s pomoću PowerTesta
- Jednostavno održavanje i čišćenje

Br. art.	Kompatibilnost	d, ø [mm]	EUR/kom.
690.140.00.1	[1]	16	204,30
690.141.00.1	[1]	20	218,10
690.142.00.1	[1]	26	239,70
690.143.00.1	[1]	32	258,90
690.144.00.1	[1]	40	296,90

Pribor

- Geberit PowerTest → str. 514
- Geberit ACO 103plus uređaj za stiskanje [1], 12 V, bez punjive baterije → str. 480



- Prikladno za Geberit kovčeg s umetkom za kovčeg od 10A-III



Kompatibilnost alata za stiskanje [2]

Geberit Mepla set celjusti za stiskanje [2]

[click & scan](#)

Primjene

- Za uređaje za stiskanje s Geberit kompatibilnosti [2]
- Za stiskanje Geberit Mepla fittinga za stiskanje

Svojstva

- Bez servisiranja
- Može se rukovati jednom rukom
- Pocičano
- Prikladno za provjeru rada s pomoću PowerTesta
- Jednostavno održavanje i čišćenje

Opseg isporuke

- Čeljust za stiskanje [2]
- Nož za rezanje cijevi
- Masna olovka s upustivim uloškom, žuta
- PowerTest
- Alat za uklanjanje srha i kalibriranje

Br. art.	Kompatibilnost	d, ø [mm]	EUR/kom.
690.250.00.1	[2]	16 / 20 / 26	857,00
690.251.00.1	[2]	16 / 20 / 26 / 32	1125,90
690.252.00.1	[2]	16 / 20 / 26 / 32 / 40	1436,40
690.253.00.1	[2]	16 / 20 / 26 / 32 / 40 / 50	1785,90
690.254.00.1	[2]	20 / 26 / 32 / 40 / 50	1568,40

Pribor

- Geberit kofer za čeljust za stiskanje [2] / [3], s umetkom 10C-II, prazan → str. 509



- Prikladno za Geberit kovčeg s umetkom za kovčeg od 10C-I, 20A-IV, 20B-III, 20D-I
- Nije prikladno za uređaje za stiskanje Geberit PWH 40

Geberit Mepla celjust za stiskanje [2]

[click & scan](#)

Primjene

- Za uređaje za stiskanje s Geberit kompatibilnosti [2]
- Za stiskanje Geberit Mepla fittinga za stiskanje

Svojstva

- Bez servisiranja
- Može se rukovati jednom rukom
- Pocičano
- Prikladno za provjeru rada s pomoću PowerTesta
- Jednostavno održavanje i čišćenje

Br. art.	Kompatibilnost	d, ø [mm]	EUR/kom.
690.240.00.1	[2]	16	222,80
690.241.00.1	[2]	20	238,40
690.242.00.1	[2]	26	253,80
690.243.00.1	[2]	32	282,30
690.244.00.1	[2]	40	313,40
690.245.00.1	[2]	50	362,50

Pribor

- Geberit kofer za čeljust za stiskanje [2] / [3], s umetkom 10C-II, prazan → str. 509
- Geberit PowerTest → str. 514



- Prikladno za Geberit kovčeg s umetkom za kovčeg od 10C-I, 20A-IV, 20B-III, 20D-I
- Nije prikladno za uređaje za stiskanje Geberit PWH 40

Geberit kofer za čeljust za stiskanje [2] / [3], s umetkom 10C-II, prazan



click & scan

Svojstva

- Može se opremiti sa šest čeljusti za stiskanje Geberit Mepla [2]
- Može se opremiti sa šest čeljusti za stiskanje Geberit Volex [2]
- Može se opremiti sa šest čeljusti za stiskanje Geberit Mapress [2] ili [3]
- Može se opremiti alatom za uklanjanje srha i kalibriranje Geberit Mepla \varnothing 16–50 mm
- Može se opremiti alatom za uklanjanje srha i kalibriranje Geberit Volex \varnothing 16–50 mm
- Može se opremiti Geberit Mepla ili Geberit Volex alatom za uklanjanje srha i kalibriranje \varnothing 12–54 mm ili Geberit Mapress cijevnim strugačem \varnothing 12–54 mm
- Može se opremiti Geberit Mapress ili Geberit nožem za rezanje cijevi do \varnothing 50 mm ili Geberit škarama
- Može se opremiti nožem za rezanje cijevi Geberit Mapress do \varnothing 54 mm
- Može se opremiti Geberit Mapress šablonom za dubinu umetanja s markerom za označavanje
- Može se opremiti sredstvom za čišćenje i mazivom od 120 ml
- Može se opremiti Geberit masnom olovkom i sklopivim metrom

Br. art.	Broj tipa	Kompatibilnost	B [cm]	H [cm]	T [cm]	EUR/kom.
691.137.00.1	10C-II	[2] / [3]	52,4	38,3	17,4	112,10

Geberit Mepla obujmica za stiskanje [2], u kovčegu



click & scan

Primjene

- Za uređaje za stiskanje s Geberit kompatibilnosti [2]
- Za stiskanje Geberit Mepla fittinga za stiskanje

Svojstva

- Može se opremiti Geberit Mepla obujmicom za stiskanje \varnothing 75 mm

Opseg isporuke

- Obujmica za stiskanje \varnothing 63 mm
- Adapter ZB 203A [2]
- Nož za rezanje cijevi
- Sredstva za čišćenje i maziva
- Alat za uklanjanje srha
- Masna olovka s upustivim uloškom, žuta
- Kovčeg

Br. art.	Kompatibilnost	d, \varnothing [mm]	EUR/kom.
690.467.00.2	[2]	63	1642,10



- Nije prikladno za uređaje za stiskanje Geberit PWH 40



Alati

Alati za Geberit Mepla
Alati za obradu cijevi

Geberit Mepla obujmica za stiskanje [2]



click & scan

Primjene

- Za uređaje za stiskanje s Geberit kompatibilnosti [2]
- Za stiskanje Geberit Mepla fittinga za stiskanje

Svojstva

- Može se stiskati s pomoću adaptera ZB 203A [2]
- Može se stiskati s pomoću adaptera ZB 203 [2]

Br. art.	Kompatibilnost	d, ø [mm]	EUR/kom.
691.170.00.1	[2]	63	1010,90
691.171.00.1	[2]	75	1516,00

Naručuje se dodatno

- Geberit adapter ZB 203A [2] → str. 510



- S obujmicom za stiskanje koristiti adapter čeljusti ZB 203A [2] (art. br. 691.203.00.1)
- Prikladno za Geberit kovčeg s umetkom za kovčeg od 10D-I
- Nije prikladno za uređaje za stiskanje Geberit PWH 40

Geberit adapter ZB 203A [2]



click & scan

Primjene

- Za uređaje za stiskanje s Geberit kompatibilnosti [2]
- Za stiskanje s Geberit Mepla obujmicama za stiskanje [2]
ø 63–75 mm
- Za stiskanje s Geberit Volex obujmicama za stiskanje [2]
ø 50–63 mm
- Za stiskanje s Geberit Mapress obujmicama za stiskanje [2]
ø 35–66,7 mm

Svojstva

- Bez servisiranja
- Može se rukovati jednom rukom
- Pocinčano
- Jednostavno održavanje i čišćenje

Br. art.	Kompatibilnost	d, ø [mm]	EUR/kom.
691.203.00.1	[2]	35 / 42 / 50 / 54 / 63 / 66,7 / 75	403,80



- Nije prikladno za uređaje za stiskanje Geberit PWH 40

Alati za obradu cijevi

Geberit Mepla škare



click & scan

Primjene

- Za skraćivanje višeslojnih Geberit Mepla sistemskih i zaštitnih cijevi
- Za uklanjanje srha i kalibriranje višeslojnih Geberit Mepla sistemskih cijevi

Svojstva

- Trn za uklanjanje srha i kalibriranje

Br. art.	d, ø [mm]	EUR/kom.
690.134.00.1	16 / 20 / 26	103,10

Geberit set kotačića za rezanje za škare



click & scan

Opseg isporuke

- Kotačić za rezanje
- Vijak

Br. art.	d, ø [mm]	EUR/kom.
690.936.00.1	14–26	62,47

Geberit cijevni rezač za višeslojne cijevi



click & scan

Primjene

- Za skraćivanje Geberit višeslojnih sistemskih cijevi
- Za skraćivanje višeslojnih Geberit Mepla sistemskih cijevi
- Za skraćivanje višeslojnih sistemskih cijevi Geberit Volex

Svojstva

- Rezervni rezni kotačić u ručki

Br. art.	d, ø [mm]	EUR/kom.
690.112.00.1	16–50	129,00
690.115.00.1	32–75	129,10

Geberit set kotačića za rezanje za nož za rezanje višeslojnih cijevi



click & scan

Opseg isporuke

- 2 kotačića za rezanje
- Osovina

Br. art.	d, ø [mm]	EUR/kom.
690.111.00.1	16–75	71,21

Geberit Mepla alat za uklanjanje srha i kalibriranje



click & scan

Primjene

- Za uklanjanje srha i kalibriranje višeslojnih Geberit Mepla sistemskih cijevi

Br. art.	d, ø [mm]	EUR/kom.
690.211.00.1	16 / 20 / 26 / 32 / 40 / 50	123,30



Geberit alat za uklanjanje srha

click & scan

Primjene

- Za uklanjanje srha s višeslojnih Geberit Mepla sistemskih cijevi

Br. art.	d, ø [mm]	EUR/kom.
690.214.00.1	63 / 75	37,30

Geberit oštrica za alat za uklanjanje srha

click & scan

Br. art.	d, ø [mm]	EUR/kom.
690.215.00.1	63 / 75	8,70

Geberit Mepla nastavci za uklanjanje srha i kalibriranje, u kovčegu

click & scan

Primjene

- Za bušilice-odvijače s namjestivim brojem okretaja na 500 o/min
- Za uklanjanje srha i kalibriranje višeslojnih Geberit Mepla sistemskih cijevi

Opseg isporuke

- Nastavci za uklanjanje srhova i kalibriranje ø 16 / 20 / 26 / 32 mm
- Ručka
- Kovčeg

Svojstva

- Može se opremiti Geberit Mepla nastavcima za uklanjanje srha i kalibriranje d40–63

Br. art.	d, ø [mm]	EUR/kom.
690.920.00.1	16 / 20 / 26 / 32	330,20

Geberit Mepla nastavci za uklanjanje srha i kalibriranje

click & scan

Primjene

- Za bušilice-odvijače s namjestivim brojem okretaja na 500 o/min
- Za uklanjanje srha i kalibriranje višeslojnih Geberit Mepla sistemskih cijevi

Svojstva

- Bit od 9 mm s utorom

Br. art.	d, ø [mm]	EUR/kom.
690.921.00.1	16	58,98
690.922.00.1	20	63,68
690.923.00.1	26	70,75
690.924.00.1	32	84,91
690.925.00.1	40	99,06
690.926.00.1	50	165,20
690.927.00.1	63	205,30

Geberit masna olovka s minom na uvlačenje



click & scan

Primjene

- Za označavanje na Geberit cijevima

Svojstva

- Tlačni zatik kojim se jednostavno može rukovati jednom rukom
- Mina se nakon uporabe može uvući radi zaštite
- Vodotopljivo
- Može se oprati s glatkih površina
- Otporno na UV zračenje

Br. art.	Boja / površina	EUR/kom.
690.102.00.1	žuta	14,64

Geberit ručni alat za savijanje, hidraulički, u kovčegu



click & scan

Primjene

- Za savijanje višeslojnih Geberit Mepla sistemskih cijevi
- Za savijanje višeslojnih sistemskih cijevi Geberit Volex

Svojstva

- Matrica za savijanje \varnothing 26 mm, prikladna za višeslojne sistemske cijevi \varnothing 25 i 26 mm

Opseg isporuke

- 4 jarma za savijanje \varnothing 16, 20, 26 i 32 mm
- 4 matrice za savijanje \varnothing 16, 20, 26 i 32 mm
- Masna olovka s upustivim uloškom, žuta
- Tijelo kliješta
- Sklopivi metar
- Kovčeg

Br. art.	d, \varnothing [mm]	EUR/kom.
690.412.00.3	16 / 20 / 26 / 32	593,00

Geberit vanjska opruga za savijanje višeslojnih cijevi

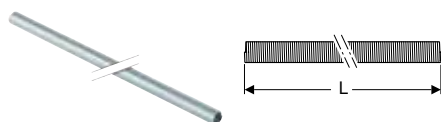

click & scan

Primjene

- Za savijanje višeslojnih Geberit Mepla sistemskih cijevi
- Za savijanje višeslojnih sistemskih cijevi Geberit Volex

Svojstva

- Pocinčano

Br. art.	d, \varnothing [mm]	L [cm]	EUR/kom.
690.912.00.1	16	50	16,81
690.913.00.1	20	50	19,49



Čepovi za tlačnu probu

Geberit Mepla čep za tlačnu probu za kraj cijevi

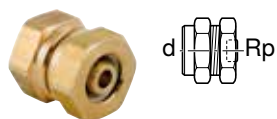

click & scan

Primjene

- Za privremeno zatvaranje Geberit Mepla krajeva cijevi tijekom tlačne probe
- Za tlačne probe hladnom vodom do 25 bar / 2500 kPa
- Za tlačne probe zrakom do 3 bar / 300 kPa

Svojstva

- Višekratno upotrebljivo
- O-prsten od EPDM-a

Tehnički podaci

Materijal	Mesing / silicijska bronca bez olova
-----------	--------------------------------------

Br. art.	d, ø [mm]	Rp ["]	Materijal	EUR/kom.
601.485.00.1	16	1/2	Bezolovna silicijska bronca	15,33
602.485.00.1	20	1/2	mesing	18,23
603.485.00.1	26	1/2	Bezolovna silicijska bronca	17,97
604.485.00.1	32	1/2	mesing	24,98
605.485.00.1	40	1/2	mesing	56,07
606.485.00.1	50	1/2	mesing	60,64
607.485.00.1	63	1/2	mesing	124,10

Oprema za ispitivanje

Geberit PowerTest



click & scan

Primjene

- Za ispitivanje čeljusti za stiskanje Geberit, bez servisiranja
- Za ispitivanje Geberit Mepla ručnih alata za stiskanje i čeljusti za stiskanje
- Prikladno isključivo za ispitivanje pocinčanih čeljusti za stiskanje Geberit Volex
- Prikladno isključivo za ispitivanje pocinčanih čeljusti za stiskanje Geberit Mapress

Br. art.	EUR/kom.
690.493.00.1	5,28

Pribor

Kroon-Oil®



click & scan

Primjene

- Za čišćenje i podmazivanje Geberit alata

Svojstva

- Bez LABS-a

Br. art.	Volumen [ml]	EUR/kom.
691.106.00.1	120	25,09

Geberit sprej za otkrivanje propuštanja



[click & scan](#)

Primjene

- Za suhu provjeru nepropusnosti

Tehnički podaci

Radna temperatura	-15 – +50 °C
Materijal	PPSU

Svojstva

- Prikladno za sve Geberit sisteme opskrbe
- pH neutralno
- Negorivo
- Ne izaziva koroziju











Br. art.	Volumen [ml]	EUR/kom.
690.942.00.1	400	12,03









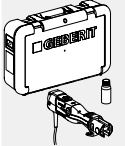

Alati za Geberit Mapress

Pregled asortimana – Geberit Mapress kompatibilnost [1], [2], [2XL] i [4]



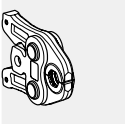
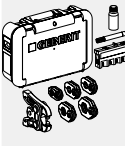

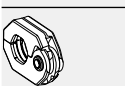
Geberit Hrvatska, Izdanje: siječanj 2026

Kompatibilnost [1]	Br. art.	Dimenzija
 <p>Geberit ACO 103plus uređaj za stiskanje [1], 230 V, u kovčegu</p>	691.017.P1.1	
	690.190.00.1	12 mm 15 mm 18 mm 22 mm 28 mm 35 mm
	690.192.00.1	15 mm 18 mm 22 mm 28 mm 35 mm
 <p>Geberit Mapress set čeljusti za stiskanje [1]</p>	690.191.00.1	15 mm 18 mm 22 mm 28 mm
	690.193.00.1	15 mm 22 mm 28 mm 35 mm
	690.195.00.1	12 mm 15 mm 22 mm 28 mm 35 mm
 <p>Geberit Mapress čeljust za stiskanje [1]</p>	690.121.00.1 690.122.00.1 690.123.00.1 690.124.00.1 690.125.00.1 690.126.00.1	12 mm 15 mm 18 mm 22 mm 28 mm 35 mm
 <p>Geberit Mapress stezni prsten, zakretni [1], u kovčegu</p>	691.200.00.1	15 mm 18 mm 22 mm 28 mm 35 mm
	691.191.00.1 691.192.00.1	12 mm 15 mm
 <p>Geberit Mapress stezni prsten, zakretni [1] / [2]</p>	691.193.00.1 691.194.00.1 691.195.00.1 691.196.00.1	18 mm 22 mm 28 mm 35 mm
 <p>Geberit Mapress ZB 103S adapter za stezni prsten, zakretni [1]</p>	691.198.00.1	12 mm 15 mm 18 mm 22 mm 28 mm 35 mm

Kompatibilnost [2]	Br. art.	Dimenzija
 <p>Geberit uređaj za stiskanje EFP 203 [2], 230 V, u kovčegu</p>	691.113.P2.1	
 <p>Geberit uređaj za stiskanje ECO 203 [2], 230 V, u kovčegu</p>	691.214.P2.1	
 <p>Geberit ACO 203plus uređaj za stiskanje [2], 230 V, u kovčegu</p>	691.218.P1.2	
 <p>Geberit Mapress set čeljusti za stiskanje [2]</p>	690.230.00.1	12 mm 15 mm 18 mm 22 mm 28 mm 35 mm
 <p>Geberit Mapress set čeljusti za stiskanje [2]</p>	690.231.00.1	15 mm 18 mm 22 mm 28 mm
 <p>Geberit Mapress set čeljusti za stiskanje [2]</p>	690.232.00.1	15 mm 18 mm 22 mm 28 mm 35 mm
 <p>Geberit Mapress set čeljusti za stiskanje [2]</p>	690.233.00.1	15 mm 22 mm 28 mm 35 mm
 <p>Geberit Mapress set čeljusti za stiskanje [2]</p>	690.235.00.1	12 mm 15 mm 22 mm 28 mm 35 mm
 <p>Geberit Mapress čeljust za stiskanje [2]</p>	690.221.00.1 690.222.00.1 690.223.00.1 690.224.00.1 690.225.00.1 690.226.00.1	12 mm 15 mm 18 mm 22 mm 28 mm 35 mm
 <p>Geberit Mapress stezni prsten, zakretni [2], u kovčegu</p>	691.197.00.1	15 mm 18 mm 22 mm 28 mm 35 mm
 <p>Geberit Mapress stezni prsten, zakretni [1] / [2]</p>	691.191.00.1 691.192.00.1	12 mm 15 mm
 <p>Geberit Mapress stezni prsten, zakretni [1] / [2]</p>	691.193.00.1 691.194.00.1	18 mm 22 mm
 <p>Geberit Mapress stezni prsten, zakretni [1] / [2]</p>	691.195.00.1 691.196.00.1	28 mm 35 mm

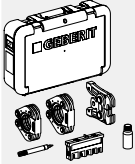

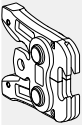
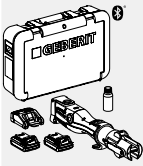
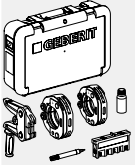
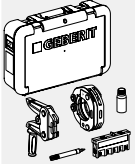

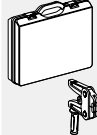
Geberit Hrvatska, Izdanje: siječanj 2026

	Br. art.	Dimenzija
 <p>Geberit Mapress ZB 203S adapter za stezni prsten, zakretni [2]</p>	691.199.00.1	12 mm
		15 mm
		18 mm
		22 mm
		28 mm
35 mm		
 <p>Geberit Mapress obujmice za stiskanje [2], u kovčegu</p>	691.296.00.2	42 mm 54 mm
 <p>Geberit Mapress obujmica za stiskanje [2] / [3]</p>	691.181.00.1	35 mm
	691.182.00.1	42 mm
	691.183.00.1	54 mm
 <p>Geberit adapter ZB 203A [2]</p>	691.203.00.1	35 mm
		42 mm
		50 mm
		54 mm
		63 mm
66.7 mm		
75 mm		
Kompatibilnost [2XL]		
 <p>Geberit uređaj za stiskanje ACO 203XLplus [2] / [2XL], 230 V, u kovčegu</p>	691.229.P1.2	
 <p>Geberit Mapress obujmice za stiskanje [2XL], u kovčegu</p>	691.188.00.1	76.1 mm 88.9 mm
 <p>Geberit Mapress obujmica za stiskanje [2XL], u kovčegu</p>	691.189.00.1	108 mm
 <p>Geberit Mapress obujmica za stiskanje [2XL] / [3]</p>	90797	76.1 mm
	90798	88.9 mm
	90799	108 mm
 <p>Geberit Mapress adapter ZB 221 [2XL]</p>	691.186.00.1	76.1 mm
		88.9 mm
		108 mm
 <p>Geberit Mapress adapter ZB 222 [2XL]</p>	691.187.00.1	108 mm

Pregled asortimana – Obujmice za stiskanje Geberit d76.1–108mm

Geberit Hrvatska, Izdanje: siječanj 2026

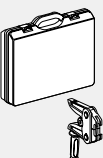
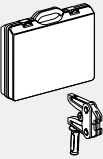
	Obujmica za stiskanje, novo - d76,1	Obujmica za stiskanje, novo - d88,9	Obujmica za stiskanje, novo - d108
			
	90797	90798	90799
Kompatibilnost [2XL] - novo			
691.186.00.1 Geberit Mapress adapter ZB 221 [2XL] 	✓	✓	✓
691.187.00.1 Geberit Mapress adapter ZB 222 [2XL] 			✓

✓ Kompatibilno

Kompatibilnost alata za stiskanje [1]

Geberit Mapress set čeljusti za stiskanje [1]

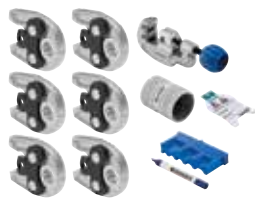

click & scan

Primjene

- Za kućnu tehniku
- Za uređaje za stiskanje s Geberit kompatibilnosti [1]
- Za stiskanje Geberit Mapress fittinga za stiskanje

Svojstva

- Bez servisiranja
- Može se rukovati jednom rukom
- Pocičano
- Prikladno za provjeru rada s pomoću PowerTesta
- Jednostavno održavanje i čišćenje

Opseg isporuke

- Čeljust za stiskanje [1]
- Nož za rezanje cijevi
- Cijevni strugač
- Šablona za dubinu umetanja s markerom za označavanje
- PowerTest

Br. art.	Kompatibilnost	d, ø [mm]	EUR/kom.
690.190.00.1	[1]	12 / 15 / 18 / 22 / 28 / 35	1421,50
690.195.00.1	[1]	12 / 15 / 22 / 28 / 35	1208,20
690.191.00.1	[1]	15 / 18 / 22 / 28	988,20
690.192.00.1	[1]	15 / 18 / 22 / 28 / 35	1216,50
690.193.00.1	[1]	15 / 22 / 28 / 35	1003,10



- Prikladno za Geberit kovčeg s umetkom za kovčeg od 10A-IV



Geberit Mapress čeljust za stiskanje [1]

[click & scan](#)

Primjene

- Za kućnu tehniku
- Za uređaje za stiskanje s Geberit kompatibilnosti [1]
- Za stiskanje Geberit Mapress fittinga za stiskanje

Svojstva

- Bez servisiranja
- Može se rukovati jednom rukom
- Pocičano
- Prikladno za provjeru rada s pomoću PowerTesta
- Jednostavno održavanje i čišćenje

Br. art.	Kompatibilnost	d, ø [mm]	EUR/kom.
690.121.00.1	[1]	12	205,20
690.122.00.1	[1]	15	209,30
690.123.00.1	[1]	18	213,40
690.124.00.1	[1]	22	218,90
690.125.00.1	[1]	28	223,00
690.126.00.1	[1]	35	228,40

Pribor

- Geberit PowerTest → str. 514
- Geberit ACO 103plus uređaj za stiskanje [1], 230 V, u kovčegu → str. 480



- Prikladno za Geberit kovčeg s umetkom za kovčeg od 10A-IV

Geberit Mapress ZB 103S adapter za stezni prsten, zakretni [1]

[click & scan](#)

Primjene

- Za uređaje za stiskanje s Geberit kompatibilnosti [1]
- Za stiskanje s Geberit Mapress zakretnim steznim prstenima [1] / [2] ø 12–35 mm

Svojstva

- Bez servisiranja
- Može se rukovati jednom rukom
- Pocičano
- Jednostavno održavanje i čišćenje

Br. art.	Kompatibilnost	d, ø [mm]	EUR/kom.
691.198.00.1	[1]	12 / 15 / 18 / 22 / 28 / 35	274,20

Geberit Mapress stezni prsten, zakretni [1], u kovčegu

[click & scan](#)

Primjene

- Za uređaje za stiskanje s Geberit kompatibilnosti [1]
- Za stiskanje Geberit Mapress fittinga za stiskanje

Opseg isporuke

- Stezni prsteni, zakretni [1] / [2]
- ZB103S adapter za stezni prsten, zakretni [1]
- Sredstva za čišćenje i maziva
- Šablona za dubinu umetanja s markerom za označavanje
- Kovčeg

Br. art.	Kompatibilnost	d, ø [mm]	EUR/kom.
691.200.00.1	[1]	15 / 18 / 22 / 28 / 35	1142,20

Geberit kofer za prstene za stiskanje, zakretne [1] / [2], s umetkom, prazan



click & scan

Svojstva

- Može se opremiti sa šest Geberit Mapress steznih prstena, zakretni [1] / [2] \varnothing 12–35 mm
- Može se opremiti s Geberit ZB 103S adapterom za stezni prsten, zakretni [1]
- Može se opremiti s Geberit ZB 203S adapterom za stezni prsten, zakretni [2]
- Može se opremiti sredstvom za čišćenje i mazivom od 120 ml
- Može se opremiti Geberit Mapress šablonom za dubinu umetanja s markerom za označavanje

Br. art.	B [cm]	H [cm]	T [cm]	EUR/kom.
691.179.00.1	52,4	38,3	17,4	120,00

Kompatibilnost alata za stiskanje [2]

Geberit Mapress set čeljusti za stiskanje [2]

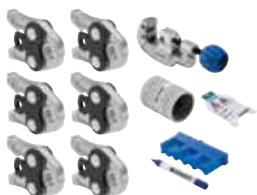

click & scan

Primjene

- Za uređaje za stiskanje s Geberit kompatibilnosti [2]
- Za stiskanje Geberit Mapress fittinga za stiskanje

Svojstva

- Bez servisiranja
- Može se rukovati jednom rukom
- Pocičano
- Prikladno za provjeru rada s pomoću PowerTesta
- Jednostavno održavanje i čišćenje

Opseg isporuke

- Čeljust za stiskanje [2]
- Nož za rezanje cijevi
- Cijevni strugač
- Šablona za dubinu umetanja s markerom za označavanje
- PowerTest

Br. art.	Kompatibilnost	d, \varnothing [mm]	EUR/kom.
690.230.00.1	[2]	12 / 15 / 18 / 22 / 28 / 35	1640,10
690.235.00.1	[2]	12 / 15 / 22 / 28 / 35	1394,10
690.231.00.1	[2]	15 / 18 / 22 / 28	1142,80
690.232.00.1	[2]	15 / 18 / 22 / 28 / 35	1405,00
690.233.00.1	[2]	15 / 22 / 28 / 35	1159,10

Pribor

- Geberit kofer za čeljust za stiskanje [2] / [3], s umetkom 10C-II, prazan → str. 509



- Prikladno za Geberit kovčeg s umetkom za kovčeg od 10C-II, 20A-V, 20B-IV, 20D-II
- Nije prikladno za uređaje za stiskanje Geberit PWH 40



Geberit Mapress čeljust za stiskanje [2]



click & scan

Primjene

- Za uređaje za stiskanje s Geberit kompatibilnosti [2]
- Za stiskanje Geberit Mapress fittinga za stiskanje

Svojstva

- Bez servisiranja
- Može se rukovati jednom rukom
- Pocičano
- Prikladno za provjeru rada s pomoću PowerTesta
- Jednostavno održavanje i čišćenje

Br. art.	Kompatibilnost	d, ø [mm]	EUR/kom.
690.221.00.1	[2]	12	235,30
690.222.00.1	[2]	15	240,90
690.223.00.1	[2]	18	246,20
690.224.00.1	[2]	22	251,80
690.225.00.1	[2]	28	257,20
690.226.00.1	[2]	35	262,80

Pribor

- Geberit kofer za čeljust za stiskanje [2] / [3], s umetkom 10C-II, prazan → str. 509
- Geberit PowerTest → str. 514



- Prikladno za Geberit kovčeg s umetkom za kovčeg od 10C-II, 20A-V, 20B-IV, 20D-II
- Nije prikladno za uređaje za stiskanje Geberit PWH 40

Geberit kofer za čeljust za stiskanje [2] / [3], s umetkom 10C-II, prazan



click & scan

Svojstva

- Može se opremiti sa šest čeljusti za stiskanje Geberit Mepla [2]
- Može se opremiti sa šest čeljusti za stiskanje Geberit Volex [2]
- Može se opremiti sa šest čeljusti za stiskanje Geberit Mapress [2] ili [3]
- Može se opremiti alatom za uklanjanje srha i kalibriranje Geberit Mepla ø 16–50 mm
- Može se opremiti alatom za uklanjanje srha i kalibriranje Geberit Volex ø 16–50 mm
- Može se opremiti Geberit Mepla ili Geberit Volex alatom za uklanjanje srha i kalibriranje ø 12–54 mm ili Geberit Mapress cijevnim strugačem ø 12–54 mm
- Može se opremiti Geberit Mapress ili Geberit nožem za rezanje cijevi do ø 50 mm ili Geberit škarama
- Može se opremiti nožem za rezanje cijevi Geberit Mapress do ø 54 mm
- Može se opremiti Geberit Mapress šablonom za dubinu umetanja s markerom za označavanje
- Može se opremiti sredstvom za čišćenje i mazivom od 120 ml
- Može se opremiti Geberit masnom olovkom i sklopivim metrom

Br. art.	Broj tipa	Kompatibilnost	B [cm]	H [cm]	T [cm]	EUR/kom.
691.137.00.1	10C-II	[2] / [3]	52,4	38,3	17,4	112,10

Geberit Mapress stezni prsten, zakretni [2], u kovčegu



click & scan

Primjene

- Za uređaje za stiskanje s Geberit kompatibilnosti [2]
- Za stiskanje Geberit Mapress fittinga za stiskanje

Opseg isporuke

- Stezni prsteni, zakretni [1] / [2]
- ZB 203S adapter za stezni prsten, zakretni [2]
- Sredstva za čišćenje i maziva
- Šablona za dubinu umetanja s markerom za označavanje
- Kovčeg

Br. art.	Kompatibilnost	d, ø [mm]	EUR/kom.
691.197.00.1	[2]	15 / 18 / 22 / 28 / 35	1222,20

Geberit Mapress ZB 203S adapter za stezni prsten, zakretni [2]



click & scan

Primjene

- Za uređaje za stiskanje s Geberit kompatibilnosti [2]
- Za stiskanje s Geberit Mapress zakretnim steznim prstenima [1] / [2] ø 12–35 mm

Svojstva

- Bez servisiranja
- Može se rukovati jednom rukom
- Pocinčano
- Jednostavno održavanje i čišćenje

Br. art.	Kompatibilnost	d, ø [mm]	EUR/kom.
691.199.00.1	[2]	12 / 15 / 18 / 22 / 28 / 35	365,60

Geberit kofer za prstene za stiskanje, zakretne [1] / [2], s umetkom, prazan



click & scan

Svojstva

- Može se opremiti sa šest Geberit Mapress steznih prstena, zakretni [1] / [2] ø 12–35 mm
- Može se opremiti s Geberit ZB 103S adapterom za stezni prsten, zakretni [1]
- Može se opremiti s Geberit ZB 203S adapterom za stezni prsten, zakretni [2]
- Može se opremiti sredstvom za čišćenje i mazivom od 120 ml
- Može se opremiti Geberit Mapress šablonom za dubinu umetanja s markerom za označavanje

Br. art.	B [cm]	H [cm]	T [cm]	EUR/kom.
691.179.00.1	52,4	38,3	17,4	120,00



Geberit Mapress obujmice za stiskanje [2], u kovčegu

[click & scan](#)

Primjene

- Za uređaje za stiskanje s Geberit kompatibilnosti [2]
- Za stiskanje Geberit Mapress fittinga za stiskanje

Opseg isporuke

- Obujmice za stiskanje
- Adapter ZB 203A [2]
- Sredstva za čišćenje i maziva
- Šablona za dubinu umetanja s markerom za označavanje
- Kovčeg

Br. art.	Kompatibilnost	d, ø [mm]	EUR/kom.
691.296.00.2	[2]	42 / 54	2201,40



- Nije prikladno za uređaje za stiskanje Geberit PWH 40

Geberit Mapress obujmica za stiskanje [2] / [3]

[click & scan](#)

Primjene

- Za uređaje za stiskanje s Geberit kompatibilnosti [2]
- Za uređaje za stiskanje s Geberit kompatibilnosti [3]
- Za stiskanje Geberit Mapress fittinga za stiskanje
- Dimenzija \varnothing 35 mm prikladna isključivo za stiskanje Geberit Mapress inoxa i C-čelika za radne tlakove do 25 bar / 2500 kPa

Svojstva

- Može se stiskati s pomoću adaptera ZB 203A [2]
- Može se stiskati s pomoću adaptera ZB 203 [2]
- Može se stiskati s pomoću adaptera ZB 201 [2], d35–54
- Može se stiskati s pomoću adaptera ZB 303 [3]

Br. art.	Kompatibilnost	d, ø [mm]	EUR/kom.
691.181.00.1	[2] / [3]	35	1910,40
691.182.00.1	[2] / [3]	42	921,90
691.183.00.1	[2] / [3]	54	921,90

Naručuje se dodatno

- Geberit adapter ZB 203A [2] → str. 510



- Nije prikladno za uređaje za stiskanje Geberit PWH 40

Geberit adapter ZB 203A [2]

[click & scan](#)

Primjene

- Za uređaje za stiskanje s Geberit kompatibilnosti [2]
- Za stiskanje s Geberit Mepla obujmicama za stiskanje [2]
 \varnothing 63–75 mm
- Za stiskanje s Geberit Volex obujmicama za stiskanje [2]
 \varnothing 50–63 mm
- Za stiskanje s Geberit Mapress obujmicama za stiskanje [2]
 \varnothing 35–66,7 mm

Svojstva

- Bez servisiranja
- Može se rukovati jednom rukom
- Pocinčano
- Jednostavno održavanje i čišćenje

Br. art.	Kompatibilnost	d, ø [mm]	EUR/kom.
691.203.00.1	[2]	35 / 42 / 50 / 54 / 63 / 66,7 / 75	403,80



- Nije prikladno za uređaje za stiskanje Geberit PWH 40

Kompatibilnost alata za stiskanje [1] / [2]

Geberit Mapress stezni prsten, zakretni [1] / [2]



click & scan

Primjene

- Za uređaje za stiskanje s Geberit kompatibilnosti [1] / [2]
- Za stiskanje Geberit Mapress fittinga za stiskanje

Svojstva

- Može se stiskati s pomoću adaptera za stezni prsten ZB 103S, zakretni [1]
- Može se stiskati s pomoću adaptera za stezni prsten ZB 203S, zakretni [2]

Br. art.	Kompatibilnost	d, ø [mm]	EUR/kom.
691.191.00.1	[1] / [2]	12	182,80
691.192.00.1	[1] / [2]	15	182,80
691.193.00.1	[1] / [2]	18	205,70
691.194.00.1	[1] / [2]	22	205,70
691.195.00.1	[1] / [2]	28	240,00
691.196.00.1	[1] / [2]	35	240,00

Kompatibilnost alata za stiskanje [2XL]

Geberit Mapress obujmice za stiskanje [2XL], u kovčegu



click & scan

Primjene

- Za uređaje za stiskanje ACO 203XL
- Za stiskanje Geberit Mapress fittinga za stiskanje

Opseg isporuke

- Obujmice za stiskanje
- Adapter ZB 221 [2XL]
- Sredstva za čišćenje i maziva
- Šablona za dubinu umetanja s markerom za označavanje
- Kovčeg

Br. art.	Kompatibilnost	d, ø [mm]	EUR/kom.
691.188.00.1	[2XL]	76,1 / 88,9	3842,50



Geberit Mapress obujmica za stiskanje [2XL], u kovčegu

click & scan

Primjene

- Za uređaje za stiskanje ACO 203XL
- Za stiskanje Geberit Mapress fittinga za stiskanje

Opseg isporuke

- Obujmica za stiskanje \varnothing 108 mm
- Adapter ZB 222 [2XL] za završno stiskanje
- Sredstva za čišćenje i maziva
- Šablona za dubinu umetanja s markerom za označavanje
- Kovčeg

Br. art.	Kompatibilnost	d, \varnothing [mm]	EUR/kom.
691.189.00.1	[2XL]	108	3232,10

Naručuje se dodatno

- Geberit Mapress adapter ZB 221 [2XL] → str. 526

Geberit Mapress obujmica za stiskanje [2XL] / [3]

click & scan

Primjene

- Za uređaje za stiskanje s Geberit kompatibilnosti [2XL]
- Za uređaje za stiskanje s Geberit kompatibilnosti [3]
- Za stiskanje Geberit Mapress fittinga za stiskanje

Br. art.	Kompatibilnost	d, \varnothing [mm]	EUR/kom.
90797	[2XL] / [3]	76,1	1368,10
90798	[2XL] / [3]	88,9	1546,50
90799	[2XL] / [3]	108	2230,60

Naručuje se dodatno

- Geberit Mapress adapter ZB 221 [2XL] → str. 526
- Geberit Mapress adapter ZB 222 [2XL] → str. 527

Geberit Mapress adapter ZB 221 [2XL]

click & scan

Primjene

- Za uređaje za stiskanje s Geberit kompatibilnosti [2XL]
- Za stiskanje Geberit Mapress obujmicama za stiskanje [2XL] / [3] \varnothing 76.1 i \varnothing 88.9 mm
- Za početno stiskanje Geberit Mapress obujmica za stiskanje [2XL] / [3] \varnothing 108 mm

Opseg isporuke

- Kovčeg
- Adapter ZB 221 [2XL]

Br. art.	Kompatibilnost	d, \varnothing [mm]	EUR/kom.
691.186.00.1	[2XL]	76,1 / 88,9 / 108	888,20

Geberit Mapress adapter ZB 222 [2XL]



click & scan

Primjene

- Za uređaje za stiskanje s Geberit kompatibilnosti [2XL]
- Za završno stiskanje s Geberit Mapress objumicama za stiskanje [2XL] / [3] \varnothing 108 mm

Opseg isporuke

- Kovčeg
- Adapter ZB 222 [2XL] za završno stiskanje

Br. art.	Kompatibilnost	d, \varnothing [mm]	EUR/kom.
691.187.00.1	[2XL]	108	888,20

Kompatibilnost alata za stiskanje [3]

Geberit Mapress objumica za stiskanje [2] / [3]



click & scan

Primjene

- Za uređaje za stiskanje s Geberit kompatibilnosti [2]
- Za uređaje za stiskanje s Geberit kompatibilnosti [3]
- Za stiskanje Geberit Mapress fittinga za stiskanje
- Dimenzija \varnothing 35 mm prikladna isključivo za stiskanje Geberit Mapress inoxa i C-čelika za radne tlakove do 25 bar / 2500 kPa

Svojstva

- Može se stiskati s pomoću adaptera ZB 203A [2]
- Može se stiskati s pomoću adaptera ZB 203 [2]
- Može se stiskati s pomoću adaptera ZB 201 [2], d35–54
- Može se stiskati s pomoću adaptera ZB 303 [3]

Br. art.	Kompatibilnost	d, \varnothing [mm]	EUR/kom.
691.181.00.1	[2] / [3]	35	1910,40
691.182.00.1	[2] / [3]	42	921,90
691.183.00.1	[2] / [3]	54	921,90

Naručuje se dodatno

- Geberit adapter ZB 203A [2] → str. 510



- Nije prikladno za uređaje za stiskanje Geberit PWH 40

Geberit Mapress objumica za stiskanje [2XL] / [3]



click & scan

Primjene

- Za uređaje za stiskanje s Geberit kompatibilnosti [2XL]
- Za uređaje za stiskanje s Geberit kompatibilnosti [3]
- Za stiskanje Geberit Mapress fittinga za stiskanje

Br. art.	Kompatibilnost	d, \varnothing [mm]	EUR/kom.
90797	[2XL] / [3]	76,1	1368,10
90798	[2XL] / [3]	88,9	1546,50
90799	[2XL] / [3]	108	2230,60

Naručuje se dodatno

- Geberit Mapress adapter ZB 221 [2XL] → str. 526
- Geberit Mapress adapter ZB 222 [2XL] → str. 527



Alati za obradu cijevi

Geberit Mapress cijevni rezač R



click & scan

Primjene

- Za skraćivanje Geberit Mapress sistemskih cijevi

Svojstva

- Rezervni rezni kotačić u ručki

Br. art.	d, ø [mm]	Model	EUR/kom.
91087	12–35	35S	53,89
91088	12–54	65S	103,00

Geberit Mapress cijevni strugač



click & scan

Primjene

- Za unutarnje i vanjsko uklanjanje srha sa sistemskih cijevi Geberit Mapress
- Za unutarnje i vanjsko uklanjanje srha s uobičajenih bakrenih cijevi

Br. art.	d, ø [mm]	EUR/kom.
90363	12–54	52,24

Geberit Mapress RE 1 električni uređaj za uklanjanje srha sa cijevi u kovčegu



click & scan

Primjene

- Za unutarnje i vanjsko uklanjanje srha sa sistemskih cijevi Geberit Mapress
- Za unutarnje i vanjsko uklanjanje srha s uobičajenih bakrenih cijevi

Opseg isporuke

- Električni cijevni strugač s glavom za uklanjanje srha
- 2 viličasta ključa
- Zaštitne naočale
- Kovčeg

Tehnički podaci

Stupanj zaštite	IP20
Nazivni napon	230 V AC
Frekvencija mreže	50 Hz
Dužina kabla	5 m
Radna temperatura	-20 – +60 °C
Praznohodna brzina vrtnje	10000–29000 min ⁻¹
Razina zvučnog tlaka	79 dB(A)
Vrijednost vibracijske emisije	4 m/s ²

Br. art.	d, ø [mm]	Klasa zaštite	Potrošnja snage (W) [W]	Težina glavnog elementa [kg]	EUR/kom.
691.000.P2.3	15–108	II	500	6,137	981,80

Geberit Mapress alat za guljenje



click & scan

Primjene

- Za uklanjanje plastifikacije na Geberit Mapress sistemskim cijevima u području umetanja

Br. art.	d, ø [mm]	EUR/kom.
90371	12	61,16
90372	15	61,28
90373	18	60,54
90374	22	60,30
90375	28	61,28

Geberit Mapress alat za guljenje



Primjene

- Za uklanjanje plastifikacije na Geberit Mapress sistemskim cijevima u području umetanja

Br. art.	d, ø [mm]	EUR/kom.
90376	35 / 42 / 54	63,52

Oštrica za Geberit Mapress alat za guljenje



Br. art.	d, ø [mm]	EUR/kom.
90391	12 / 15 / 18	13,98
90394	22 / 28	13,98
90396	35 / 42 / 54	13,98

Geberit Mapress šablona za dubinu umetanja s markerom za označavanje



Primjene

- Za označavanje dubine umetanja na Geberit Mapress sistemskim cijevima

Br. art.	d, ø [mm]	EUR/kom.
90351	12-108	11,40

Geberit Mapress marker za označavanje



Primjene

- Za Geberit Mapress šablone za označavanje dubine umetanja
- Za označavanje dubine umetanja na Geberit Mapress sistemskim cijevima

Br. art.	Vrh	EUR/kom.
90358	zaobljeno	5,29



Čepovi za tlačnu probu

Geberit Mapress čep za tlačnu probu za fitting



click & scan

Primjene

- Za privremeno zatvaranje Geberit Mapress fittinga tijekom tlačne probe
- Za tlačne probe hladnom vodom do 22,5 bara / 2250 kPa
- Za tlačne probe zrakom do 3 bar / 300 kPa

Svojstva

- Višekratno upotrebljivo
- O-prsten od NBR-a, crni
- Ø 15–22 mm bez ventilacije
- Ø 28–108 mm s ventilacijom
- Ø 42–54 mm s unutarnjim navojem G 1/2"
- Ø 76,1–108 mm s unutarnjim navojem G 3/4"

Br. art.	d, Ø [mm]	EUR/kom.
90922	15	52,89
90923	18	69,90
90924	22	56,23
90925	28	74,97
90926	35	81,04
90927	42	107,70
90928	54	138,10
90929	76,1	318,90
90930	88,9	454,50
90931	108	869,20

Oprema za ispitivanje

Geberit PowerTest



click & scan

Primjene

- Za ispitivanje čeljusti za stiskanje Geberit, bez servisiranja
- Za ispitivanje Geberit Mepla ručnih alata za stiskanje i čeljusti za stiskanje
- Prikladno isključivo za ispitivanje pocinčanih čeljusti za stiskanje Geberit Volex
- Prikladno isključivo za ispitivanje pocinčanih čeljusti za stiskanje Geberit Mapress

Br. art.	EUR/kom.
690.493.00.1	5,28

Pribor

Kroon-Oil®



click & scan

Primjene

- Za čišćenje i podmazivanje Geberit alata

Svojstva

- Bez LABS-a

Br. art.	Volumen [ml]	EUR/kom.
691.106.00.1	120	25,09

Geberit sprej za otkrivanje propuštanja



click & scan

Primjene

- Za suhu provjeru nepropusnosti

Tehnički podaci

Radna temperatura	-15 – +50 °C
Materijal	PPSU

Svojstva

- Prikladno za sve Geberit sisteme opskrbe
- pH neutralno
- Negorivo
- Ne izaziva koroziju

Br. art.	Volumen [ml]	EUR/kom.
690.942.00.1	400	12,03

Alati za Geberit Silent-db20 / Geberit PE

Alati za električno zavarivanje

Geberit uređaj za električno zavarivanje ESG 3 230 V



click & scan

Primjene

- Za zavarivanje elektrovarnim spojnica cijevi Geberit PE i Geberit Silent-db20, kao i fazonskih komada do \varnothing 315 mm
- Za Geberit elektro-varene trake do \varnothing 315 mm
- Za zavarivanje elektrovarnim spojnica s do tri elektrovarne spojnice $\leq \varnothing$ 110 mm istovremeno

Tehnički podaci

Stupanj zaštite	IP55
Otpor opterećenja	5–68 Ohm
Osigurač	12,5 A
Nazivni napon	100–240 V AC
Frekvencija mreže	50–60 Hz
Struja zavarivanja maks.	5 A
Duljina mrežnog kabela	4 m
Duljina kabela za spojnicu	4 m
Temperatura kod montaže	-10 – +50 °C
Ciklus zavarivanja za elektrovarne spojnice	80 s
Ciklus zavarivanja za termovarne spojnice	420 s
Ciklus zavarivanja za elektrovarne trake	80 s

Svojstva

- S daljinskim upravljačem
- Sa integriranom zaštitom kod pada
- U skladu s CE

Opseg isporuke

- Kabel za elektrovarne spojnice
- Kabel za termovarne spojnice
- Spojni kabel za elektrovarne spojnice i elektro-varene trake

Br. art.	Klasa zaštite	Potrošnja snage (W) [W]	Težina glavnog elementa [kg]	EUR/kom.
359.911.P0.1	I	\leq 1085	6,51	1426,40



Alati

Alati za Geberit Silent-db20 / Geberit PE
Pribor za alate za električno zavarivanje

Geberit uređaj za električno zavarivanje ESG Light 230 V



[click & scan](#)

Primjene

- Za zavarivanje elektrovarnim spojnica cijevi Geberit PE i Geberit Silent-db20, kao i fazonskih komada do \varnothing 160 mm
- Za Geberit elektrovarne trake

Svojstva

- Sa integriranom zaštitom kod pada
- U skladu s CE

Opseg isporuke

- Kabel za elektrovarne spojnice

Tehnički podaci

Stupanj zaštite	IP44
Otpor opterećenja	5–37 Ohm
Osigurač	10 A
Nazivni napon	220–240 V AC
Frekvencija mreže	50–60 Hz
Struja zavarivanja maks.	5 A
Duljina mrežnog kabela	3 m
Duljina kabela za spojnicu	3 m
Temperatura okoline	-20 – +50 °C
Temperatura kod montaže	-10 – +40 °C
Ciklus zavarivanja za elektrovarne spojnice	80 s
Ciklus zavarivanja za elektrovarne trake	80 s

Br. art.	Klasa zaštite	Potrošnja snage (W) [W]	Težina glavnog elementa [kg]	EUR/kom.
359.910.P0.1	II	1120	2	1135,40

Pribor za alate za električno zavarivanje

Geberit stezni prsten



[click & scan](#)

Primjene

- Za pritiskanje cijevi i fazonskih komada kod zavarivanja termovarnih spojnica

Br. art.	d, \varnothing [mm]	EUR/kom.
356.100.00.1	200	300,50
356.102.00.1	250	359,30
356.103.00.1	315	381,30

Geberit Set kutni adapter za uređaj za električno zavarivanje ESG 40/200



[click & scan](#)

Primjene

- Za preusmjeravanje kabela sa spojnica kod uređaja za električno zavarivanje ESG 40/200

Opseg isporuke









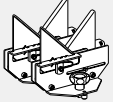
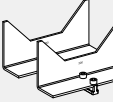

- Set od 2 komada

Br. art.	EUR/kom.
359.020.00.1	58,26

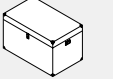
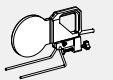
Alati za sučeono zavarivanje



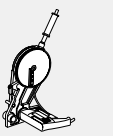

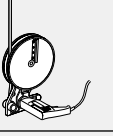
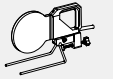





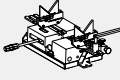
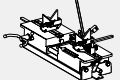
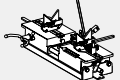

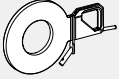
Pregled asortimana – Alati za sučeono zavarivanje Geberit

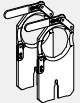
Geberit Hrvatska, Izdanje: siječanj 2026

		Geberit alat za zavarivanje Media		Geberit alat za zavarivanje Universal	
		359.662.00.1		356.200.00.1	
		356.203.00.1			
Uključeno u opseg isporuke					
357.800.00.1	Geberit set potpornih elemenata za cijevi d50–160, za alate za zavarivanje Media i Universal		✓	✓	✓
357.449.00.1	Geberit set potpornih elemenata cijevi d200, za alat za zavarivanje Universal			✓	✓
356.831.00.1	Geberit baza za alate za zavarivanje Media i Universal		✓	✓	✓
358.729.00.1	Geberit potporni element, zakretan, za alate za zavarivanje Media i Universal		✓	✓	✓
242.462.00.1	Geberit potporni element, zakretan, za alate za zavarivanje Media i Universal			✓	✓
356.198.00.1	Geberit kutija za pribor Universal, prazna			✓	
359.641.P0.2	Geberit ogledalo za zavarivanje KSS-160 230 V				
359.797.00.1	Geberit ručna blanja, d40–160				
359.814.00.1	Geberit set steznih ploča				
Alati za dodatnu narudžbu (odabir)					
Geberit ručna blanja, d40–160	HM, d40-160		359.797.00.1	359.797.00.1	359.797.00.1
Geberit električna blanja d40–160, 230 V	HSS		359.046.xx.2	359.046.xx.2	359.046.xx.2
	HM		359.047.xx.2	359.047.xx.2	359.047.xx.2
Geberit električna blanja d40–200, 230 V	HSS		-	359.082.xx.2	359.082.xx.2
	HM		-	359.084.xx.2	359.084.xx.2
Geberit električna blanja d200–315, 230 V	HSS		-	359.060.xx.2	359.060.xx.2
Geberit ogledalo za zavarivanje KSS-160 230 V			359.641.xx.2	359.641.xx.2	359.641.xx.2

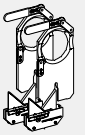
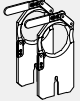
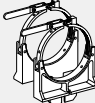

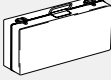
Geberit Hrvatska, Izdanje: siječanj 2026

		Geberit alat za zavarivanje Media		Geberit alat za zavarivanje Universal	
		359.662.00.1	356.200.00.1	356.203.00.1	
					
Geberit ogledalo za zavarivanje KSS-200 230 V		-	359.665.xx.2	359.665.xx.2	
Geberit ogledalo za zavarivanje KSS-315 230 V		-	359.675.xx.2	359.675.xx.2	
Geberit držač ogledala za zavarivanje za ogledalo za zavarivanje KSS-160 / KSS-200		359.886.00.2	359.886.00.2	359.886.00.2	
Geberit kožna zaštitna torbica	Za KSS-200 	-	359.696.00.1	359.696.00.1	
Geberit set steznih ploča		359.8xx.00.1	359.8xx.00.1	359.8xx.00.1	
Geberit set umetaka sa steznom pločom d110		359.059.00.1	359.059.00.1	359.059.00.1	
Geberit set umetaka za steznu ploču d110		359.05x.00.1	359.05x.00.1	359.05x.00.1	
Geberit kovčeg za umetaka		359.062.00.1	359.062.00.1	359.062.00.1	
Geberit set steznih ploča s potpornim prizmama d135		359.820.00.1	359.820.00.1	359.820.00.1	
Geberit set steznih ploča		-	359.884.00.1	359.884.00.1	
		-	359.83x.00.1	359.83x.00.1	
Geberit set potpornih vilica za alate za zavarivanje Media i Universal		359.804.00.1	359.804.00.1	359.804.00.1	
		359.807.00.1	359.807.00.1	359.807.00.1	
Geberit potporni element, zakretan, za alate za zavarivanje Media i Universal		242.462.00.1	242.462.00.1	242.462.00.1	
Geberit transportni kovčeg za KSS-160, prazan		359.683.00.1	359.683.00.1	359.683.00.1	
Geberit kutija za pribor Universal, prazna		-	-	356.198.00.1	

Geberit alat za zavarivanje Media



click & scan

Primjene

- Za sučeono zavarivanje Geberit PE i Geberit Silent-db20 cijevi i fazonskih komada

Svojstva

- Robusno postolje za pribor za zavarivanje do \varnothing 160 mm
- Držač za ručicu ogledala za zavarivanje i blanju

Opseg isporuke

- 2 potporne prizme \varnothing 50–160 mm
- Potporni elementi \varnothing 75–125 mm
- Ručica ogledala za zavarivanje
- Transportna kutija od drva

Br. art.	d, \varnothing [mm]	L [cm]	B [cm]	H [cm]	Težina glavnog elementa [kg]	EUR/kom.
359.662.00.1	40–160	84	41	43	25,2	2672,40



- Za dodatnu narudžbu: stezne ploče, električna ili ručna blanja, ogledalo za zavarivanje

Geberit alat za zavarivanje Universal



click & scan

Primjene

- Za sučeono zavarivanje Geberit PE i Geberit Silent-db20 cijevi i fazonskih komada

Svojstva

- Robusno postolje za pribor za zavarivanje do \varnothing 315 mm
- Držač za ručicu ogledala za zavarivanje i blanju
- Ručica ogledala za zavarivanje, zakretna
- Potporni element, zakretni
- Stol, pomični
- Ručni kotačić

Opseg isporuke

- 2 potporne prizme \varnothing 50–160 mm
- Potporni element \varnothing 75–125 mm, s podnožjem
- 2 potporne prizme \varnothing 200 mm
- Ručica ogledala za zavarivanje
- Kutija za pribor od drva

Br. art.	d, \varnothing [mm]	L [cm]	B [cm]	H [cm]	Težina glavnog elementa [kg]	EUR/kom.
356.200.00.1	40–315	77	43	43,5	77,497	3936,40

Naručuje se dodatno

- Ogledalo za zavarivanje
- Pribor za zavarivanje \varnothing 200–315 mm
- Stezne ploče
- Ručna ili električna blanja



Geberit alat za zavarivanje Universal



click & scan

Primjene

- Za sučeono zavarivanje Geberit PE i Geberit Silent-db20 cijevi i fazonskih komada

Svojstva

- Robusno postolje za pribor za zavarivanje do \varnothing 315 mm
- Držač za ručicu ogledala za zavarivanje i blanju
- Ručica ogledala za zavarivanje, zakretna
- Potporni element, zakretni
- Stol, pomični
- Ručni kotačić

Opseg isporuke

- 2 potporne prizme \varnothing 50–160 mm
- Potporni element \varnothing 75–125 mm, s podnožjem
- 2 potporne prizme \varnothing 200 mm
- Ručica ogledala za zavarivanje

Br. art.	d, \varnothing [mm]	L [cm]	B [cm]	H [cm]	EUR/kom.
356.203.00.1	40–315	77	43	43,5	3513,90

Naručuje se dodatno

- Ogledalo za zavarivanje
- Pribor za zavarivanje \varnothing 200–315 mm
- Stezne ploče
- Ručna ili električna blanja

Pribor

- Geberit kutija za pribor Universal, prazna → str. 546

Pribor za alate za sučeono zavarivanje

Pregled pribora – Ručna i električna blanja Geberit

Geberit Hrvatska, Izdanje: siječanj 2026

Dimenzija	Geberit ručna blanja, d40–160		Geberit električna blanja d40–160, 230 V		Geberit električna blanja d40–160, 120 V	Geberit električna blanja d40–200, 230 V		Geberit električna blanja d200–315, 230 V
HSS ¹⁾			359.046.P2.2			359.082.P2.2		359.060.P2.2
HM ²⁾		359.797.00.1		359.047.P2.2			359.084.P2.2	
Pribor								
Nož HSS¹⁾								
358.759.00.1	2 x	2 x	1 x	1 x	1 x	-	-	-
358.760.00.1								
358.759.00.1								
358.760.00.1	-	-	-	-	-	1 x	1 x	-
357.600.00.1								
357.599.00.1								
357.751.00.1	-	-	-	-	-	-	-	2 x
Nož HM²⁾								
240.474.00.1	2 x	2 x	1 x	1 x	1 x	2 x	2 x	-

¹⁾ Za Geberit PE²⁾ Za Geberit PE i Geberit Silent-db20³⁾ Za Geberit PE i Geberit Silent-db20, set od 2 komada

Geberit ogledalo za zavarivanje KSS-160 230 V



click & scan

Primjene

- Za sučeono zavarivanje Geberit PE i Geberit Silent-db20 cijevi i fazonskih komada do \varnothing 160 mm
- Za alate za zavarivanje Media i Universal

Tehnički podaci

Nazivni napon	230 V AC
Frekvencija mreže	50–60 Hz

Svojstva

- S automatskom regulacijom temperature
- S prikazom rada
- Prevučeno PTFE-om
- U skladu s CE

Opseg isporuke

- Držać ogledala za zavarivanje

Br. art.	d, \varnothing [mm]	Potrošnja snage (W) [W]	Težina glavnog elementa [kg]	EUR/kom.
359.641.P0.2	40–160	800	2,944	422,30

Pribor

- Geberit transportni kovčeg za KSS-160, prazan → str. 545

Geberit ogledalo za zavarivanje KSS-200 230 V



click & scan

Primjene

- Za sučeono zavarivanje Geberit PE i Geberit Silent-db20 cijevi i fazonskih komada do \varnothing 200 mm
- Za alate za zavarivanje Universal

Tehnički podaci

Nazivni napon	230 V AC
Frekvencija mreže	50–60 Hz

Svojstva

- S automatskom regulacijom temperature
- S prikazom rada
- Prevučeno PTFE-om
- U skladu s CE

Br. art.	d, \varnothing [mm]	Potrošnja snage (W) [W]	Težina glavnog elementa [kg]	EUR/kom.
359.665.P0.2	40–200	1300	4,5	481,80

Pribor

- Geberit držać ogledala za zavarivanje za ogledalo za zavarivanje KSS-160 / KSS-200 → str. 538
- Geberit kožna zaštitna torbica → str. 545

Geberit ogledalo za zavarivanje KSS-315 230 V



click & scan

Primjene

- Za sučeono zavarivanje Geberit PE i Geberit Silent-db20 cijevi i fazonskih komada \varnothing 200–315 mm
- Za alate za zavarivanje Universal

Tehnički podaci

Nazivni napon	230 V AC
Frekvencija mreže	50–60 Hz

Svojstva

- S automatskom regulacijom temperature
- S prikazom rada
- Prevučeno PTFE-om
- U skladu s CE

Br. art.	d, \varnothing [mm]	Potrošnja snage (W) [W]	Težina glavnog elementa [kg]	EUR/kom.
359.675.P0.2	200–315	1300	5,348	1085,50



Alati

Alati za Geberit Silent-db20 / Geberit PE
Pribor za alate za sučeono zavarivanje

Geberit držač ogledala za zavarivanje za ogledalo za zavarivanje KSS-160 / KSS-200



click & scan

Primjene

- Za ogledala za zavarivanje KSS-160 i KSS-200

Br. art.

359.886.00.2

EUR/kom.

62,88

Novo

Geberit električna blanja d40–160, 230 V



click & scan

Primjene

- Za obradu Geberit PE
- Za alate za zavarivanje Media i Universal
- Za cijevi i fazonske komade \varnothing 40–160 mm

Svojstva

- S nožem od brzoreznog čelika
- U skladu s CE

Tehnički podaci

Nazivni napon	230 V AC
Frekvencija mreže	50–60 Hz

Br. art.	d, \varnothing [mm]	Potrošnja snage (W) [W]	Težina glavnog elementa [kg]	EUR/kom.
359.046.P2.2	40–160	600	5,894	1741,80

Dobavljivo od: svibanj 2026

Pribor

- Geberit set noževa za blanjanje od brzoreznog čelika (HSS), za električnu blanju d40–160 / d40–200 → str. 541



- Zamjena za art. br. 359.046.P2.1

Novo

Geberit električna blanja d40–160, 230 V



click & scan

Primjene

- Za alate za zavarivanje Media i Universal
- Za obradu Geberit PE i Geberit Silent-db20
- Za cijevi i fazonske komade \varnothing 40–160 mm

Svojstva

- S nožem za blanju od tvrdog metala
- U skladu s CE

Tehnički podaci

Nazivni napon	230 V AC
Frekvencija mreže	50–60 Hz

Br. art.	d, \varnothing [mm]	Potrošnja snage (W) [W]	Težina glavnog elementa [kg]	EUR/kom.
359.047.P2.2	40–160	600	5,611	1741,80

Dobavljivo od: svibanj 2026

Pribor

- Geberit set noževa za blanjanje od tvrdog metala (HM), za ručnu blanju d40–160 i električnu blanju d40–160 / d40–200 → str. 541



- Zamjena za art. br. 359.047.P2.1

Novo

Geberit električna blanja d40–200, 230 V



click & scan

Primjene

- Za obradu Geberit PE
- Za alate za zavarivanje Universal
- Za cijevi i fazonske komade \varnothing 40–200 mm

Svojstva

- S nožem od brzoreznog čelika
- U skladu s CE

Tehnički podaci

Nazivni napon	230 V AC
Frekvencija mreže	50–60 Hz

Br. art.	d, \varnothing [mm]	Potrošnja snage (W) [W]	Težina glavnog elementa [kg]	EUR/kom.
359.082.P2.2	40–200	750	6,303	2164,00

Dobavljivo od: svibanj 2026

Pribor

- Geberit set noževa za blanjanje od brzoreznog čelika (HSS), za električnu blanju d40–160 / d40–200 → str. 541



- Zamjena za art. br. 359.082.P2.1



Novo

Geberit električna blanja d40–200, 230 V



click & scan

Primjene

- Za obradu Geberit PE i Geberit Silent-db20
- Za sučeono zavarivanje Geberit PE i Geberit Silent-db20 cijevi i fazonskih komada do \varnothing 200 mm
- Za alate za zavarivanje Universal
- Za cijevi i fazonske komade \varnothing 40–200 mm

Svojstva

- S nožem za blanju od tvrdog metala
- U skladu s CE

Tehnički podaci

Nazivni napon	230 V AC
Frekvencija mreže	50–60 Hz

Br. art.	d, \varnothing [mm]	Potrošnja snage (W) [W]	Težina glavnog elementa [kg]	EUR/kom.
359.084.P2.2	40–200	600	6,02	2164,00

Dobavljivo od: svibanj 2026

Pribor

- Geberit set noževa za blanjanje od tvrdog metala (HM), za ručnu blanju d40–160 i električnu blanju d40–160 / d40–200 → str. 541



- Zamjena za art. br. 359.084.P2.1

Novo

Geberit električna blanja d200–315, 230 V



click & scan

Primjene

- Za obradu Geberit PE
- Za cijevi i fazonske komade \varnothing 200–315 mm

Svojstva

- S nožem od brzoreznog čelika
- U skladu s CE

Tehnički podaci

Nazivni napon	230 V AC
Frekvencija mreže	50–60 Hz

Br. art.	d, \varnothing [mm]	Potrošnja snage (W) [W]	Težina glavnog elementa [kg]	EUR/kom.
359.060.P2.2	200–315	600	11,593	3298,80

Dobavljivo od: studeni 2026

Pribor

- Geberit nož za blanju za električnu blanju d200–315 → str. 542



- Zamjena za art. br. 359.060.P2.1

Geberit ručna blanja, d40–160



click & scan

Primjene

- Za alate za zavarivanje Media i Universal
- Za obradu Geberit PE i Geberit Silent-db20
- Za cijevi i fazonske komade \varnothing 40–160 mm

Svojstva

- S nožem za blanju od tvrdog metala

Br. art.	d, \varnothing [mm]	EUR/kom.
359.797.00.1	40–160	1175,00

Pribor

- Geberit set noževa za blanjanje od tvrdog metala (HM), za ručnu blanju d40–160 i električnu blanju d40–160 / d40–200 → str. 541

Geberit set noževa za blanjanje od brzoreznog čelika (HSS), za električnu blanju d40–160 / d40–200



click & scan

Primjene

- Za Geberit PE cijevi i fazonske komade

Br. art.	d, \varnothing [mm]	Nož	EUR/kom.
357.599.00.1	200	desno, brušeno	20,31
357.600.00.1	200	lijevo, brušeno	20,31
358.759.00.1	40–200	lijevo	37,21
358.760.00.1	40–200	desno	37,21

Naručuje se dodatno

- Upušteni vijak M3 x 6–8,8 pocinčan (uobičajeni)

Geberit set noževa za blanjanje od tvrdog metala (HM), za ručnu blanju d40–160 i električnu blanju d40–160 / d40–200



click & scan

Primjene

- Za Geberit PE i Geberit Silent-db20 cijevi i fazonske komade

Opseg isporuke

- Nož za blanju, lijevo
- Nož za blanju, desno
- 6 vijaka

Br. art.	d, \varnothing [mm]	EUR/kom.
240.474.00.1	40–200	91,33



Geberit nož za blanju za električnu blanju d200–315

click & scan

Primjene

- Za Geberit električnu blanju \varnothing 200–315 mm

Br. art.

357.751.00.1

EUR/kom.

42,24

Naručuje se dodatno

- Upušteni vijak M3 x 6–8,8 pocinčan (uobičajeni)

Geberit set umetaka sa steznom pločom d110

click & scan

Primjene

- Za alate za zavarivanje Media i Universal
- Za stezanje cijevi i fazonskih komada steznim pločama \varnothing 110 mm

Svojstva

- Umeci, tvrdo eloksirani
- Nosač magneta
- Otporno na odvrtnje

Opseg isporuke

- Set umetaka \varnothing 50 mm od 4 komada, za stezne ploče \varnothing 110 mm, s nosačem magneta
- Set umetaka \varnothing 56 mm od 4 komada, za stezne ploče \varnothing 110 mm, s nosačem magneta
- Set umetaka \varnothing 63 mm od 4 komada, za stezne ploče \varnothing 110 mm, s nosačem magneta
- Set umetaka \varnothing 75 mm od 4 komada, za stezne ploče \varnothing 110 mm, s nosačem magneta
- Set umetaka \varnothing 90 mm od 4 komada, za stezne ploče \varnothing 110 mm, s nosačem magneta
- Set steznih ploča \varnothing 110 mm, od 2 komada, s nosačem magneta
- Kovčeg

Br. art.

359.059.00.1

EUR/kom.

2313,70

Geberit set umetaka za steznu ploču d110

click & scan

Primjene

- Za alate za zavarivanje Media i Universal
- Za stezanje cijevi i fazonskih komada steznim pločama \varnothing 110 mm
- Za primjenu u steznim pločama \varnothing 110 mm s nosačem magneta (od godine proizvodnje 2013.)

Svojstva

- Umeci, tvrdo eloksirani
- Nosač magneta
- Otporno na odvrtnje

Opseg isporuke

- Set od 4 komada

Br. art.d, \varnothing
[mm]**EUR/kom.**

Br. art.	d, \varnothing [mm]	EUR/kom.
359.052.00.1	50 / 110	348,40
359.053.00.1	56 / 110	348,40
359.054.00.1	63 / 110	348,40
359.056.00.1	75 / 110	348,40
359.057.00.1	90 / 110	348,40

Geberit set steznih ploča



click & scan

Primjene

- Za alate za zavarivanje Media i Universal
- Za zatezanje cijevi i fazonskih komada

Opseg isporuke

- Stezna ploča lijevo
- Stezna ploča desno

Svojstva

- Kromirano

Br. art.	DN	d, ø [mm]	EUR/kom.
359.817.00.1	40	40	429,30
359.818.00.1	50	50	413,10
359.811.00.1	56	56	413,10
359.809.00.1	60	63	413,10
359.812.00.1	70	75	413,10
359.813.00.1	90	90	456,30
359.814.00.1	100	110	474,20
359.819.00.1	125	125	495,30
359.822.00.1	125	135	591,60
359.816.00.1	150	160	611,20

Geberit set steznih ploča d200



click & scan

Primjene

- Za alate za zavarivanje Universal
- Za zatezanje cijevi i fazonskih komada
- Za uporabu s ogledalom za zavarivanje KSS-200, električnom blanjom d40–200 i setom potpornih elemenata za cijevi d200

Opseg isporuke

- Stezna ploča lijevo
- Stezna ploča desno

Svojstva

- Kromirano

Br. art.	DN	d, ø [mm]	EUR/kom.
359.884.00.1	200	200	777,70

Geberit set steznih ploča



click & scan

Primjene

- Za zatezanje cijevi i fazonskih komada
- Za alate za zavarivanje Universal

Opseg isporuke

- Stezna ploča lijevo
- Stezna ploča desno

Svojstva

- Kromirano

Br. art.	d, ø [mm]	EUR/kom.
359.835.00.1	250	1779,30
359.836.00.1	315	1893,50



Geberit set steznih ploča s potpornim prizmama d135

click & scan

Primjene

- Za alate za zavarivanje Media i Universal
- Za naprezanje cijevi i fazonskih komada \varnothing 135 mm

Opseg isporuke

- 2 potporne prizme \varnothing 50–160 mm
- Stezna ploča lijevo
- Stezna ploča desno

Br. art.	DN	d, \varnothing [mm]	EUR/kom.
359.820.00.1	125	135	623,80

Geberit set potpornih elemenata cijevi d200, za alat za zavarivanje Universal

click & scan

Primjene

- Za podupiranje cijevi i fazonskih komada \varnothing 200 mm
- Za alate za zavarivanje Universal
- Za upotrebu sa setom steznih ploča Geberit d200

Opseg isporuke

- Set od 2 komada

Br. art.	EUR/kom.
357.449.00.1	152,80

Geberit set potpornih elemenata za cijevi d50–160, za alate za zavarivanje Media i Universal

click & scan

Primjene

- Za podupiranje cijevi i fazonskih komada
- Za alate za zavarivanje Media i Universal

Opseg isporuke

- Set od 2 komada

Svojstva

- Podesivo na Geberit dimenzije \varnothing 50–160 mm

Br. art.	d, \varnothing [mm]	EUR/kom.
357.800.00.1	50–160	225,00

Geberit set potpornih vilica za alate za zavarivanje Media i Universal

click & scan

Primjene

- Za podupiranje cijevi i fazonskih komada
- Za alate za zavarivanje Media i Universal

Opseg isporuke

- Set od 2 komada

Br. art.	d, \varnothing [mm]	EUR/kom.
359.807.00.1	160	562,50

Geberit set pribora za alate za sučeono zavarivanje d200–315, Universal

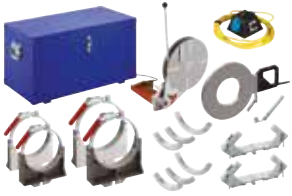

click & scan

Primjene

- Za sučeono zavarivanje Geberit PE cijevi i fazonskih komada \varnothing 200–315 mm
- Za alate za zavarivanje Universal

Tehnički podaci

Nazivni napon	230 V AC
Frekvencija mreže	50–60 Hz

Opseg isporuke

- Učvršćenje za ogledalo za zavarivanje
- Električna blanja \varnothing 200–315 mm, 230 V / 550 W
- Kutija za priključenje elektronike
- Imbus ključ
- Držač cijevi \varnothing 200–315 mm
- Ogledalo za zavarivanje KSS-315
- Set steznih ploča \varnothing 250/315 mm
- Uložni prstenovi \varnothing 200 mm
- Transportna kutija od drva

Br. art.	d, \varnothing [mm]	Potrošnja snage (W) [W]	EUR/kom.
359.009.P0.1	200–315	900	9942,40

Geberit kožna zaštitna torbica



click & scan

Primjene

- Za ogledala za zavarivanje KSS-160 i KSS-200

Br. art.	EUR/kom.
359.696.00.1	43,08

Geberit transportni kovčeg za KSS-160, prazan



click & scan

Primjene

- Za ogledala za zavarivanje KSS-160

Br. art.	EUR/kom.
359.683.00.1	113,00

Geberit kutija za pribor, prazna



click & scan

Primjene

- Za čuvanje pribora za zavarivanje termovarnih spojnica

Br. art.	EUR/kom.
356.117.00.1	851,20



Alati

Alati za Geberit Silent-db20 / Geberit PE
Pribor za alate za sučeono zavarivanje

Geberit kutija za pribor Universal, prazna



[click & scan](#)

Primjene

- Za pohranjivanje pribora za alat za zavarivanje Universal

Br. art.

356.198.00.1

EUR/kom.

812,20

Geberit kovčeg za umetaka



[click & scan](#)

Primjene

- Za umetke \varnothing 50–90 mm

Opseg isporuke

- Umetak za kovčeg

Br. art.

359.062.00.1

EUR/kom.

121,00

Geberit žlijeb za zavarivanje



[click & scan](#)

Primjene

- Za sučeono zavarivanje krajeva cijevi do \varnothing 75 mm

Br. art.

359.903.00.1

d, \varnothing
[mm]

32–75

EUR/kom.

51,66

Geberit potporni element, zakretan, za alate za zavarivanje Media i Universal



[click & scan](#)

Br. art.

242.462.00.1

358.729.00.1

d, \varnothing
[mm]

135 / 160

75–125

EUR/kom.

72,88

73,18

Geberit baza za alate za zavarivanje Media i Universal



[click & scan](#)

Br. art.

356.831.00.1

EUR/kom.

51,12

Alati za obradu cijevi

Geberit nož za rezanje cijevi, za plastične cijevi



[click & scan](#)

Primjene

- Za Geberit PE i Geberit Silent-db20 cijevi i fazonske komade
- Za Geberit Silent-PP cijevi i fazonske komade
- Za Geberit Silent-Pro cijevi i fazonske komade

Svojstva

- Kotačić za rezanje plastike

Br. art.	d, ø [mm]	EUR/kom.
358.503.00.1	48–116	194,70
358.504.00.1	100–168	275,90

Pribor

- Geberit set reznih kotačića, uz nož za rezanje cijevi za plastične cijevi → str. 547

Geberit set reznih kotačića, uz nož za rezanje cijevi za plastične cijevi



[click & scan](#)

Opseg isporuke

- 2 kotačića za rezanje
- Klin

Br. art.	d, ø [mm]	EUR/kom.
242.828.00.1	48–168	55,01

Geberit nož za rezanje cijevi, za plastične cijevi



[click & scan](#)

Primjene

- Za Geberit PE cijevi i fazonske komade
- Za skraćivanje dimenzija ø 200–315 mm

Br. art.	d, ø [mm]	EUR/kom.
359.860.00.1	200–315	840,10

Pribor

- Geberit kotačić za rezanje za nož za rezanje plastičnih cijevi d200–315 → str. 547

Geberit kotačić za rezanje za nož za rezanje plastičnih cijevi d200–315



[click & scan](#)

Br. art.	EUR/kom.
357.799.00.1	62,68



Geberit ručni strugač

click & scan

Primjene

- Za pripremu električnog zavarivanja
- Za uklanjanje oksidnog sloja na Geberit PE i Geberit Silent-db20 cijevima i fazonskim komadima

Br. art.

EUR/kom.

356.118.00.1

82,42

Geberit ručni strugač u kovčegu

click & scan

Primjene

- Za pripremu električnog zavarivanja
- Za uklanjanje oksidnog sloja na Geberit PE i Geberit Silent-db20 cijevima i fazonskim komadima dimenzija \varnothing 63–160 mm

Opseg isporuke

- Rezervni nož
- Kovčeg

Br. art.

d, \varnothing
[mm]

EUR/kom.

359.912.00.1

63–160

972,70

Pribor

- Geberit kovčeg za ručni strugač d63–160 → str. 552

Geberit strugač cijevi u kovčegu

click & scan

Primjene

- Za uklanjanje oksidnog sloja na cijevima i fazonskim komadima Geberit PE i Geberit Silent-db20 dimenzija \varnothing 110 mm
- Za upotrebu s aku odvijačima

Opseg isporuke

- Kovčeg
- Umetak za kovčeg
- Strugač za cijevi \varnothing 110 mm

Br. art.

d, \varnothing
[mm]

EUR/kom.

359.915.00.1

110

338,60

Geberit set strugača cijevi u kovčegu



click & scan

Primjene

- Za uklanjanje oksidnog sloja sa Geberit PE i Geberit Silent-db20 cijevi i fazonskih komada dimenzija \varnothing 56–110 mm
- Za upotrebu s aku odvijačima

Opseg isporuke

- Strugač cijevi \varnothing 56 mm
- Strugač za cijevi \varnothing 63 mm
- Strugač za cijevi \varnothing 75 mm
- Strugač za cijevi \varnothing 90 mm
- Strugač za cijevi \varnothing 110 mm
- Kovčeg
- Umetak za kovčeg
- Rezervni nož
- Opslužna tipka
- Pogonsko vratilo
- 5 kliznih segmenata
- Masna olovka s upustivim uloškom, žuta

Br. art.	d, \varnothing [mm]	EUR/kom.
359.916.00.1	56 / 63 / 75 / 90 / 110	1426,10

Geberit strugač cijevi



click & scan

Primjene

- Za uklanjanje oksidnog sloja na Geberit PE i Geberit Silent-db20 cijevima i fazonskim komadima
- Za upotrebu s aku odvijačima

Br. art.	DN	d, \varnothing [mm]	EUR/kom.
359.922.00.1	56	56	256,40
359.923.00.1	60	63	256,40
359.924.00.1	70	75	256,40
359.925.00.1	90	90	256,40
359.926.00.1	100	110	256,40

Geberit alat za skošenje rubova



click & scan

Primjene

- Za skošenje rubova plastičnih cijevi dimenzija \varnothing 32–160 mm
- Za skošenje rubova Geberit Silent-PP cijevi
- Za skošenje rubova Geberit Silent-PRO cijevi

Br. art.	d, \varnothing [mm]	EUR/kom.
358.501.00.1	32–160	144,50



Alati

Alati za Geberit Silent-db20 / Geberit PE
Alati za obradu cijevi

Geberit nož za uklanjanje srha



click & scan

Primjene

- Za unutarnje i vanjsko uklanjanje srha sa skraćenih Geberit PE i Geberit Silent-db20 cijevi i fazonskih komada

Br. art.

EUR/kom.

359.720.00.1

16,83

Geberit ručna pila



click & scan

Primjene

- Za obradu Geberit PE i Geberit Silent-db20 cijevi i fazonskih komada do \varnothing 160 mm

Svojstva

- S podešavanjem kuta

Opseg isporuke

- Ručka
- List pile
- Koso rezani kut
- Graničnik
- Razmačna šipka
- Stezna prizma
- Skala

Br. art.

d, \varnothing
[mm]

EUR/kom.

359.832.00.1

32-160

1679,40

Pribor

- Geberit list pile za ručnu pilu → str. 550

Geberit list pile za ručnu pilu



click & scan

Br. art.

L
[cm]

B
[cm]

EUR/kom.

359.844.00.1

73

6

68,41

Geberit PE alat za popravak 230 V



click & scan

Primjene

- Za popravke rupa u cijevima i fazonskim komadima \varnothing 40–160 mm sustava Geberit PE i Geberit Silent-db20
- Za popravke rupa u ugradbenim vodokotlićima od PE-HD

Tehnički podaci

Nazivni napon	230 V AC
Frekvencija mreže	50–60 Hz

Svojstva

- U skladu s CE

Opseg isporuke

- Držač alata
- Ravni umetak
- Imbus ključ
- Imbus vijci
- Nastavci za zavarivanje \varnothing 40–160 mm
- Rondela za popravke \varnothing 40–160 mm
- Potisna ručka
- Paket s 10 rondela za popravke
- Učvršćenje umetka
- Kovčeg

Br. art.	d, \varnothing [mm]	Potrošnja snage (W) [W]	EUR/kom.
359.048.P0.1	40–160	180	1019,30

Geberit rondela za popravak



click & scan

Primjene

- Za popravke rupa u cijevima i fazonskim komadima \varnothing 40–160 mm sustava Geberit PE i Geberit Silent-db20
- Za odvodnju otpadnih voda zgrade
- Za popravke rupa u ugradbenim vodokotlićima od PE-HD
- Za Geberit alate za popravak

Br. art.	d, \varnothing [mm]	EUR/kom.
853.650.16.1	40–160	3,65



Alati

Alati za Geberit Silent-db20 / Geberit PE
Pribor za alate za obradu cijevi

Pribor za alate za obradu cijevi

Geberit kovčeg za ručni strugač d63–160



click & scan

Primjene

- Za Geberit ručni strugač \varnothing 63–160 mm

Opseg isporuke

- Umetak za kovčeg

Br. art.	L [cm]	B [cm]	H [cm]	EUR/kom.
359.914.00.1	32,5	23	16,5	106,20

Geberit nož za blanjanje za ručni strugač d56–135



click & scan

Br. art.	EUR/kom.
240.669.00.1	110,40

Pomagala

Daljinski upravljači

Geberit servisni daljinski upravljač



click & scan

Primjene

- Za unos i pozivanje vrijednosti podešavanja različitih elektroničkih proizvoda Geberit kao što su armature za umivaonike, tipke za aktiviranje ispiranja, uređaji za aktiviranje ispiranja pisoara i programirana higijenska ispiranja

Opseg isporuke

- Torbica
- Gumena zaštita
- Upute za korištenje

Svojstva

- Četveroredni zaslon
- Vodič kroz izbornik
- Moguće spremanje i prijenos postavki na druga upravljanja istog tipa
- Kompatibilno s postojećim upravljanjima
- Prijenos podataka putem infracrvenih zraka
- Baterijski rad

Br. art.	B [cm]	H [cm]	T [cm]	EUR/kom.
115.860.00.1	5	2	15	214,50

Geberit daljinski upravljač čistačice Clean Handy



click & scan

Primjene

- Za deaktiviranje različitih Geberit elektroničkih proizvoda kao što su armature za umivaonike, tipke za aktiviranje ispiranja i uređaji za aktiviranje ispiranja pisoara radi sanitarnog čišćenja
- Za podešavanje načina rada Geberit uređaja za higijensko ispiranje

Svojstva

- Baterijski rad

Br. art.	B [cm]	H [cm]	T [cm]	EUR/kom.
115.831.00.1	3,6	1,9	10,8	73,13



Dodatak

Kratice	556
Garancijski list	557
Popis artikala	558



Kratice

Kratice	Opis
I1	Duljina, djelomična dimenzija (cm)
L2	Duljina (cm)
I2	Duljina, djelomična dimenzija (cm)
L3	Duljina (cm)
I3	Duljina, djelomična dimenzija (cm)
La	Uzdužno rastezanje (cm)
IK	Duljina stezanja, vijak (cm)
M	Metrički navoj (mm)
m	Promjer otvora za vijak (cm)
n	Broj vijaka, prirubnički spoj (kom.)
PN	Nazivni tlak (bar)
R	Konusni vanjski navoj (")
r	Polumjer (cm)
DN1	Nazivni promjer
R1	Konusni vanjski navoj (")
Rg	Obli navoj (")
Rp	Unutarnji navoj cijevi, konusni (")
Rp1	Unutarnji navoj cijevi, konusni (")
Rp2	Unutarnji navoj cijevi, konusni (")
S	Serija cijevi
s	Debljina stijenke (mm)
s1	Debljina stijenke (mm)
SW	Otvor ključa (mm)
A	Duljina isturenog dijela (cm)
s ISO	Debljina stijenke (za oznake) (mm)
a	Djelomična dimenzija (cm)
A1	Duljina isturenog dijela (cm)
V	Mjerno područje volumnog protoka (l/min)
a1	Djelomična dimenzija (cm)
AB	Područje priključka (mm)
AB1	Područje priključka (mm)
AB2	Područje priključka (mm)
A ²	Unutarnji presjek (cm ²)
AD	Udaljenost između priključaka (cm)
arc	Kut (°)
AD1	Udaljenost između priključaka (cm)
B	Širina (cm)
š	Djelomična dimenzija (cm)
B1	Širina (cm)
c	Promjer rupa prirubnice (mm)
d, ø	Vanjski promjer (mm)
UNC	Colni navoj
D	Vanjski promjer (cm)
d1, ø	Vanjski promjer (mm)
D1	Vanjski promjer (cm)
d2, ø	Vanjski promjer (mm)
d3, ø	Vanjski promjer (mm)
da	Vanjski promjer cijevi (mm)

Kratice	Opis
di, ø	Unutarnji promjer (mm)
DN/OD	Nazivni promjer
DN	Nazivni promjer
E	Dubina umetanja (cm)
E1	Dubina umetanja (cm)
G	Navoj cijevi (")
G1	Navoj cijevi (")
X	Dužina kraka / L-dimenzija (cm)
X1	Dužina kraka / L-dimenzija (cm)
G2	Navoj cijevi (")
X2	Dužina kraka / L-dimenzija (cm)
H	Visina (cm)
X3	Dužina kraka / L-dimenzija (cm)
h	Visina, djelomična dimenzija (cm)
H1	Visina (cm)
X4	Dužina kraka / L-dimenzija (cm)
X5	Dužina kraka / L-dimenzija (cm)
h1	Visina, djelomična dimenzija (cm)
h2	Visina, djelomična dimenzija (cm)
h3	Visina, djelomična dimenzija (cm)
k	Prirubnica, promjer otvora (cm)
di1, ø	Unutarnji promjer (mm)
X6	Dužina kraka / L-dimenzija (cm)
Z	Z-dimenzija (cm)
Z1	Z-dimenzija (cm)
Z2	Z-dimenzija (cm)
Z3	Z-dimenzija (cm)
Z4	Z-dimenzija (cm)
K	Maksimalno skraćenje (cm)
Z5	Z-dimenzija (cm)
K1	Maksimalno skraćenje (cm)
Z6	Z-dimenzija (cm)
K2	Maksimalno skraćenje (cm)
K3	Maksimalno skraćenje (cm)
KL	Dužina kabla (cm)
L	Duljina (cm)
l	Duljina, djelomična dimenzija (cm)
L	Duljina (m)
L1	Duljina (cm)

Garancijski list

1. Geberit jamči za proizvode i rokove navedene u slijedećoj tablici, da isporučena roba ne sadrži nikakve proizvodne, kao ni nedostatke u kvaliteti materijala:

Grupa proizvoda	Garancijski rok
Geberit HDPE cijevi i fazonski komadi	10 godina
Geberit Pluvia	10 godina
Geberit Silent-PP	10 godina
Geberit Silent-Pro	10 godina
Geberit FlowFit cijevi i fitinzi	10 godina
Geberit Mepla cijevi i fitinzi	10 godina
Geberit Mapress cijevi i fitinzi	10 godina
Geberit Volex cijevi i fitinzi	10 godina
Geberit FlowFit čeljusti	5 godina
Geberit alati	2 godine
Geberit litij-ionska baterija	12 mjeseci

2. Geberit jamči da su u tablici navedeni materijali proizvedeni od odgovarajućih materijala i prema tehničkim specifikacijama, a u skladu s Izjavama i Potvrdama o sukladnosti.

Garancija počinje teći od dana kupovine. Ako se u tijeku garancijskog perioda ustanovi bilo kakva greška na materijalu ili nastala u proizvodnji, Geberit se obavezuje popraviti isporučenu robu ili besplatno isporučiti zamjenski materijal. Ako je to u skladu sa lokalnim zakonodavstvom, svaka naknadna potraživanja kupca od Geberita u smislu dodatne garancije, su izričito isključena.

Istekom garancijskog roka, svi garancijski zahtjevi, a posebno za robu koja je bila popravljana ili zamijenjena tokom garantnog roka, su isključeni.

Ako su Geberitovi proizvodi kupljeni u Hrvatskoj instalirani u nekoj od drugih zemalja, ne vrijede lokalni uvjeti jamstva te zemlje.

3. Garancija vrijedi samo u slijedećim uvjetima:

- Instalacija je izvedena prema tehničkim uputama Geberita; i
- Materijal i alat je bio ispravno i profesionalno uskladišten i transportiran; i
- Materijal nije promijenjen, a naročito ako se nije vadilo, mijenjalo ili dodavalo pojedine dijelove; i
- Sistem je izveden samo i isključivo s originalnim Geberit dijelovima i materijalima; i
- Ako se pri montaži prema Geberit uputama, koristi ispravan alat, odnosno da je alat održavan u skladu s uputama proizvođača.

4. Garancija za funkcioniranje Geberit Pluvia sistema krovne odvodnje vrijedi samo u slijedećim uvjetima (dodatno na uvjete iz 1.3):

- Geberit Pluvia sistem je projektiran od strane Geberit tehničkih savjetnika uz pomoć originalnog Geberit Pluvia software-a; i
- Izvedeno stanje odgovara svim projektiranim shemama i dimenzijama; i
- Sistem je izveden isključivo iz originalnih Geberit dijelova (krovnog grla, cijevi, fazonski komadi i sistemsko ovješeno); i
- Sistem je ugrađen od strane Geberita školovanih instalatera, koji posjeduju odgovarajući certifikat i pri tome su poštovali tehničke upute Geberita; i
- Izvedeni sistem je prije puštanja u rad ispitan na nepropusnost; i
- Krov je projektiran i izveden prema lokalnim pravilnicima i regulativi u građenju; i
- Krov mora imati sigurnosne preljeve proračunate za količine vode iznad u projektu očekivanih vrijednosti; i
- Statičko opterećenje krovne konstrukcije je projektirano prema maksimalnoj količini vode do nivoa sigurnosnog preljeva; i
- Prohodnost vode do krovniha grla se redovito kontrolira, najmanje jednom u tri mjeseca i nakon svakog intenzivnog pljuskas ili oluje, a prema Geberit uputama za održavanje Pluvia sistema.

Geberit ne preuzima garanciju nad Pluvia sistemom projektiranim i izvedenim samostalno bez kontrole ovlaštenih osoba Geberit. Ukoliko se osigura dokaz da ispravno ugrađen Geberit Pluvia sistem ne funkcioniše, a poštovani su svi gore navedeni garancijski uvjeti, Geberit će ispuniti svoju obavezu za besplatan popravak Pluvia sistema. Svi dodatni zahtjevi kupca od Geberita, u smislu dodatne garancije, su izričito isključena.

Dodatni uvjeti uz garanciju za cijevne sisteme

Pakiranje

Svi cijevni sistemi su pakiranjem tvornički zaštićeni od oštećenja, prljavštine i vlage. Cijevi su pakirane u cijevne buntove i povezane vezicama za stezanje, a buntovi su pakirani na palete s bočnim zaštitama. Manji cijevni komadi duljine do 0,5 m su pakirani u kartonske kutije. Spojni komadi su pakirani ili u zaštitnim vrećicama i/ili u kartonskim kutijama.

Transport

Cijevne sisteme treba transportirati u originalnom pakiranju, a ukoliko to nije moguće, treba osigurati takve uvjete transporta pri kojima neće doći do oštećenja ili zaprljanja. Cijevi i spojni komadi se ne smiju bacati, vući po podu niti po utovarnoj površini, a obavezno ih se mora osigurati od pomicanja po tovarnom prostoru prilikom transporta. Preporučuje se na je tovarni prostor natkriven čime će se cijevni sistemi zaštititi od utjecaja vlage.

Skladištenje

Cijevne sisteme se treba odlagati u originalnom pakiranju u suhom i ventiliranom skladišnom prostoru. Cijevi je moguće odlagati na otvorenom prostoru (izuzetak su C-čelik cijevi), ali na originalnim paletama sa bočnim zaštitama, odvojene po materijalu, tipu i dimenziji kako bi se izbjegle zabune i opasnost od kontaktne korozije kod metalnih cijevi. Pri skladištenju cijevi treba potporama osigurati da ne dođe do izvijanja, a ne smiju se odlagati direktno na pod. Metalne cijevi se ne smije pokrivati folijama, jer folije uzrokuju kondenzaciju koja može dovesti do korozije. Izuzetak su plastificirane C-čelik cijevi koje su folijom tvornički zaštićene od prašine. Kanalizacijske cijevi s naglavkom (Silent-PP) koje na skladištu nisu na originalnom pakiranju, treba slagati s naizmjenično postavljenim naglavcima uz korištenje bočnih potpora. Sve spojne komade treba odlagati u originalnom pakiranju (vrećice, kutije), isključivo u suhom i ventiliranom skladišnom prostoru, odvojene po materijalu, tipu i dimenziji kako ne bi došlo do zabune.

Ovih uputa proizvođača se također treba pridržavati i na gradilištu, jer se ovime osigurava kvaliteta koju Geberit garantira i za ugrađene proizvode.



Popis artikala

Br. artikla	Strana	Br. artikla	Strana	Br. artikla	Strana	Br. artikla	Strana
12412	403	20216	412	20710	397	21220	399
12413	403	20217	412	20711	397	21221	399
12414	403	20218	412	20801	398	21222	399
12415	403	20219	412	20802	398	21223	399
12416	403	20220	412	20803	398	21224	399
12417	403	20221	412	20804	398	21225	399
12418	403	20301	397	20805	398	21226	399
12419	403	20302	397	21001	398	21230	399
12420	403	20303	397	21002	398	21231	399
12421	403	20304	397	21003	398	21232	399
16101	345	20305	397	21004	398	21233	399
16102	345	20309	397	21005	398	21234	399
16103	345	20310	397	21006	398	21236	399
16104	345	20311	397	21007	398	21237	399
16105	345	20401	397	21008	398	21238	399
16106	345	20402	397	21009	398	21239	399
16107	345	20403	397	21010	398	21240	399
16108	345	20404	397	21011	398	21241	399
16109	345	20405	397	21101	399	21244	399
16110	345	20406	397	21103	399	21245	399
16111	345	20407	397	21104	399	21246	399
19201	392	20408	397	21105	399	21247	399
19202	392	20501	407	21107	399	21248	399
19203	392	20502	407	21120	401	21249	399
19204	392	20503	407	21121	401	21250	399
19205	392	20505	407	21122	401	21301	400
19206	392	20507	407	21123	401	21302	400
19207	392	20508	407	21127	401	21304	400
19208	392	20551	407	21128	401	21305	400
19402	392	20552	407	21130	401	21307	400
19403	392	20553	407	21131	401	21309	400
19404	392	20555	407	21133	401	21310	400
19405	392	20557	407	21134	401	21312	400
19406	392	20558	407	21201	399	21313	400
19407	392	20559	407	21202	399	21314	400
19408	392	20560	407	21203	399	21316	400
19409	392	20561	407	21204	399	21317	400
19410	392	20562	407	21205	399	21320	400
19411	392	20601	396	21206	399	21321	400
20101	396	20602	396	21207	399	21324	400
20102	396	20603	396	21208	399	21326	400
20103	396	20604	396	21209	399	21329	400
20104	396	20605	396	21210	399	21331	400
20105	396	20609	396	21211	399	21334	400
20109	396	20610	396	21212	399	21336	400
20110	396	20611	396	21213	399	21341	400
20111	396	20701	397	21214	399	21342	400
20211	412	20702	397	21215	399	21343	400
20212	412	20703	397	21216	399	21344	400
20213	412	20704	397	21217	399	21345	400
20214	412	20705	397	21218	399	21346	400
20215	412	20709	397	21219	399	21404	401

Br. artikla	Strana	Br. artikla	Strana	Br. artikla	Strana	Br. artikla	Strana
21406	401	21811	405	22057	393	23108	396
21409	401	21814	405	22058	393	23306	397
21504	402	21818	405	22059	393	23307	397
21505	402	21820	405	22101	394	23308	397
21506	402	21823	405	22102	394	23509	407
21507	402	21824	405	22103	394	23510	407
21509	402	21827	405	22104	394	23511	407
21510	402	21901	405	22105	394	23602	413
21512	402	21902	405	22106	394	23603	413
21609	406	21903	405	22107	394	23604	413
21610	406	21904	405	22108	394	23606	396
21611	406	21905	405	22109	394	23607	396
21612	406	21906	405	22110	394	23608	396
21613	406	21907	405	22111	394	23706	397
21615	406	21908	405	22301	395	23707	397
21618	406	21910	405	22302	395	23708	397
21659	406	21912	405	22303	395	23748	410
21660	406	21914	405	22304	395	23749	410
21661	406	21916	405	22305	395	23750	410
21662	406	21918	405	22306	395	23751	410
21700	404	21920	405	22307	395	23754	411
21701	404	21922	405	22308	395	23755	411
21702	404	21930	404	22309	395	23756	411
21703	404	21931	404	22310	395	23757	411
21704	404	21932	404	22311	395	23758	411
21705	404	21933	404	22312	395	23759	411
21707	404	21934	404	22313	395	23760	411
21708	404	21935	404	22315	395	23761	411
21709	404	21936	404	22316	395	23784	411
21710	404	21937	404	22317	395	23785	411
21711	404	21938	404	22318	395	23786	411
21713	404	21939	404	22320	395	23787	411
21714	404	21940	404	22321	395	23788	411
21715	404	22001	393	22322	395	23789	411
21716	404	22002	393	22323	395	23790	411
21717	404	22003	393	22324	395	23791	411
21719	404	22004	393	22330	395	23932	412
21720	404	22005	393	22331	395	23933	412
21721	404	22006	393	22332	395	23934	412
21722	404	22007	393	22338	395	23935	412
21724	404	22008	393	22339	395	23936	412
21725	404	22009	393	22345	395	23937	412
21727	404	22010	393	22346	395	23938	412
21800	405	22011	393	22348	395	23939	412
21801	405	22023	394	22349	395	23940	412
21802	405	22024	394	22421	323	23941	412
21803	405	22025	394	22422	323	24002	413
21804	405	22050	393	22423	323	24003	413
21805	405	22051	393	22431	323	24004	413
21806	405	22052	393	22432	323	24045	414
21807	405	22053	393	22433	323	24046	414
21808	405	22054	393	22444	323	24047	414
21809	405	22055	393	23106	396	25032	409
21810	405	22056	393	23107	396	25033	409



Br. artikla	Strana	Br. artikla	Strana	Br. artikla	Strana	Br. artikla	Strana
25034	409	30051	306	30932	306	31229	308
25035	409	30069	306	30933	306	31230	308
25036	409	30070	306	30934	306	31231	308
25037	409	30071	306	30935	306	31232	308
25038	409	30089	306	30936	306	31233	308
25040	409	30090	306	30937	306	31234	308
25042	409	30091	306	30938	306	31235	308
25044	409	30101	304	30942	306	31236	308
25045	409	30102	304	30943	306	31237	308
25046	409	30103	304	30944	306	31238	308
25048	409	30104	304	30955	306	31239	308
25049	409	30105	304	30956	306	31240	308
25050	409	30301	305	30957	306	31241	308
25051	409	30302	305	30958	306	31242	308
25052	409	30303	305	31002	308	31243	308
25053	409	30304	305	31003	308	31244	308
25054	409	30305	305	31004	308	31245	308
25055	409	30402	306	31005	308	31246	308
25073	378	30403	306	31006	308	31247	308
25319	408	30404	306	31007	308	31248	308
25320	408	30405	306	31008	308	31249	308
25321	408	30406	306	31009	308	31250	308
25322	408	30407	306	31010	308	31251	308
25323	408	30408	306	31011	308	31303	310
25324	408	30414	307	31106	304	31304	310
25325	408	30415	307	31107	304	31305	310
25326	408	30601	304	31108	304	31306	310
25329	408	30602	304	31109	304	31307	310
25330	408	30603	304	31110	304	31308	310
25332	408	30604	304	31111	304	31309	310
25335	408	30605	304	31204	308	31310	310
25337	408	30701	305	31206	308	31311	310
25338	408	30702	305	31207	308	31312	310
25339	408	30703	305	31208	308	31313	310
25340	408	30704	305	31209	308	31314	310
29101	391	30705	305	31210	308	31316	310
29102	391	30802	307	31211	308	31317	310
29103	391	30803	307	31212	308	31318	310
29104	391	30804	307	31213	308	31320	310
29105	391	30805	307	31214	308	31321	310
29106	391	30872	306	31215	308	31322	310
29107	391	30873	306	31216	308	31324	310
29108	391	30874	306	31217	308	31326	310
29159	391	30875	306	31218	308	31329	310
29160	391	30876	306	31219	308	31331	310
29161	391	30877	306	31220	308	31334	310
30009	306	30878	306	31221	308	31336	310
30010	306	30892	306	31222	308	31339	310
30011	306	30893	306	31223	308	31401	309
30029	306	30894	306	31224	308	31454	309
30030	306	30905	306	31225	308	31455	309
30031	306	30906	306	31226	308	31458	309
30049	306	30907	306	31227	308	31461	309
30050	306	30908	306	31228	308	31464	309

Br. artikla	Strana	Br. artikla	Strana	Br. artikla	Strana	Br. artikla	Strana
31703	314	32003	302	32345	303	33311	305
31704	314	32004	302	32346	303	33403	326
31705	314	32005	302	32348	303	33405	326
31707	314	32006	302	32412	311	33407	326
31708	314	32007	302	32413	311	33423	327
31709	314	32008	302	32414	311	33425	327
31710	314	32009	302	32415	311	33427	327
31711	314	32010	302	32416	311	33503	328
31713	314	32011	302	32417	311	33504	328
31714	314	32050	301	32418	311	33505	328
31715	314	32051	301	32419	311	33510	328
31716	314	32052	301	32420	311	33520	328
31717	314	32053	301	32421	311	33732	324
31718	314	32054	301	32606	304	33733	324
31719	314	32055	301	32607	304	33734	324
31720	314	32056	301	32608	304	33735	324
31721	314	32057	301	32609	304	33736	324
31722	314	32058	301	32610	304	33737	324
31724	314	32059	301	32611	304	33738	324
31726	314	32101	302	32706	305	33739	324
31731	314	32102	302	32707	305	33740	324
31732	314	32103	302	32708	305	33741	324
31733	314	32104	302	32709	305	33744	324
31734	314	32105	302	32710	305	33745	324
31735	314	32106	302	32711	305	33746	324
31736	314	32107	302	33001	302	33747	324
31737	314	32108	302	33002	303	33748	324
31738	314	32109	302	33003	303	33749	324
31801	315	32110	302	33004	303	33750	324
31802	315	32111	302	33005	308	33752	324
31803	315	32303	303	33006	308	33802	317
31804	315	32305	303	33007	308	33803	317
31805	315	32306	303	33008	308	33804	317
31806	315	32307	303	33009	314	33805	317
31809	315	32308	303	33010	315	33806	317
31811	315	32309	303	33013	326	33807	317
31814	315	32310	303	33017	314	33808	317
31818	315	32311	303	33018	315	33810	317
31819	315	32312	303	33203	317	33833	316
31820	315	32313	303	33212	325	33834	316
31821	315	32314	303	33213	325	33835	316
31822	315	32315	303	33214	325	33836	316
31823	315	32316	303	33215	325	33837	316
31824	315	32317	303	33216	325	33838	316
31825	315	32318	303	33217	325	33839	316
31826	315	32319	303	33218	325	33846	316
31932	315	32320	303	33219	325	33848	316
31933	315	32321	303	33220	325	33850	316
31936	315	32322	303	33221	325	33852	316
31937	315	32323	303	33306	305	33854	316
31938	315	32324	303	33307	305	33860	316
31939	315	32331	303	33308	305	33862	316
31940	315	32338	303	33309	305	33864	316
32002	302	32339	303	33310	305	33932	325



Br. artikla	Strana	Br. artikla	Strana	Br. artikla	Strana	Br. artikla	Strana
33933	325	34057	336	34113	330	34195	331
33934	325	34058	336	34114	330	34196	332
33935	325	34059	336	34115	330	34197	332
33936	325	34060	336	34116	330	34198	332
33937	325	34061	336	34117	330	34204	342
33938	325	34062	335	34118	330	34205	342
33939	325	34063	336	34119	330	34206	342
33940	325	34065	335	34120	330	34207	342
33941	325	34066	337	34121	330	34208	342
34000	331	34067	337	34122	330	34209	342
34001	331	34068	337	34123	330	34210	342
34002	331	34069	337	34124	330	34211	342
34003	331	34070	337	34125	335	34212	343
34007	332	34071	337	34126	336	34248	329
34008	332	34072	337	34127	330	34249	329
34009	332	34073	337	34128	330	34250	329
34010	332	34074	337	34129	330	34259	330
34014	331	34075	337	34132	330	34260	330
34015	331	34076	337	34133	330	34261	330
34016	331	34077	337	34134	330	34264	336
34017	331	34078	337	34135	330	34265	336
34021	332	34079	335	34136	344	34266	336
34022	332	34080	335	34137	344	34267	336
34023	332	34081	335	34138	344	34268	336
34024	332	34082	335	34139	344	34269	336
34028	334	34083	338	34140	335	34270	336
34029	334	34084	338	34141	335	34271	336
34030	334	34085	335	34142	337	34285	334
34031	334	34086	338	34143	337	34286	334
34032	334	34087	338	34144	340	34287	334
34033	334	34088	335	34145	340	34296	330
34034	334	34089	338	34146	340	34297	330
34035	335	34090	338	34147	340	34298	330
34036	335	34091	338	34148	340	34346	337
34037	335	34092	338	34149	339	34347	338
34038	335	34093	338	34150	339	34355	336
34039	335	34094	335	34151	339	34400	341
34040	335	34095	335	34152	339	34401	341
34041	335	34096	335	34153	339	34402	341
34042	335	34097	335	34154	339	34403	341
34043	335	34098	335	34158	341	34404	341
34044	335	34099	335	34159	341	34405	341
34045	335	34101	329	34161	341	34406	341
34046	335	34102	329	34162	330	34407	341
34047	335	34103	329	34169	338	34408	341
34048	335	34104	329	34170	338	34409	341
34049	335	34105	329	34187	331	34430	340
34050	335	34106	329	34188	331	34431	340
34051	335	34107	329	34189	331	34432	340
34052	336	34108	330	34190	332	34433	340
34053	336	34109	330	34191	332	34434	340
34054	336	34110	330	34192	332	34435	340
34055	336	34111	330	34193	331	34436	340
34056	336	34112	330	34194	331	34437	340

Br. artikla	Strana	Br. artikla	Strana	Br. artikla	Strana	Br. artikla	Strana
34438	340	35301	322	35389	323	40304	363
34439	340	35302	322	35390	318	40305	363
34440	340	35303	322	35391	318	40702	363
34441	331	35304	322	35392	318	40703	363
34442	331	35305	322	35393	318	40704	363
34443	331	35306	322	35394	318	40705	363
34444	332	35307	322	35395	318	40932	372
34445	332	35308	322	35396	318	40933	372
34446	332	35309	322	35400	321	40934	372
34447	331	35320	318	35402	321	40935	372
34448	331	35321	318	35405	321	40936	372
34449	331	35322	318	35407	321	41102	363
34450	332	35323	318	35408	321	41103	363
34451	332	35324	318	35409	321	41104	363
34452	332	35325	318	35410	321	41105	363
34462	343	35326	318	36101	304	41106	363
34463	343	35330	320	36103	304	41107	363
34464	343	35331	320	36104	304	41108	363
34465	343	35332	320	36105	304	41109	363
34466	343	35333	320	36106	304	41110	363
34467	343	35334	320	36107	304	41111	363
34468	343	35335	320	36108	304	41203	366
34469	343	35336	320	36109	304	41204	366
34470	343	35337	320	36110	304	41206	366
34471	343	35338	320	36121	304	41207	366
35030	319	35339	320	36123	304	41209	366
35032	319	35340	320	36124	304	41210	366
35033	319	35350	322	36125	304	41211	366
35034	319	35351	322	36126	304	41212	366
35035	319	35352	322	36127	304	41213	366
35036	319	35353	322	36128	304	41214	366
35037	319	35354	322	36129	304	41215	366
35038	319	35355	322	36130	304	41216	366
35039	319	35356	322	39002	300	41217	366
35040	319	35357	322	39003	300	41218	366
35042	319	35358	322	39004	300	41219	366
35044	319	35359	322	39005	300	41220	366
35045	319	35360	321	39006	300	41221	366
35046	319	35361	321	39007	300	41222	366
35047	319	35362	321	39008	300	41223	366
35048	319	35363	321	39009	300	41224	366
35051	319	35364	321	39010	300	41225	366
35058	319	35365	321	39011	300	41226	366
35064	319	35366	321	39012	300	41228	366
35066	319	35367	321	39041	301	41229	366
35067	319	35368	321	39042	301	41230	366
35071	319	35369	321	39043	301	41231	366
35072	319	35370	321	39044	301	41232	366
35073	319	35380	323	39045	301	41233	366
35075	320	35382	323	39046	301	41234	366
35132	320	35384	323	39047	301	41236	366
35133	320	35386	323	39048	301	41237	366
35134	320	35387	323	40302	363	41238	366
35300	322	35388	323	40303	363	41239	366



Br. artikla	Strana	Br. artikla	Strana	Br. artikla	Strana	Br. artikla	Strana
41240	366	41804	370	42707	363	43802	371
41241	366	41805	370	42708	363	43803	371
41244	366	41806	370	42709	363	43804	371
41245	366	41807	370	42710	363	43805	371
41246	366	41809	370	42711	363	43806	371
41247	366	41811	370	42802	363	43833	371
41248	366	41814	370	42803	363	43834	371
41249	366	41818	370	42804	363	43835	371
41251	366	41819	370	42805	363	43836	371
41304	367	41820	370	42806	363	43837	371
41305	367	41821	370	42807	363	44002	360
41306	367	41822	370	42808	363	44003	360
41307	367	41823	370	42809	363	44004	360
41308	367	41824	370	42810	363	44005	360
41309	367	41826	370	42811	363	44006	360
41311	367	41932	372	43002	365	44007	360
41312	367	41933	372	43003	365	44008	360
41313	367	41936	372	43004	365	44009	360
41314	367	41937	372	43005	365	44010	360
41316	367	41940	372	43006	365	44011	360
41317	367	42102	361	43007	365	45028	373
41318	367	42103	361	43008	365	45029	373
41321	367	42104	361	43009	365	45030	373
41322	367	42105	361	43010	365	45032	373
41324	367	42106	361	43011	365	45033	373
41326	367	42107	361	43212	377	45035	373
41331	367	42108	361	43213	377	45036	373
41334	367	42109	361	43214	377	45037	373
41336	367	42110	361	43215	377	45038	373
41350	367	42111	361	43216	377	45039	373
41360	367	42403	362	43217	377	45040	373
41703	370	42405	362	43218	377	45041	373
41704	370	42406	362	43219	377	45042	373
41705	370	42407	362	43220	377	45043	373
41707	370	42408	362	43221	377	45044	373
41708	370	42409	362	43306	363	45045	373
41709	370	42410	362	43307	363	45049	373
41710	370	42411	362	43308	363	45051	373
41711	370	42412	362	43309	363	45052	373
41713	370	42413	362	43310	363	45064	373
41714	370	42416	362	43311	363	45066	373
41715	370	42417	362	43736	375	45300	374
41716	370	42418	362	43737	375	45305	374
41717	370	42419	362	43738	375	45310	373
41718	370	42422	362	43739	375	45311	373
41719	370	42424	362	43740	375	45312	373
41720	370	42425	362	43741	375	45313	373
41721	370	42428	362	43746	376	45314	373
41722	370	42438	362	43747	376	45315	373
41724	370	42439	362	43748	376	45316	373
41726	370	42445	362	43749	376	45332	374
41801	370	42446	362	43750	376	45333	374
41802	370	42448	362	43751	376	45336	374
41803	370	42706	363	43801	371	45402	374

Br. artikla	Strana	Br. artikla	Strana	Br. artikla	Strana	Br. artikla	Strana
45404	374	90407	350	91154	351	94963	456
45406	374	90408	350	91155	351	94964	456
45407	374	90409	350	91156	351	94965	456
45408	374	90410	350	91157	351	94966	456
45409	374	90411	350	91158	351	94967	456
45430	374	90797	526	91159	351	94968	456
45435	374	90798	526	91160	351	111.057.00.2	437
45437	374	90799	526	91161	351	111.058.00.2	437
45438	374	90881	351	91164	245	111.075.00.2	436
45439	374	90882	351	91165	245	111.076.00.2	436
45440	374	90883	351	91166	245	111.776.00.1	222
49102	360	90884	351	91167	245	115.335.00.1	442
49103	360	90885	351	91168	245	115.336.00.1	443
49104	360	90886	351	91169	245	115.831.00.1	553
49105	360	90887	351	91170	245	115.860.00.1	553
49106	360	90888	351	91171	245	115.861.00.6	444
49107	360	90891	351	91172	245	116.098.00.6	445
49108	360	90892	351	92100	456	116.109.00.6	438
49609	360	90893	351	92101	456	116.110.00.6	439
49610	360	90922	530	92102	456	152.149.16.1	101
49611	360	90923	530	92103	456	152.150.16.1	101
90079	352	90924	530	92104	456	152.151.16.1	101
90080	352	90925	530	92105	456	152.152.16.1	101
90081	352	90926	530	92106	456	152.153.16.1	101
90082	352	90927	530	92107	456	152.154.16.1	101
90083	352	90928	530	92108	456	152.155.16.1	101
90084	352	90929	530	92109	456	152.197.16.1	101
90085	352	90930	530	92140	468	152.198.16.1	101
90086	352	90931	530	92142	468	152.495.00.1	25
90088	352	90932	316	92143	468	152.498.00.1	25
90089	352	90933	316	92144	468	152.651.16.1	101
90220	352	90934	316	92145	468	152.652.16.1	101
90253	416	90935	316	92146	468	152.654.16.1	101
90254	416	90936	316	92147	468	152.658.16.1	101
90255	416	91064	245	92148	468	152.661.16.1	101
90282	348	91065	245	92149	468	152.682.00.1	25
90351	529	91066	245	94912	463	152.689.00.1	25
90358	529	91067	245	94913	463	152.690.00.1	25
90363	528	91068	245	94914	463	152.691.00.1	25
90371	529	91069	245	94922	455	152.692.00.1	25
90372	529	91070	245	94923	455	152.693.00.1	25
90373	529	91071	245	94924	455	152.796.00.1	25
90374	529	91072	245	94925	455	153.564.16.1	25
90375	529	91073	245	94926	455	153.565.16.1	25
90376	529	91087	528	94927	455	153.566.16.1	25
90391	529	91088	528	94928	455	240.474.00.1	541
90394	529	91094	345	94952	454	240.669.00.1	552
90396	529	91096	345	94953	454	240.812.00.1	127
90401	350	91097	344	94954	454	240.813.00.1	123
90402	350	91098	344	94955	454	241.083.21.1	460
90403	350	91099	344	94956	454	241.576.00.1	450
90404	350	91100	344	94957	454	241.595.00.1	433
90405	350	91152	351	94958	454	241.785.00.1	23
90406	350	91153	351	94962	456	241.786.00.1	23



Br. artikla	Strana	Br. artikla	Strana	Br. artikla	Strana	Br. artikla	Strana
241.787.00.1	23	306.050.14.1	63	308.150.14.1	52	310.102.14.1	58
241.790.00.1	23	306.054.14.1	56	308.300.14.1	52	310.104.14.1	56
241.791.00.1	23	306.058.14.1	57	308.333.14.1	64	310.105.14.1	59
241.792.00.1	24	306.064.14.1	56	308.450.14.1	52	310.106.14.1	64
241.793.00.1	24	306.068.14.1	57	308.480.14.1	62	310.108.14.1	57
241.794.00.1	24	306.150.14.1	52	308.670.14.1	52	310.115.14.1	60
241.795.00.1	24	306.300.14.1	52	308.811.14.1	59	310.117.14.1	60
241.796.00.1	24	306.450.14.1	52	308.812.26.1	72	310.150.14.1	52
241.797.00.1	24	306.812.26.1	72	308.815.14.1	60	310.171.14.1	61
241.798.00.1	25	306.880.14.1	54	308.817.14.1	60	310.172.14.1	61
241.799.00.1	25	306.921.00.1	134	308.871.14.1	61	310.300.14.1	52
241.885.00.1	25	307.000.14.1	52	308.872.14.1	61	310.334.14.1	64
242.278.00.1	23	307.002.14.1	67	308.874.14.1	61	310.450.14.1	52
242.279.00.1	23	307.003.14.3	68	308.875.14.1	61	310.481.14.1	62
242.280.00.1	23	307.005.14.1	75	308.880.14.1	54	310.670.14.1	52
242.281.00.1	24	307.006.00.1	141	308.881.14.1	70	310.811.14.1	59
242.282.00.1	24	307.012.14.1	67	308.883.14.1	69	310.812.26.1	72
242.283.00.1	24	307.050.14.1	63	308.910.00.1	77	310.813.14.1	59
242.284.21.2	459	307.054.14.1	56	308.921.00.1	134	310.815.14.1	60
242.462.00.1	546	307.058.14.1	57	308.932.00.1	78	310.817.14.1	60
242.828.00.1	547	307.060.14.1	63	308.933.00.1	77	310.871.14.1	61
243.759.00.1	433	307.064.14.1	56	308.934.00.1	78	310.872.14.1	61
244.946.00.1	441	307.068.14.1	57	308.935.00.1	77	310.874.14.1	61
244.947.00.1	441	307.074.14.1	56	310.000.14.1	52	310.875.14.1	61
245.512.00.1	24	307.078.14.1	57	310.002.14.1	67	310.880.14.1	54
245.513.00.1	126	307.150.14.1	52	310.003.14.3	68	310.881.14.1	70
245.514.00.1	126	307.300.14.1	52	310.005.14.1	75	310.883.14.1	69
245.515.00.1	24	307.333.14.1	64	310.006.00.1	140	310.885.14.1	53
245.516.00.1	24	307.450.14.1	52	310.007.00.1	141	310.921.00.1	134
245.517.00.1	24	307.670.14.1	52	310.008.14.1	55	312.000.14.1	52
245.518.00.1	24	307.812.26.1	72	310.012.14.1	67	312.002.14.1	67
245.519.00.1	24	307.880.14.1	54	310.014.14.1	54	312.003.14.3	68
300.007.00.2	135	307.921.00.1	134	310.048.14.1	55	312.005.14.1	75
305.000.14.1	52	308.000.14.1	52	310.049.14.1	66	312.012.14.1	67
305.002.14.1	67	308.002.14.1	67	310.050.14.1	63	312.014.14.1	54
305.003.14.3	68	308.003.14.3	68	310.051.14.1	65	312.100.14.1	63
305.005.14.1	75	308.005.14.1	75	310.052.14.1	63	312.104.14.1	56
305.040.14.3	72	308.012.14.1	67	310.053.14.1	65	312.108.14.1	57
305.054.14.1	56	308.014.14.1	54	310.054.14.1	56	312.109.14.1	57
305.058.14.1	57	308.050.14.1	63	310.058.14.1	57	312.124.14.1	56
305.150.14.1	52	308.054.14.1	56	310.060.14.1	63	312.125.14.1	63
305.300.14.1	52	308.058.14.1	57	310.062.14.1	63	312.128.14.1	57
305.450.14.1	52	308.060.14.1	63	310.064.14.1	56	312.140.00.2	69
305.670.14.1	52	308.064.14.1	56	310.068.14.1	57	312.150.14.1	52
305.812.26.1	72	308.068.14.1	57	310.070.14.1	63	312.300.14.1	52
305.880.14.1	54	308.070.14.1	63	310.072.14.1	63	312.333.14.1	64
305.904.14.1	71	308.074.14.1	56	310.074.14.1	56	312.450.14.1	52
305.905.14.1	70	308.078.14.1	57	310.078.14.1	57	312.771.16.1	66
305.906.14.1	70	308.081.14.1	62	310.080.14.1	63	312.812.26.1	72
305.907.14.1	71	308.082.14.1	58	310.081.14.1	62	312.813.26.1	72
305.921.00.1	134	308.083.14.1	59	310.083.14.1	59	312.880.14.1	54
306.000.14.1	52	308.084.14.1	56	310.084.14.1	56	312.885.14.1	53
306.002.14.1	67	308.088.14.1	57	310.088.14.1	57	312.921.00.1	134
306.008.14.1	55	308.089.14.1	57	310.101.14.1	62	315.001.14.1	52

Br. artikla	Strana	Br. artikla	Strana	Br. artikla	Strana	Br. artikla	Strana
315.002.14.1	67	358.061.00.1	167	359.147.00.1	174	359.662.00.1	535
315.003.14.3	68	358.062.00.1	168	359.153.14.1	46	359.665.P0.2	537
315.005.14.1	75	358.501.00.1	549	359.268.16.1	100	359.675.P0.2	537
315.012.14.1	67	358.503.00.1	547	359.309.00.1	104	359.683.00.1	545
315.100.14.1	63	358.504.00.1	547	359.311.00.1	104	359.696.00.1	545
315.104.14.1	56	358.729.00.1	546	359.313.00.1	104	359.720.00.1	550
315.108.14.1	58	358.759.00.1	541	359.330.00.1	100	359.797.00.1	541
315.124.14.1	56	358.760.00.1	541	359.360.00.1	132	359.807.00.1	544
315.126.14.1	63	359.006.25.1	163	359.361.00.1	133	359.809.00.1	543
315.128.14.1	58	359.007.00.1	150	359.362.00.1	133	359.811.00.1	543
315.144.14.1	56	359.009.P0.1	545	359.363.00.1	134	359.812.00.1	543
315.148.14.1	57	359.013.00.1	174	359.424.00.2	99	359.813.00.1	543
315.150.14.1	52	359.020.00.1	532	359.425.00.2	69	359.814.00.1	543
315.300.14.1	52	359.036.00.1	155	359.426.00.2	69	359.816.00.1	543
315.333.14.1	64	359.037.00.1	173	359.427.00.2	69	359.817.00.1	543
315.450.14.1	52	359.038.00.1	172	359.428.00.2	69	359.818.00.1	543
315.812.26.1	72	359.039.00.1	175	359.429.00.2	69	359.819.00.1	543
315.813.26.1	73	359.042.00.1	165	359.430.00.2	69	359.820.00.1	544
315.885.14.1	53	359.046.P2.2	538	359.431.00.2	99	359.822.00.1	543
348.300.00.1	132	359.047.P2.2	539	359.432.00.2	69	359.832.00.1	550
348.301.00.1	132	359.048.P0.1	551	359.433.00.2	69	359.835.00.1	543
348.302.00.1	132	359.052.00.1	542	359.434.00.2	44	359.836.00.1	543
348.303.00.1	132	359.053.00.1	542	359.435.00.2	44	359.844.00.1	550
348.304.00.1	132	359.054.00.1	542	359.436.00.2	69	359.860.00.1	547
348.305.00.1	132	359.056.00.1	542	359.437.00.2	44	359.884.00.1	543
348.306.00.1	132	359.057.00.1	542	359.438.00.2	69	359.886.00.2	538
356.010.00.1	135	359.059.00.1	542	359.439.00.2	69	359.900.00.1	140
356.011.00.1	135	359.060.P2.2	540	359.440.00.2	69	359.903.00.1	546
356.012.00.1	135	359.062.00.1	546	359.441.00.2	44	359.910.P0.1	532
356.013.00.1	135	359.082.P2.2	539	359.442.00.2	69	359.911.P0.1	531
356.014.00.1	135	359.084.P2.2	540	359.443.00.2	99	359.912.00.1	548
356.015.00.1	136	359.098.00.1	148	359.444.00.2	44	359.914.00.1	552
356.016.00.1	136	359.099.00.1	148	359.445.00.2	99	359.915.00.1	548
356.100.00.1	532	359.100.00.1	150	359.446.00.2	69	359.916.00.1	549
356.102.00.1	532	359.101.00.1	155	359.447.00.2	99	359.922.00.1	549
356.103.00.1	532	359.102.00.1	151	359.448.00.2	69	359.923.00.1	549
356.117.00.1	545	359.105.00.1	145	359.449.00.2	44	359.924.00.1	549
356.118.00.1	548	359.107.00.1	145	359.450.00.2	69	359.925.00.1	549
356.198.00.1	546	359.108.00.1	147	359.451.00.2	99	359.926.00.1	549
356.200.00.1	535	359.109.00.1	147	359.456.00.1	100	359.969.00.1	141
356.203.00.1	536	359.111.00.1	149	359.457.00.1	100	359.971.00.1	165
356.831.00.1	546	359.112.00.1	149	359.458.00.1	100	360.000.16.0	82
357.449.00.1	544	359.113.00.1	151	359.462.00.1	100	360.045.16.1	83
357.599.00.1	541	359.114.00.1	154	359.463.00.1	100	360.055.16.1	83
357.600.00.1	541	359.117.00.1	146	359.464.00.1	100	360.061.16.1	108
357.751.00.1	542	359.118.00.1	146	359.465.00.2	44	360.108.16.1	86
357.799.00.1	547	359.119.00.1	163	359.504.00.1	166	360.109.16.1	86
357.800.00.1	544	359.122.00.1	163	359.553.00.1	164	360.158.16.1	88
358.004.00.1	162	359.124.00.1	167	359.575.00.1	161	360.159.16.1	88
358.008.00.1	155	359.125.00.1	164	359.577.00.1	161	360.557.16.1	94
358.024.00.1	172	359.126.00.1	164	359.579.00.1	161	360.700.16.1	97
358.026.00.1	173	359.133.00.1	175	359.591.00.1	161	360.719.16.1	104
358.033.00.1	162	359.145.26.1	73	359.635.00.1	166	360.720.16.1	104
358.060.00.1	166	359.146.26.1	74	359.641.P0.2	537	360.721.16.1	104



Br. artikla	Strana	Br. artikla	Strana	Br. artikla	Strana	Br. artikla	Strana
360.740.16.1	102	361.776.16.1	117	363.083.16.1	108	364.170.16.1	88
360.750.16.1	103	361.779.16.3	98	363.088.16.1	83	364.451.16.1	94
360.771.16.1	97	361.780.16.1	103	363.112.16.1	86	364.462.16.1	91
360.772.16.1	106	361.781.16.1	122	363.115.16.1	86	364.558.16.1	92
360.779.16.3	98	361.782.16.1	125	363.162.16.1	88	364.561.16.1	92
360.780.16.1	103	361.783.00.1	125	363.165.16.1	88	364.566.16.1	92
360.781.16.1	122	361.784.16.1	102	363.457.16.1	92	364.700.16.1	97
360.782.16.1	125	361.789.00.1	123	363.465.16.1	91	364.724.16.1	104
360.783.00.1	125	361.802.92.1	122	363.558.16.1	92	364.728.16.1	103
360.784.16.1	102	361.812.16.1	121	363.561.16.1	92	364.730.16.1	113
360.789.00.1	123	361.822.00.1	162	363.673.00.1	137	364.740.16.1	102
360.802.92.1	122	361.841.00.2	114	363.674.00.1	137	364.744.16.1	106
360.812.16.1	121	361.842.00.1	115	363.700.16.1	97	364.750.16.1	103
360.822.00.1	162	361.843.00.2	114	363.724.16.1	104	364.752.16.3	98
360.841.00.2	114	361.850.00.1	121	363.728.16.1	103	364.771.16.1	66
360.842.00.1	115	361.856.00.1	116	363.740.16.1	102	364.772.16.1	106
360.843.00.2	114	361.861.00.1	158	363.742.00.1	124	364.776.16.1	117
360.850.00.1	121	362.771.00.1	123	363.744.16.1	106	364.779.16.3	98
360.861.00.1	157	362.790.00.1	123	363.745.00.1	105	364.780.16.1	103
361.000.16.0	82	362.826.26.1	118	363.748.00.1	105	364.781.16.1	122
361.045.16.1	83	362.827.26.1	118	363.750.16.1	103	364.782.16.1	125
361.055.16.1	83	362.828.26.1	73	363.768.16.1	111	364.783.00.1	125
361.065.16.1	108	362.834.26.1	119	363.771.16.1	66	364.789.00.1	123
361.080.16.1	108	362.835.00.1	120	363.772.16.1	106	364.802.92.1	122
361.088.16.1	83	362.836.00.1	74	363.776.16.1	117	364.812.16.1	121
361.109.16.1	86	362.842.26.1	121	363.779.16.3	98	364.822.00.1	162
361.112.16.1	86	362.843.26.1	120	363.780.16.1	103	364.841.00.2	114
361.159.16.1	88	362.844.26.1	120	363.781.16.1	122	364.842.00.1	115
361.162.16.1	88	362.846.00.1	117	363.782.16.1	125	364.843.00.2	114
361.462.16.1	91	362.848.26.1	118	363.783.00.1	125	364.850.00.1	121
361.498.16.1	91	362.852.26.1	119	363.789.00.1	123	364.861.00.1	158
361.557.16.1	94	362.853.26.1	119	363.802.92.1	122	364.989.16.2	96
361.558.16.1	92	362.854.26.1	119	363.812.16.1	121	365.000.16.0	82
361.673.00.1	137	362.855.26.1	119	363.822.00.1	162	365.045.16.1	83
361.674.00.1	137	362.858.26.1	119	363.841.00.2	114	365.055.16.1	83
361.700.16.1	97	362.859.26.1	119	363.842.00.1	115	365.088.16.1	83
361.719.16.1	104	362.862.26.1	156	363.843.00.2	114	365.109.16.1	86
361.720.16.1	104	362.863.26.1	156	363.850.00.1	121	365.112.16.1	86
361.721.16.1	104	362.864.26.1	156	363.856.00.1	116	365.115.16.1	86
361.722.16.1	104	362.865.26.1	157	363.861.00.1	158	365.120.16.1	86
361.723.16.1	104	362.868.26.1	118	363.862.00.1	160	365.125.16.1	86
361.726.16.1	103	362.869.26.1	118	363.863.00.1	159	365.162.16.1	88
361.727.16.1	103	362.874.26.1	118	363.864.00.1	159	365.165.16.1	88
361.740.16.1	102	362.875.26.1	120	364.000.16.0	82	365.170.16.1	88
361.742.00.1	124	362.876.26.1	120	364.045.16.1	83	365.175.16.1	88
361.743.26.1	106	362.877.26.1	120	364.055.16.1	83	365.275.16.1	90
361.744.16.1	106	362.878.26.1	120	364.084.16.1	108	365.325.16.1	89
361.745.00.1	105	362.879.26.1	120	364.088.16.1	83	365.375.16.1	89
361.748.00.1	105	362.880.26.1	120	364.109.16.1	86	365.451.16.1	94
361.750.16.1	103	363.000.16.0	82	364.112.16.1	86	365.470.16.1	91
361.752.16.3	98	363.045.16.1	83	364.115.16.1	86	365.558.16.1	92
361.768.16.1	111	363.055.16.1	83	364.120.16.1	86	365.561.16.1	92
361.771.16.1	97	363.065.16.1	108	364.162.16.1	88	365.566.16.1	92
361.772.16.1	106	363.080.16.1	108	364.165.16.1	88	365.571.16.1	92

Br. artikla	Strana	Br. artikla	Strana	Br. artikla	Strana	Br. artikla	Strana
365.600.16.1	90	366.561.16.1	92	367.162.16.1	88	367.813.16.1	113
365.605.16.1	90	366.566.16.1	92	367.163.16.1	87	367.819.92.1	127
365.610.16.1	91	366.571.16.1	92	367.165.16.1	88	367.841.00.2	114
365.673.00.1	137	366.576.16.1	92	367.170.16.1	88	367.842.00.1	115
365.674.00.1	137	366.673.00.1	137	367.175.16.1	88	367.843.00.2	114
365.700.16.1	97	366.674.00.1	137	367.180.16.1	88	367.850.00.1	121
365.725.16.1	104	366.700.16.1	97	367.209.16.1	89	367.856.00.1	116
365.729.16.1	103	366.730.16.1	113	367.212.16.1	89	367.861.00.1	158
365.730.16.1	113	366.740.16.1	102	367.235.16.1	89	367.868.16.1	111
365.740.16.1	102	366.742.00.1	124	367.285.16.1	90	367.869.16.1	107
365.742.00.1	124	366.743.26.1	106	367.335.16.1	89	367.876.16.1	84
365.744.16.1	106	366.744.16.1	106	367.385.16.1	89	367.887.16.1	112
365.745.00.1	105	366.745.00.1	105	367.451.16.1	94	367.898.16.1	110
365.748.00.1	105	366.748.00.1	105	367.454.16.1	94	367.913.16.1	109
365.750.16.1	103	366.750.16.1	103	367.458.16.1	92	367.914.16.1	109
365.771.16.1	66	366.771.16.1	66	367.480.16.1	91	367.923.16.1	110
365.772.16.1	106	366.772.16.1	106	367.481.16.1	91	367.925.16.1	109
365.776.16.1	117	366.776.16.1	117	367.485.16.1	110	367.928.16.1	95
365.779.16.3	98	366.779.16.3	98	367.550.16.1	101	367.941.16.1	112
365.780.16.1	103	366.780.16.1	103	367.551.16.1	101	367.945.16.1	107
365.781.16.1	122	366.781.16.1	122	367.558.16.1	92	367.989.16.2	96
365.782.16.1	125	366.782.16.1	125	367.561.16.1	92	368.000.16.0	82
365.783.00.1	125	366.783.00.1	125	367.566.16.1	92	368.045.16.1	83
365.784.16.1	102	366.784.16.1	102	367.571.16.1	92	368.055.16.1	83
365.789.00.1	123	366.789.00.1	123	367.576.16.1	92	368.088.16.1	83
365.802.92.1	122	366.802.92.1	122	367.581.16.1	92	368.120.16.1	86
365.812.16.1	121	366.812.16.1	121	367.600.16.1	90	368.125.16.1	86
365.813.16.1	113	366.820.92.1	126	367.605.16.1	90	368.130.16.1	86
365.822.00.1	162	366.841.00.2	114	367.610.16.1	91	368.135.16.1	86
365.841.00.2	114	366.842.00.1	115	367.614.16.1	95	368.139.16.1	86
365.842.00.1	115	366.843.00.2	114	367.615.16.1	85	368.162.16.1	88
365.843.00.2	114	366.850.00.1	121	367.616.16.1	85	368.165.16.1	88
365.850.00.1	121	366.861.00.1	158	367.673.00.1	137	368.170.16.1	88
365.856.00.1	116	366.876.16.1	84	367.674.00.1	137	368.175.16.1	88
365.861.00.1	158	366.887.16.1	112	367.700.16.1	97	368.180.16.1	88
365.989.16.2	96	366.898.16.1	110	367.730.16.1	113	368.185.16.1	88
366.000.16.0	82	366.913.16.1	109	367.740.16.1	102	368.189.16.1	88
366.045.16.1	83	366.914.16.1	109	367.742.00.1	124	368.285.16.1	90
366.055.16.1	83	366.925.16.1	109	367.744.16.1	106	368.335.16.1	89
366.061.16.1	108	366.941.16.1	112	367.745.00.1	105	368.385.16.1	89
366.088.16.1	83	366.989.16.2	96	367.748.00.1	105	368.451.16.1	94
366.109.16.1	86	367.000.16.0	82	367.750.16.1	103	368.454.16.1	94
366.112.16.1	86	367.045.16.1	83	367.771.16.1	66	368.550.16.1	101
366.115.16.1	86	367.046.16.1	83	367.772.16.1	106	368.561.16.1	92
366.120.16.1	86	367.055.16.1	83	367.776.16.1	117	368.566.16.1	92
366.125.16.1	86	367.088.16.1	83	367.779.16.3	98	368.571.16.1	92
366.130.16.1	86	367.109.16.1	86	367.780.16.1	103	368.576.16.1	92
366.162.16.1	88	367.112.16.1	86	367.781.16.1	122	368.581.16.1	92
366.165.16.1	88	367.115.16.1	86	367.782.16.1	125	368.584.16.1	93
366.170.16.1	88	367.120.16.1	86	367.783.00.1	125	368.586.16.1	92
366.175.16.1	88	367.125.16.1	86	367.784.16.1	102	368.600.16.1	90
366.180.16.1	88	367.130.16.1	86	367.789.00.1	123	368.605.16.1	90
366.451.16.1	94	367.135.16.1	86	367.802.92.1	122	368.610.16.1	91
366.550.16.1	101	367.159.16.1	88	367.812.16.1	121	368.673.00.1	137



Br. artikla	Strana	Br. artikla	Strana	Br. artikla	Strana	Br. artikla	Strana
368.674.00.1	137	369.802.92.1	122	371.185.16.1	88	372.776.16.1	117
368.700.16.1	97	369.812.16.1	121	371.189.16.1	88	372.840.00.1	115
368.742.00.1	124	369.841.00.2	114	371.195.16.1	88	372.841.00.1	116
368.744.16.1	106	369.842.00.1	115	371.196.16.1	88	372.850.00.1	121
368.745.00.1	105	369.843.00.2	114	371.197.16.1	88	372.861.00.1	160
368.748.00.1	105	369.850.00.1	121	371.454.16.1	94	372.862.00.1	161
368.771.16.1	97	369.861.00.1	158	371.550.16.1	101	379.000.16.0	82
368.776.16.1	117	369.989.16.2	96	371.596.16.1	93	379.055.16.1	83
368.779.16.3	98	370.000.16.0	82	371.700.16.1	98	379.108.16.1	86
368.789.00.1	123	370.015.16.1	84	371.738.16.1	101	379.158.16.1	88
368.802.92.1	122	370.030.16.1	84	371.742.00.1	124	379.740.16.1	102
368.812.16.1	121	370.045.16.1	83	371.743.26.1	106	379.750.16.1	103
368.841.00.2	114	370.050.16.0	82	371.744.16.1	106	379.768.16.3	111
368.842.00.1	115	370.055.16.1	84	371.745.00.1	105	379.772.16.1	106
368.843.00.2	114	370.125.16.1	86	371.748.00.1	105	379.780.16.1	103
368.850.00.1	121	370.135.16.1	86	371.751.16.1	116	379.781.16.1	122
368.861.00.1	158	370.139.16.1	86	371.775.16.1	97	379.782.16.1	125
368.989.16.2	96	370.145.16.1	86	371.776.16.1	117	379.783.00.1	125
369.000.16.0	82	370.146.16.1	86	371.840.00.1	115	379.791.16.1	97
369.001.16.1	96	370.185.16.1	88	371.841.00.1	116	379.812.16.1	121
369.045.16.1	83	370.189.16.1	88	371.850.00.1	121	387.282.00.1	123
369.055.16.1	83	370.195.16.1	88	371.861.00.1	160	388.021.00.1	181
369.088.16.1	83	370.196.16.1	88	371.862.00.1	161	388.022.00.1	181
369.125.16.1	86	370.454.16.1	94	372.000.16.0	82	388.023.00.1	180
369.130.16.1	86	370.550.16.1	101	372.015.16.1	84	388.032.00.1	182
369.135.16.1	86	370.584.16.5	93	372.030.16.1	84	388.033.00.1	183
369.139.16.1	86	370.587.16.5	93	372.045.16.1	84	388.034.00.1	182
369.145.16.1	86	370.594.16.5	93	372.050.16.0	82	388.060.00.1	178
369.175.16.1	88	370.700.16.1	98	372.055.16.1	84	388.061.00.1	178
369.185.16.1	88	370.738.16.1	101	372.135.16.1	86	388.100.00.1	185
369.189.16.1	88	370.742.00.1	124	372.139.16.1	86	388.101.00.1	184
369.195.16.1	88	370.744.16.1	106	372.145.16.1	86	388.102.00.1	184
369.285.16.1	90	370.745.00.1	105	372.146.16.1	86	388.103.00.1	186
369.335.16.1	89	370.748.00.1	105	372.147.16.1	86	388.105.00.1	183
369.385.16.1	89	370.751.16.1	116	372.148.16.1	86	388.106.00.1	185
369.451.16.1	94	370.775.16.1	97	372.185.16.1	88	388.107.00.1	185
369.454.16.1	94	370.776.16.1	117	372.189.16.1	88	388.108.00.1	184
369.550.16.1	101	370.812.16.1	121	372.195.16.1	88	388.109.00.1	185
369.584.16.1	93	370.840.00.1	115	372.196.16.1	88	388.123.24.1	179
369.586.16.1	92	370.841.00.1	116	372.197.16.1	88	388.124.28.1	179
369.587.16.1	93	370.846.00.1	117	372.198.16.1	88	388.132.00.1	183
369.588.16.1	92	370.850.00.1	121	372.454.16.1	94	388.137.00.1	184
369.591.16.1	92	370.861.26.1	158	372.550.16.1	101	390.000.14.1	6
369.605.16.1	90	371.000.16.0	82	372.596.16.1	93	390.001.14.1	6
369.700.16.1	97	371.015.16.1	84	372.598.16.1	93	390.002.14.1	6
369.742.00.1	124	371.030.16.1	84	372.700.16.1	98	390.004.14.1	6
369.743.26.1	106	371.045.16.1	84	372.738.16.1	101	390.005.14.1	6
369.744.16.1	106	371.050.16.0	82	372.742.00.1	124	390.006.14.1	6
369.745.00.1	105	371.055.16.1	84	372.743.26.1	106	390.007.14.1	6
369.748.00.1	105	371.135.16.1	86	372.744.16.1	106	390.008.14.1	18
369.771.16.1	66	371.139.16.1	86	372.745.00.1	105	390.010.14.1	7
369.776.16.1	117	371.145.16.1	86	372.748.00.1	105	390.011.14.1	7
369.779.16.3	98	371.146.16.1	86	372.751.16.1	116	390.012.14.1	7
369.789.00.1	123	371.147.16.1	86	372.775.16.1	97	390.013.14.1	7

Br. artikla	Strana	Br. artikla	Strana	Br. artikla	Strana	Br. artikla	Strana
390.014.14.1	7	390.214.14.1	7	390.333.14.1	9	390.500.14.1	6
390.016.14.1	17	390.216.14.1	17	390.348.14.1	10	390.501.14.1	6
390.017.14.1	17	390.217.14.1	17	390.349.14.1	10	390.502.14.1	6
390.020.14.1	8	390.218.14.1	16	390.372.14.1	14	390.504.14.1	6
390.021.14.1	8	390.220.14.1	8	390.373.14.1	14	390.505.14.1	6
390.022.14.1	8	390.221.14.1	8	390.395.14.1	18	390.506.14.1	6
390.023.14.1	8	390.222.14.1	8	390.396.14.1	19	390.507.14.1	6
390.024.14.1	8	390.223.14.1	8	390.399.26.1	22	390.508.14.1	18
390.030.14.1	9	390.224.14.1	8	390.400.14.1	6	390.510.14.1	7
390.046.14.1	10	390.225.14.1	15	390.401.14.1	6	390.511.14.1	7
390.080.14.1	21	390.227.14.1	16	390.402.14.1	6	390.513.14.1	7
390.083.14.1	19	390.228.14.1	23	390.404.14.1	6	390.514.14.1	7
390.099.26.1	22	390.230.14.1	9	390.405.14.1	6	390.516.14.1	17
390.100.14.1	6	390.231.14.1	9	390.406.14.1	6	390.517.14.1	17
390.101.14.1	6	390.232.14.1	9	390.407.14.1	6	390.518.14.1	16
390.102.14.1	6	390.247.14.1	10	390.408.14.1	18	390.520.14.1	8
390.104.14.1	6	390.248.14.1	10	390.410.14.1	7	390.521.14.1	8
390.105.14.1	6	390.271.14.1	14	390.411.14.1	7	390.522.14.1	8
390.106.14.1	6	390.278.14.1	15	390.413.14.1	7	390.523.14.1	8
390.107.14.1	6	390.279.14.1	14	390.414.14.1	7	390.524.14.1	8
390.108.14.1	18	390.281.14.1	21	390.416.14.1	17	390.527.14.1	16
390.110.14.1	7	390.283.14.1	19	390.417.14.1	17	390.528.14.1	23
390.111.14.1	7	390.284.14.1	19	390.418.14.1	16	390.531.14.1	9
390.112.14.1	7	390.286.14.1	20	390.420.14.1	8	390.532.14.1	9
390.113.14.1	7	390.287.14.1	20	390.421.14.1	8	390.533.14.1	9
390.114.14.1	7	390.289.14.1	21	390.422.14.1	8	390.534.14.1	9
390.116.14.1	17	390.295.14.1	18	390.423.14.1	8	390.535.14.1	9
390.117.14.1	17	390.296.14.1	19	390.424.14.1	8	390.548.14.1	10
390.118.14.1	16	390.299.26.1	22	390.427.14.1	16	390.549.14.1	10
390.120.14.1	8	390.300.14.1	6	390.428.14.1	23	390.554.14.1	10
390.121.14.1	8	390.301.14.1	6	390.432.14.1	9	390.555.14.1	10
390.122.14.1	8	390.302.14.1	6	390.433.14.1	9	390.556.14.1	12
390.123.14.1	8	390.304.14.1	6	390.434.14.1	9	390.557.14.1	14
390.124.14.1	8	390.305.14.1	6	390.448.14.1	10	390.558.14.1	12
390.128.14.1	23	390.306.14.1	6	390.449.14.1	10	390.559.14.1	11
390.130.14.1	9	390.307.14.1	6	390.454.14.1	10	390.560.14.1	13
390.131.14.1	9	390.308.14.1	18	390.456.14.1	12	390.561.14.1	12
390.147.14.1	10	390.310.14.1	7	390.457.14.1	14	390.562.14.1	13
390.179.14.1	15	390.311.14.1	7	390.459.14.1	11	390.563.14.1	13
390.180.14.1	21	390.313.14.1	7	390.462.14.1	13	390.564.14.1	13
390.183.14.1	19	390.314.14.1	7	390.463.14.1	13	390.565.14.1	13
390.186.14.1	20	390.316.14.1	17	390.464.14.1	13	390.566.14.1	11
390.199.26.1	22	390.317.14.1	17	390.466.14.1	11	390.567.14.1	11
390.200.14.1	6	390.318.14.1	16	390.469.14.1	9	390.569.14.1	9
390.201.14.1	6	390.320.14.1	8	390.470.14.1	12	390.570.14.1	12
390.202.14.1	6	390.321.14.1	8	390.471.14.1	14	390.571.14.1	14
390.203.14.1	18	390.322.14.1	8	390.472.14.1	14	390.572.14.1	14
390.204.14.1	6	390.323.14.1	8	390.473.14.1	14	390.573.14.1	14
390.205.14.1	6	390.324.14.1	8	390.474.14.1	14	390.574.14.1	14
390.206.14.1	6	390.325.14.1	15	390.475.14.1	14	390.575.14.1	14
390.207.14.1	6	390.327.14.1	16	390.493.11.1	21	390.576.14.1	14
390.210.14.1	7	390.328.14.1	23	390.495.14.1	18	390.577.14.1	14
390.211.14.1	7	390.331.14.1	9	390.496.14.1	19	390.578.14.1	12
390.213.14.1	7	390.332.14.1	9	390.499.26.1	22	390.592.11.1	22



Br. artikla	Strana	Br. artikla	Strana	Br. artikla	Strana	Br. artikla	Strana
390.593.11.1	21	390.724.14.1	8	393.323.14.1	32	393.501.14.1	30
390.595.14.1	18	390.727.14.1	16	393.324.14.1	32	393.502.14.1	30
390.596.14.1	19	390.728.14.1	23	393.327.14.1	39	393.503.14.1	39
390.599.26.1	22	390.735.14.1	9	393.332.14.1	33	393.504.14.1	30
390.600.14.1	6	390.736.14.1	9	393.333.14.1	33	393.505.14.1	30
390.601.14.1	6	390.737.14.1	9	393.348.14.1	34	393.506.14.1	30
390.602.14.1	6	390.751.14.1	10	393.349.14.1	34	393.507.14.1	30
390.604.14.1	6	390.752.14.1	10	393.372.14.1	38	393.510.14.1	31
390.605.14.1	6	390.753.14.1	10	393.399.26.1	45	393.511.14.1	31
390.606.14.1	6	390.775.14.1	14	393.400.14.1	30	393.513.14.1	31
390.607.14.1	6	390.776.14.1	14	393.401.14.1	30	393.514.14.1	31
390.608.14.1	18	390.796.14.1	19	393.402.14.1	30	393.516.14.1	42
390.610.14.1	7	390.798.26.1	22	393.404.14.1	30	393.517.14.1	43
390.611.14.1	7	390.799.26.1	22	393.405.14.1	30	393.518.14.1	42
390.612.14.1	7	393.200.14.1	30	393.406.14.1	30	393.520.14.1	32
390.613.14.1	7	393.201.14.1	30	393.407.14.1	30	393.521.14.1	32
390.614.14.1	7	393.202.14.1	30	393.410.14.1	31	393.522.14.1	32
390.616.14.1	17	393.204.14.1	30	393.411.14.1	31	393.523.14.1	32
390.617.14.1	17	393.205.14.1	30	393.413.14.1	31	393.524.14.1	32
390.618.14.1	16	393.206.14.1	30	393.414.14.1	31	393.525.14.1	40
390.620.14.1	8	393.207.14.1	30	393.416.14.1	42	393.526.14.1	40
390.621.14.1	8	393.210.14.1	31	393.417.14.1	43	393.527.14.1	39
390.622.14.1	8	393.211.14.1	31	393.418.14.1	42	393.532.14.1	33
390.623.14.1	8	393.213.14.1	31	393.420.14.1	32	393.533.14.1	33
390.624.14.1	8	393.214.14.1	31	393.421.14.1	32	393.534.14.1	33
390.627.14.1	16	393.216.14.1	42	393.422.14.1	32	393.535.14.1	33
390.628.14.1	23	393.217.14.1	43	393.423.14.1	32	393.540.14.1	41
390.634.14.1	9	393.218.14.1	42	393.424.14.1	32	393.541.14.1	41
390.635.14.1	9	393.220.14.1	32	393.425.14.1	40	393.542.14.1	41
390.636.14.1	9	393.221.14.1	32	393.426.14.1	40	393.543.14.1	41
390.650.14.1	10	393.222.14.1	32	393.427.14.1	39	393.544.14.1	41
390.651.14.1	10	393.223.14.1	32	393.432.14.1	33	393.545.14.1	41
390.652.14.1	10	393.224.14.1	32	393.433.14.1	33	393.546.14.1	41
390.662.14.1	11	393.227.14.1	39	393.434.14.1	33	393.547.14.1	34
390.665.14.1	11	393.232.14.1	33	393.440.14.1	41	393.549.14.1	34
390.675.14.1	14	393.248.14.1	34	393.442.14.1	41	393.550.14.1	37
390.695.14.1	18	393.299.26.1	45	393.444.14.1	41	393.551.14.1	36
390.696.14.1	19	393.300.14.1	30	393.445.14.1	41	393.552.14.1	34
390.699.26.1	22	393.301.14.1	30	393.446.14.1	41	393.553.14.1	36
390.700.14.1	6	393.302.14.1	30	393.448.14.1	34	393.554.14.1	36
390.701.14.1	6	393.304.14.1	30	393.449.14.1	34	393.555.14.1	34
390.702.14.1	6	393.305.14.1	30	393.454.14.1	34	393.556.14.1	35
390.704.14.1	6	393.306.14.1	30	393.456.14.1	35	393.557.14.1	36
390.705.14.1	6	393.307.14.1	30	393.457.14.1	36	393.558.14.1	35
390.706.14.1	6	393.310.14.1	31	393.459.14.1	37	393.559.14.1	37
390.707.14.1	6	393.311.14.1	31	393.462.14.1	38	393.560.14.1	38
390.708.14.1	18	393.313.14.1	31	393.463.14.1	36	393.561.14.1	37
390.716.14.1	17	393.314.14.1	31	393.464.14.1	36	393.562.14.1	38
390.717.14.1	17	393.316.14.1	42	393.466.14.1	35	393.563.14.1	36
390.718.14.1	16	393.317.14.1	43	393.470.14.1	37	393.564.14.1	36
390.720.14.1	8	393.318.14.1	42	393.472.14.1	38	393.565.14.1	38
390.721.14.1	8	393.320.14.1	32	393.473.14.1	38	393.566.14.1	35
390.722.14.1	8	393.321.14.1	32	393.499.26.1	45	393.570.14.1	37
390.723.14.1	8	393.322.14.1	32	393.500.14.1	30	393.572.14.1	38

Br. artikla	Strana	Br. artikla	Strana	Br. artikla	Strana	Br. artikla	Strana
393.573.14.1	38	393.737.14.1	33	601.252.00.5	263	601.861.26.1	347
393.574.14.1	38	393.751.14.1	34	601.253.00.5	263	601.910.00.5	292
393.578.14.1	37	393.752.14.1	34	601.256.00.5	263	602.020.00.3	454
393.599.26.1	45	393.753.14.1	34	601.257.00.5	263	602.100.00.1	252
393.600.14.1	30	393.775.14.1	38	601.273.00.5	270	602.130.00.1	252
393.601.14.1	30	393.776.14.1	38	601.289.00.5	269	602.131.00.2	253
393.602.14.1	30	393.799.26.1	45	601.293.00.5	269	602.132.00.2	254
393.603.14.1	39	465.034.00.2	218	601.296.00.5	269	602.135.00.2	254
393.604.14.1	30	600.041.00.1	292	601.360.00.5	259	602.136.00.2	254
393.605.14.1	30	600.042.00.1	244	601.485.00.1	514	602.137.00.2	254
393.606.14.1	30	600.043.00.1	244	601.508.00.5	260	602.139.00.2	254
393.607.14.1	30	600.044.00.1	244	601.510.00.5	261	602.230.00.1	255
393.610.14.1	31	600.045.00.1	244	601.535.00.5	261	602.232.00.2	255
393.611.14.1	31	600.046.00.1	244	601.536.00.5	261	602.235.00.2	255
393.613.14.1	31	600.047.00.1	244	601.555.00.5	262	602.252.00.5	263
393.614.14.1	31	600.048.00.1	244	601.556.00.5	262	602.253.00.5	263
393.616.14.1	42	600.049.00.1	244	601.571.00.5	266	602.256.00.5	263
393.617.14.1	43	600.051.00.1	244	601.575.00.5	256	602.257.00.5	263
393.620.14.1	32	600.052.00.1	244	601.582.00.5	267	602.273.00.5	270
393.621.14.1	32	600.053.00.1	244	601.583.00.5	267	602.274.00.5	270
393.622.14.1	32	600.054.00.1	244	601.590.00.5	266	602.275.00.5	270
393.624.14.1	32	600.055.00.1	244	601.595.00.5	267	602.285.00.1	218
393.627.14.1	39	600.056.00.1	244	601.731.00.1	242	602.287.00.2	218
393.633.14.1	33	600.057.00.1	244	601.732.00.1	243	602.289.00.5	269
393.634.14.1	33	600.058.00.1	244	601.733.00.1	242	602.293.00.5	269
393.635.14.1	33	600.059.00.1	244	601.736.00.1	241	602.294.00.5	269
393.636.14.1	33	600.079.00.1	352	601.737.00.1	242	602.295.00.1	219
393.650.14.1	34	600.080.00.1	352	601.738.00.1	241	602.296.00.5	269
393.651.14.1	34	600.081.00.1	352	601.741.00.1	243	602.299.00.1	218
393.652.14.1	34	600.082.00.1	352	601.742.00.1	243	602.360.00.5	259
393.654.14.1	34	600.083.00.1	352	601.761.00.1	239	602.422.00.1	226
393.662.14.1	37	600.084.00.1	352	601.763.00.1	239	602.423.00.1	226
393.665.14.1	35	600.085.00.1	352	601.781.00.5	273	602.480.00.1	225
393.674.14.1	38	600.087.00.1	352	601.785.00.5	272	602.482.00.1	224
393.675.14.1	38	600.088.00.1	352	601.801.00.1	236	602.485.00.1	514
393.699.26.1	45	600.089.00.1	352	601.805.00.1	236	602.508.00.5	260
393.700.14.1	30	600.090.00.1	352	601.811.00.1	286	602.509.00.5	260
393.701.14.1	30	600.091.00.1	352	601.812.00.1	237	602.510.00.5	261
393.702.14.1	30	600.092.00.1	352	601.813.00.1	237	602.511.00.5	261
393.703.14.1	39	600.093.00.1	352	601.815.00.1	237	602.535.00.5	261
393.704.14.1	30	600.094.00.1	352	601.824.00.1	346	602.536.00.5	261
393.705.14.1	30	601.020.00.3	454	601.837.00.1	235	602.555.00.5	262
393.706.14.1	30	601.100.00.1	252	601.838.00.1	236	602.556.00.5	262
393.707.14.1	30	601.130.00.1	252	601.850.26.1	347	602.571.00.5	266
393.716.14.1	42	601.131.00.2	253	601.851.26.1	240	602.575.00.5	256
393.717.14.1	43	601.132.00.2	254	601.852.26.1	240	602.582.00.5	267
393.720.14.1	32	601.135.00.2	254	601.853.26.1	240	602.583.00.5	267
393.721.14.1	32	601.136.00.2	254	601.854.26.1	240	602.586.00.5	267
393.722.14.1	32	601.137.00.2	254	601.855.26.1	240	602.590.00.5	266
393.724.14.1	32	601.139.00.2	254	601.856.26.1	240	602.591.00.5	266
393.727.14.1	39	601.230.00.1	255	601.857.26.1	347	602.595.00.5	267
393.734.14.1	33	601.230.00.2	255	601.858.26.1	240	602.761.00.1	239
393.735.14.1	33	601.232.00.2	255	601.859.26.1	240	602.763.00.1	239
393.736.14.1	33	601.235.00.2	255	601.860.26.1	347	602.765.26.1	239



Br. artikla	Strana	Br. artikla	Strana	Br. artikla	Strana	Br. artikla	Strana
602.780.00.5	273	604.362.00.5	259	606.360.00.5	259	611.250.22.7	280
602.781.00.5	273	604.363.00.5	259	606.361.00.5	259	611.260.00.1	279
602.782.00.5	273	604.485.00.1	514	606.362.00.5	259	611.263.00.1	279
602.783.00.5	275	604.508.00.5	260	606.363.00.5	259	611.293.00.5	269
602.784.00.5	274	604.510.00.5	261	606.485.00.1	514	611.319.00.5	279
602.785.00.5	272	604.537.00.5	261	606.508.00.5	260	611.360.22.7	280
602.811.00.1	286	604.538.00.5	261	606.510.00.5	261	611.361.22.7	281
602.910.00.5	292	604.557.00.5	262	606.537.00.5	261	611.369.00.1	232
603.020.00.3	454	604.558.00.5	262	606.540.00.5	261	611.542.00.5	268
603.100.00.1	252	604.571.00.5	266	606.559.00.5	262	611.555.00.5	262
603.110.00.1	252	604.575.00.5	256	606.560.00.5	262	611.582.22.5	283
603.132.00.2	254	604.583.00.5	267	606.571.00.5	266	611.610.BM.1	238
603.135.00.2	254	604.584.00.5	267	606.575.00.5	256	611.623.00.5	277
603.136.00.2	254	604.585.00.5	267	606.581.00.5	267	611.623.22.5	284
603.137.00.2	254	604.586.00.5	267	606.585.00.5	267	612.011.21.5	460
603.139.00.2	254	604.590.00.5	266	606.590.00.5	266	612.061.00.2	453
603.230.00.1	255	604.591.00.5	266	606.591.00.5	266	612.063.00.2	453
603.232.00.2	255	604.595.00.5	267	606.595.00.5	267	612.250.22.7	280
603.235.00.2	255	604.596.00.5	267	606.596.00.5	267	612.260.00.1	279
603.253.00.5	263	604.702.00.1	240	606.702.00.1	240	612.293.00.5	269
603.254.00.5	263	604.910.00.5	292	606.910.00.5	292	612.301.00.5	270
603.257.00.5	263	605.020.00.3	454	607.100.00.1	252	612.302.00.5	270
603.258.00.5	263	605.032.00.1	451	607.255.00.5	263	612.315.00.5	279
603.273.00.5	270	605.100.00.1	252	607.256.00.5	263	612.316.00.5	279
603.274.00.5	270	605.255.00.5	263	607.360.00.5	259	612.319.00.5	279
603.275.00.5	270	605.259.00.5	263	607.363.00.5	259	612.361.22.7	281
603.294.00.5	269	605.360.00.5	259	607.366.00.5	259	612.362.22.7	280
603.360.00.5	259	605.362.00.5	259	607.485.00.1	514	612.411.00.2	465
603.362.00.5	259	605.363.00.5	259	607.508.00.5	260	612.421.00.2	466
603.485.00.1	514	605.364.00.5	259	607.510.00.5	261	612.422.00.2	225
603.508.00.5	260	605.485.00.1	514	607.539.00.5	261	612.423.00.2	225
603.510.00.5	261	605.508.00.5	260	607.541.00.5	261	612.424.00.5	265
603.535.00.5	261	605.510.00.5	261	607.560.00.5	262	612.425.00.5	265
603.536.00.5	261	605.537.00.5	261	607.561.00.5	262	612.426.00.5	265
603.537.00.5	261	605.538.00.5	261	607.571.00.5	266	612.431.00.1	467
603.556.00.5	262	605.539.00.5	261	607.581.00.5	267	612.446.00.1	467
603.557.00.5	262	605.557.00.5	262	607.583.00.5	267	612.450.00.2	466
603.571.00.5	266	605.558.00.5	262	607.587.00.5	267	612.480.00.1	227
603.575.00.5	256	605.559.00.5	262	607.590.00.5	266	612.481.00.1	227
603.582.00.5	267	605.571.00.5	266	607.591.00.5	266	612.542.00.5	268
603.583.00.5	267	605.575.00.5	256	607.595.00.5	267	612.555.00.5	262
603.584.00.5	267	605.581.00.5	267	607.702.00.1	240	612.582.22.5	283
603.585.00.5	267	605.585.00.5	267	607.910.00.5	292	612.623.00.5	277
603.586.00.5	267	605.589.00.5	267	608.100.00.1	252	612.623.22.5	284
603.590.00.5	266	605.590.00.5	266	608.363.00.5	259	613.011.21.5	460
603.595.00.5	267	605.591.00.5	266	608.520.00.5	268	613.061.00.2	453
603.702.00.1	240	605.595.00.5	267	608.541.00.5	261	613.063.00.2	453
603.811.00.1	286	605.596.00.5	267	608.561.00.5	262	613.312.00.5	279
603.910.00.5	292	605.702.00.1	240	608.702.00.1	240	613.313.00.5	279
604.020.00.3	454	605.910.00.5	292	608.910.00.5	292	613.314.00.5	279
604.100.00.1	252	606.032.00.1	451	610.089.21.1	459	613.422.00.2	225
604.254.00.5	263	606.100.00.1	252	610.090.21.1	459	613.423.00.2	225
604.258.00.5	263	606.255.00.5	263	611.011.21.5	460	613.480.00.1	227
604.360.00.5	259	606.256.00.5	263	611.061.00.2	453	613.481.00.1	227

Br. artikla	Strana	Br. artikla	Strana	Br. artikla	Strana	Br. artikla	Strana
613.583.22.5	283	619.120.00.2	194	619.617.00.1	215	619.871.00.1	458
614.061.00.2	453	619.121.00.2	194	619.620.00.1	219	619.872.00.1	458
615.061.00.2	453	619.122.00.2	194	619.621.00.1	219	619.890.00.1	457
616.042.00.1	464	619.123.00.2	194	619.630.00.1	220	619.891.00.1	457
616.043.00.1	464	619.130.00.1	195	619.631.00.1	220	619.892.00.1	457
616.061.00.2	453	619.131.00.1	195	619.639.00.1	220	620.003.00.1	198
616.206.00.1	432	619.133.00.1	195	619.640.00.1	220	620.004.00.1	197
616.208.00.2	432	619.135.00.2	195	619.641.00.1	220	620.005.00.1	197
616.209.00.1	441	619.140.00.2	194	619.651.00.1	220	620.006.00.1	197
616.210.00.1	441	619.141.00.2	194	619.660.00.1	221	620.007.00.1	197
616.221.IH.1	434	619.142.00.2	194	619.661.00.1	221	620.010.00.1	197
616.222.11.1	433	619.143.00.2	194	619.670.00.1	221	620.011.00.1	197
616.222.21.1	433	619.145.00.2	194	619.671.00.1	221	620.012.00.1	197
616.222.46.1	433	619.146.00.2	194	619.680.00.1	222	620.013.00.1	197
616.223.00.1	440	619.147.00.2	194	619.681.00.1	222	620.014.00.1	197
616.224.00.1	440	619.148.00.2	194	619.700.00.1	205	620.015.00.1	197
616.237.00.1	432	619.150.00.2	196	619.701.00.1	205	620.016.00.1	197
616.238.00.1	433	619.151.00.2	196	619.702.00.1	205	620.017.00.1	197
616.270.00.1	428	619.152.00.2	196	619.703.00.1	205	620.020.00.1	198
616.271.00.1	428	619.160.00.2	194	619.704.00.1	205	620.021.00.1	198
616.272.00.1	427	619.161.00.2	194	619.705.00.1	205	620.022.00.1	198
616.273.00.1	427	619.162.00.2	194	619.706.00.1	205	620.023.00.1	198
616.274.00.1	426	619.170.00.2	196	619.709.00.1	451	620.024.00.1	198
616.275.00.1	426	619.171.00.2	196	619.720.00.1	238	620.025.00.1	198
616.276.00.1	429	619.172.00.2	196	619.721.00.1	238	620.031.00.1	198
616.277.00.1	429	619.220.00.1	193	619.722.00.1	238	620.032.00.1	198
616.290.00.1	430	619.221.00.1	193	619.730.00.1	239	620.033.00.1	198
616.291.00.1	430	619.260.22.1	235	619.731.00.1	239	620.034.00.1	198
617.170.00.1	196	619.261.22.1	235	619.732.00.1	239	620.035.00.1	198
617.171.00.1	196	619.267.22.1	234	619.733.00.1	239	620.036.00.1	198
617.180.00.1	196	619.300.00.1	228	619.734.00.1	239	620.037.00.1	198
617.181.00.1	196	619.302.00.1	228	619.735.00.1	239	620.042.00.1	198
617.190.00.1	196	619.311.00.1	228	619.736.00.1	239	620.043.00.1	198
619.020.00.1	192	619.312.00.1	228	619.737.00.1	239	620.044.00.1	198
619.021.00.1	192	619.321.00.1	228	619.738.00.1	238	620.045.00.1	198
619.022.00.1	192	619.322.00.1	228	619.739.00.1	238	620.046.00.1	198
619.023.00.1	192	619.331.00.1	228	619.830.00.1	450	620.047.00.1	198
619.024.00.1	192	619.371.00.1	229	619.831.00.1	450	620.054.00.1	198
619.025.00.1	192	619.400.22.1	230	619.832.00.1	450	620.057.00.1	198
619.026.00.1	192	619.401.22.1	230	619.833.00.1	450	620.061.00.1	199
619.027.00.1	192	619.420.22.1	231	619.834.00.1	450	620.062.00.1	199
619.050.00.1	192	619.421.22.1	231	619.835.00.1	450	620.063.00.1	199
619.051.00.1	192	619.440.22.2	231	619.850.00.1	452	620.064.00.1	199
619.052.00.1	192	619.441.22.2	231	619.851.00.1	452	620.065.00.1	199
619.054.00.1	192	619.450.22.1	232	619.852.00.1	452	620.066.00.1	199
619.055.00.1	226	619.460.22.1	232	619.853.00.1	452	620.067.00.1	199
619.056.00.1	226	619.471.22.1	235	619.854.00.1	452	620.070.00.1	199
619.100.00.2	194	619.472.22.1	235	619.855.00.1	452	620.071.00.1	199
619.101.00.2	194	619.481.22.1	235	619.856.00.1	452	620.072.00.1	199
619.102.00.2	194	619.482.22.1	235	619.857.00.1	452	620.073.00.1	199
619.103.00.2	194	619.490.22.1	234	619.860.21.5	458	620.074.00.1	199
619.110.00.2	195	619.491.22.1	234	619.861.21.5	458	620.075.00.1	199
619.111.00.2	195	619.492.22.1	234	619.862.21.5	458	620.076.00.1	199
619.112.00.2	195	619.616.00.1	214	619.870.00.1	458	620.077.00.1	199



Br. artikla	Strana	Br. artikla	Strana	Br. artikla	Strana	Br. artikla	Strana
620.080.00.1	199	620.156.00.1	201	620.324.00.1	205	620.525.00.1	207
620.081.00.1	199	620.157.00.1	201	620.329.00.1	203	620.526.00.1	207
620.082.00.1	199	620.162.00.1	201	620.330.00.1	226	620.527.00.1	207
620.083.00.1	199	620.163.00.1	201	620.331.00.1	226	620.528.00.1	207
620.084.00.1	199	620.164.00.1	201	620.332.00.1	203	620.532.00.1	207
620.085.00.1	199	620.165.00.1	201	620.333.00.1	203	620.533.00.1	207
620.086.00.1	199	620.166.00.1	201	620.334.00.1	203	620.534.00.1	207
620.087.00.1	199	620.173.00.1	201	620.335.00.1	203	620.535.00.1	207
620.090.00.1	202	620.174.00.1	201	620.336.00.1	203	620.536.00.1	207
620.091.00.1	202	620.175.00.1	201	620.337.00.1	203	620.540.00.1	207
620.092.00.1	202	620.176.00.1	201	620.338.00.1	203	620.541.00.1	207
620.093.00.1	202	620.177.00.1	201	620.339.00.1	203	620.542.00.1	207
620.094.00.1	202	620.184.00.1	201	620.347.00.1	203	620.550.00.1	207
620.095.00.1	202	620.185.00.1	201	620.353.00.1	201	620.551.00.1	207
620.096.00.1	202	620.230.00.1	202	620.354.00.1	201	620.560.00.1	209
620.097.00.1	202	620.231.00.1	202	620.355.00.1	201	620.561.00.1	209
620.100.00.1	200	620.232.00.1	202	620.380.00.1	208	620.562.00.1	209
620.101.00.1	200	620.233.00.1	202	620.381.00.1	208	620.570.00.1	210
620.102.00.1	200	620.234.00.1	202	620.382.00.1	208	620.571.00.1	210
620.103.00.1	200	620.235.00.1	202	620.391.00.1	208	620.572.00.1	210
620.104.00.1	200	620.236.00.1	202	620.392.00.1	208	620.573.00.1	210
620.105.00.1	200	620.240.00.1	202	620.400.00.1	206	620.574.00.1	210
620.106.00.1	200	620.241.00.1	202	620.401.00.1	206	620.575.00.1	210
620.107.00.1	200	620.242.00.1	202	620.402.00.1	206	620.576.00.1	210
620.108.00.1	200	620.250.00.1	203	620.403.00.1	206	620.580.00.1	210
620.111.00.1	200	620.251.00.1	203	620.404.00.1	206	620.581.00.1	210
620.112.00.1	200	620.252.00.1	203	620.405.00.1	206	620.582.00.1	210
620.113.00.1	200	620.253.00.1	203	620.406.00.1	206	620.583.00.1	210
620.114.00.1	200	620.254.00.1	203	620.407.00.1	206	620.584.00.1	210
620.115.00.1	200	620.255.00.1	203	620.410.00.1	206	620.585.00.1	210
620.116.00.1	200	620.256.00.1	203	620.411.00.1	206	620.586.00.1	210
620.117.00.1	200	620.257.00.1	203	620.412.00.1	206	620.591.00.1	210
620.121.00.1	200	620.290.00.1	208	620.413.00.1	206	620.593.00.1	210
620.122.00.1	200	620.291.00.1	208	620.414.00.1	206	620.594.00.1	210
620.123.00.1	200	620.300.00.1	205	620.415.00.1	206	620.595.00.1	210
620.124.00.1	200	620.301.00.1	205	620.416.00.1	206	620.596.00.1	210
620.125.00.1	200	620.302.00.1	205	620.420.00.1	206	620.600.00.1	211
620.126.00.1	200	620.303.00.1	205	620.421.00.1	206	620.601.00.1	211
620.127.00.1	200	620.304.00.1	205	620.424.00.1	206	620.602.00.1	211
620.131.00.1	200	620.305.00.1	205	620.490.00.1	208	620.603.00.1	211
620.132.00.1	200	620.306.00.1	205	620.491.00.1	208	620.604.00.1	211
620.133.00.1	200	620.307.00.1	205	620.502.00.1	206	620.605.00.1	211
620.135.00.1	200	620.308.00.1	205	620.503.00.1	206	620.606.00.1	211
620.136.00.1	200	620.309.00.1	205	620.504.00.1	206	620.613.00.1	211
620.137.00.1	200	620.310.00.1	205	620.505.00.1	206	620.614.00.1	211
620.142.00.1	200	620.311.00.1	205	620.506.00.1	206	620.615.00.1	211
620.143.00.1	200	620.312.00.1	205	620.510.00.1	206	620.620.00.1	212
620.147.00.1	200	620.313.00.1	205	620.511.00.1	206	620.621.00.1	212
620.150.00.1	201	620.314.00.1	205	620.512.00.1	206	620.622.00.1	212
620.151.00.1	201	620.315.00.1	205	620.520.00.1	206	620.623.00.1	212
620.152.00.1	201	620.316.00.1	205	620.521.00.1	206	620.624.00.1	212
620.153.00.1	201	620.320.00.1	205	620.522.00.1	207	620.625.00.1	212
620.154.00.1	201	620.321.00.1	205	620.523.00.1	207	620.626.00.1	212
620.155.00.1	201	620.322.00.1	205	620.524.00.1	207	620.630.00.1	212

Br. artikla	Strana	Br. artikla	Strana	Br. artikla	Strana	Br. artikla	Strana
620.631.00.1	212	620.731.00.1	214	622.454.00.5	265	627.245.00.5	257
620.632.00.1	212	620.732.00.1	214	622.455.00.5	265	627.271.00.5	257
620.633.00.1	212	620.740.00.1	215	622.505.00.5	256	627.310.00.5	258
620.634.00.1	212	620.741.00.1	215	622.535.00.5	262	627.316.00.5	258
620.635.00.1	212	620.742.00.1	215	622.650.00.5	257	627.320.00.5	258
620.636.00.1	212	620.750.00.1	216	623.000.00.5	268	627.321.00.5	258
620.640.00.1	212	620.751.00.1	216	623.245.00.5	257	627.322.00.5	258
620.641.00.1	212	620.760.00.1	216	623.271.00.5	257	627.505.00.5	256
620.642.00.1	212	620.761.00.1	216	623.310.00.5	258	627.539.00.5	262
620.643.00.1	212	620.770.00.1	216	623.311.00.5	258	627.653.00.5	257
620.644.00.1	212	620.771.00.1	216	623.315.00.5	258	627.654.00.5	257
620.645.00.1	212	620.780.00.1	209	623.316.00.5	258	628.245.00.5	257
620.646.00.1	212	620.781.00.1	209	623.317.00.5	258	628.271.00.5	257
620.650.00.1	212	620.800.00.1	216	623.318.00.5	258	628.310.00.5	258
620.651.00.1	212	620.801.00.1	216	623.451.00.5	265	628.316.00.5	258
620.652.00.1	212	620.802.00.1	216	623.452.00.5	265	628.320.00.5	258
620.653.00.1	212	620.803.00.1	223	623.505.00.5	256	628.321.00.5	258
620.654.00.1	212	620.804.00.1	223	623.536.00.5	262	628.322.00.5	258
620.655.00.1	212	620.810.00.1	216	623.650.00.5	257	628.323.00.5	258
620.656.00.1	212	620.811.00.1	216	623.651.00.5	257	628.505.00.5	256
620.661.00.1	212	620.812.00.1	223	624.245.00.5	257	628.653.00.5	257
620.662.00.1	212	620.813.00.1	223	624.271.00.5	257	628.654.00.5	257
620.663.00.1	212	620.821.00.1	216	624.310.00.5	258	628.655.00.5	257
620.664.00.1	212	620.822.00.1	224	624.311.00.5	258	641.512.00.1	233
620.665.00.1	212	620.823.00.1	224	624.314.00.5	258	641.513.00.1	282
620.671.00.1	212	620.830.00.1	216	624.316.00.5	258	641.515.00.1	283
620.672.00.1	212	620.831.00.1	216	624.317.00.5	258	641.522.00.1	233
620.673.00.1	212	620.832.00.1	216	624.319.00.5	258	641.533.00.1	233
620.674.00.1	212	620.841.00.1	216	624.505.00.5	256	641.534.22.2	278
620.675.00.1	212	620.842.00.1	216	624.537.00.5	262	642.534.22.2	278
620.680.00.1	213	620.851.00.1	216	624.651.00.5	257	650.230.00.1	229
620.681.00.1	213	620.852.00.1	216	624.652.00.5	257	650.233.00.1	230
620.683.00.1	213	620.881.00.1	217	625.245.00.5	257	651.230.00.1	229
620.684.00.1	213	620.921.00.1	217	625.271.00.5	257	652.435.22.1	469
620.685.00.1	213	620.951.00.1	217	625.310.00.5	258	652.438.22.1	469
620.686.00.1	213	620.981.00.1	217	625.317.00.5	258	653.434.00.1	227
620.688.00.1	213	621.000.00.5	268	625.319.00.5	258	653.435.00.1	227
620.689.00.1	213	621.271.00.5	257	625.321.00.5	258	653.940.26.1	498
620.690.00.1	213	621.310.00.5	258	625.505.00.5	256	654.940.26.1	498
620.691.00.1	213	621.451.00.5	264	625.538.00.5	262	655.078.00.1	491
620.693.00.1	213	621.452.00.5	264	625.651.00.5	257	655.079.00.1	493
620.694.00.1	213	621.453.00.5	265	625.652.00.5	257	655.080.00.1	493
620.695.00.1	212	621.454.00.5	265	625.653.00.5	257	655.081.00.1	492
620.703.00.1	204	621.505.00.5	256	626.245.00.5	257	655.082.00.1	495
620.704.00.1	204	622.000.00.5	268	626.271.00.5	257	655.083.00.1	495
620.711.00.1	204	622.271.00.5	257	626.310.00.5	258	655.084.00.1	493
620.712.00.1	204	622.310.00.5	258	626.317.00.5	258	655.086.00.1	497
620.720.00.1	214	622.311.00.5	258	626.319.00.5	258	655.104.00.1	500
620.721.00.1	214	622.312.00.5	258	626.320.00.5	258	655.940.26.1	498
620.722.00.1	214	622.313.00.5	258	626.321.00.5	258	656.940.26.1	498
620.723.00.1	204	622.314.00.5	258	626.505.00.5	256	657.940.26.1	498
620.724.00.1	204	622.451.00.5	264	626.537.00.5	262	658.940.26.1	498
620.727.00.1	204	622.452.00.5	264	626.652.00.5	257	659.940.26.1	498
620.730.00.1	214	622.453.00.5	265	626.653.00.5	257	690.017.00.1	480



Br. artikla	Strana	Br. artikla	Strana	Br. artikla	Strana
690.019.00.1	481	690.311.00.1	496	691.113.P2.1	484
690.102.00.1	26	690.312.00.1	496	691.137.00.1	509
690.111.00.1	496	690.313.00.1	496	691.152.00.1	500
690.112.00.1	495	690.314.00.1	496	691.153.00.1	501
690.115.00.1	495	690.412.00.3	497	691.154.00.1	502
690.121.00.1	520	690.467.00.2	509	691.155.00.1	502
690.122.00.1	520	690.474.00.1	506	691.161.00.1	501
690.123.00.1	520	690.475.00.1	506	691.170.00.1	510
690.124.00.1	520	690.476.00.1	506	691.171.00.1	510
690.125.00.1	520	690.485.00.4	506	691.179.00.1	521
690.126.00.1	520	690.486.00.4	506	691.181.00.1	524
690.134.00.1	510	690.493.00.1	514	691.182.00.1	524
690.140.00.1	507	690.511.P2.1	484	691.183.00.1	524
690.141.00.1	507	690.512.00.2	482	691.186.00.1	526
690.142.00.1	507	690.514.00.2	486	691.187.00.1	527
690.143.00.1	507	690.589.00.1	482	691.188.00.1	525
690.144.00.1	507	690.598.P1.2	483	691.189.00.1	526
690.180.00.1	507	690.600.00.1	482	691.191.00.1	525
690.181.00.1	507	690.912.00.1	498	691.192.00.1	525
690.182.00.1	507	690.913.00.1	498	691.193.00.1	525
690.190.00.1	519	690.915.00.1	499	691.194.00.1	525
690.191.00.1	519	690.916.00.1	499	691.195.00.1	525
690.192.00.1	519	690.917.00.1	499	691.196.00.1	525
690.193.00.1	519	690.918.00.1	499	691.197.00.1	523
690.195.00.1	519	690.920.00.1	512	691.198.00.1	520
690.211.00.1	511	690.921.00.1	512	691.199.00.1	523
690.214.00.1	512	690.922.00.1	512	691.200.00.1	520
690.215.00.1	512	690.923.00.1	512	691.203.00.1	510
690.221.00.1	522	690.924.00.1	512	691.214.P2.1	483
690.222.00.1	522	690.925.00.1	512	691.218.P1.2	481
690.223.00.1	522	690.926.00.1	512	691.229.P1.2	485
690.224.00.1	522	690.927.00.1	512	691.296.00.2	524
690.225.00.1	522	690.936.00.1	495	853.619.92.1	127
690.226.00.1	522	690.937.00.1	499	853.650.16.1	122
690.230.00.1	521	690.938.00.1	499	893.318.92.1	127
690.231.00.1	521	690.940.00.1	503	953.761.00.1	26
690.232.00.1	521	690.941.00.1	503		
690.233.00.1	521	690.942.00.1	246		
690.235.00.1	521	691.000.P2.3	528		
690.240.00.1	508	691.017.P1.1	480		
690.241.00.1	508	691.021.P1.1	480		
690.242.00.1	508	691.022.P1.1	481		
690.243.00.1	508	691.024.P2.1	483		
690.244.00.1	508	691.026.P2.1	484		
690.245.00.1	508	691.030.00.1	490		
690.250.00.1	508	691.031.00.1	490		
690.251.00.1	508	691.032.00.1	492		
690.252.00.1	508	691.033.00.1	494		
690.253.00.1	508	691.034.00.1	494		
690.254.00.1	508	691.035.00.1	491		
690.300.00.1	496	691.036.00.1	494		
690.301.00.1	496	691.037.00.1	494		
690.309.00.1	496	691.103.P2.1	485		
690.310.00.1	496	691.106.00.1	503		

Geberit prodaja d.o.o., Ruše

Podružnica Zagreb
Samoborska 218
10090 Zagreb
Hrvatska

T +385 1 386 78 00
F +385 1 386 78 01
info.hr@geberit.com

www.geberit.hr